



60/30 KLASSISK

ADDA - SEK PRISLISTA - 2026

01.01.26 - 31.12.2026



60/30 CLASSIC STÅLHYLLA

Den klassiska stålhyllan är resultatet av många års erfarenhet och framgång. Detta flexibla produktkoncept har utvecklats gradvis över åren och uppbyggnaden i moduler samt bredden i sortimentet garanterar en optimal användning av rumsmiljön samtidigt som man fyller varje utrymme med relevanta funktioner. I tillägg till detta är systemet flexibelt nog att erbjuda en variation av individuella lösningar, vilket en arkitekt skapar för vart individuellt biblioteksprojekt.

Dessutom är de grundläggande konfigurationerna av 60/30 Classic stålhyllsystem GS-godkända av TÜV i enlighet med standarden DIN EN 16121/12.17 när det gäller säkerhet, hållfasthet, hållbarhet och stabilitet. Se under Tekniska specifikationer för ytterligare information om montering.

Du kan utforska alla våra standardprodukter i denna översikt. För ytterligare inspiration rekommenderar vi dig att besöka vår webbplats, där du hittar projektinsikter från våra senaste projekt över hela världen.

Den klassiska stålhyllan visas i många kreativa konfigurationer tillsammans med special utarbetningar som ex runda bokhyllor med bänkar och hjul, integrerade ungdomshörnor med stolar och bord mm. Vårt breda sortiment av biblioteksmöbler tillhandahåller ändlösa möjligheter. Tveka inte att kontakta våra erfarna säljteam för ytterligare inspiration.



Priserna i denna katalog gäller från 2026-01-01 till 2026-12-31.

Försäljning- och leveransvillkor

Alla priser är i svenska kronor exklusive moms och fraktkostnad. Vänligen se våra villkor på vår hemsida.

Uppdatering av prislistan

Prislistan uppdateras kontinuerligt och den senaste versionen kan laddas ner på vår hemsida. För inloggningsuppgifter, kontakta vår försäljningsavdelning. Uppgifterna sänds med e-post. Vi förbehåller oss rätten att göra pris- och produktförändringar utan förvarning och tar inget ansvar för eventuella stavfel.



INNEHÅLL

FSC®.....	6
EU ECOLABEL	7
TILLVAL	9
TEKNISK SPECIFIKATION	14
MÅTT	18

KONFIGURATIONER

60/30 CLASSIC STÅLHYLLA	28
Enkelsidiga konfigurationer utan hyllplan	30
Dubbelsidiga konfigurationer utan hyllplan	32
Enkelsidiga konfigurationer med hyllplan	34
Dubbelsidiga konfigurationer med hyllplan	36
Enkelsidiga konfigurationer med topp- och hyllplan	38
Dubbelsidiga konfigurationer med topp- och hyllplan	40
80/30 CLASSIC STÅLHYLLA	42
Enkelsidiga konfigurationer med topphyllplan	44
Dubbelsidiga konfigurationer med topphyllplan	45
60/30 CLASSIC VÄGGHÄNGD STÅLHYLLA	46
Enkelsidiga konfigurationer med hyllplan	48
Enkelsidiga konfigurationer med topp- och hyllplan	50
60/30 CLASSIC EXPO	52
Komponenter	54
Konfigurationer	58
Konfigurationer Gaming.....	60
60/30 CLASSIC EXPO	62
Komponenter	63
Dubbelsidiga konfigurationer.....	64

KOMPONENTER FÖR RAK HYLLSYSTEM

HYLLPLAN	70
Metalltopphyllplan	72
London metalltopp	90
London trätopp.....	94
Metallmellanhyllplan	98
Metallbottenhyllplan.....	104
Konsoler	112
Tillbehör till hyllplan.....	114
TILLBEHÖR	
Bokstöd	121
Lådor	123
Förvaring och exponering - tidskriftshyllplan	129
Förvaring och exponering - multimedia	133
Förvaring och exponering - för hyllplan.....	135
Förvaring och exponering - för spårad gavlar	136
Förvaring och exponering - för perforerade gavlar	137
Skyltning - för gavel/gavelstoppe/topp	139
Skyltning - för hyllplan	140
GAVELSTOLPAR OCH MELLANSTANG	
Gavelstolpar för 60/30 Classic	142
Gavelstolpar för 80/30 Classic.....	143
Väggskenor för 60/30 vägghängd.....	144
Gavelstolpar, ram och hjulset för dolda hjul	145
Stolpförlängare och mellanstang.....	146
HJUL OCH SOCKLAR	
Hjul och socklar.....	147
GAVLAR	
Yttergavel av trä	148
Spårad gavlar av trä	150
London yttergavel av trä.....	152
Yttergavel av perforerad metall	156
London yttergavel av metall	157
Yttergavel av glas	158
Hel rygg	159
GAVELBOKHYLLOR	
Gavelbokhyllor med justerbara fötter	162
Gavelbokhyllor med justerbara fötter och London topp.....	164
Gavelbokhyllor med hjul	166
Gavelbokhyllor med hjul och London topp	167
Metallhyllplan	167
BELYSNING	170
LED belysning.....	172
Book LED belysning	174

KONFIGURATIONER

60/30 CLASSIC RUND STÅLHYLLA	176
Dubbelsidiga konfigurationer utan topphyllplan.....	177
Dubbelsidiga konfigurationer utan topphyllplan.....	178
Dubbelsidiga konfigurationer med topphyllplan.....	179

KOMPONENTER FÖR RUND HYLLSYSTEM

HYLLPLAN	
Metalltopphyllplan och London topp	182
London trätopp.....	185
Metallmellanhyllplan.....	186
Metallbottenhyllplan.....	186
GAVELSTOLPAR OCH MELLANSTANG	
Gavelstolpar för 60/30 Classic Rund	188
Mellanstag.....	188
HJUL OCH SOCKLAR	
Hjul och socklar.....	189
GAVLAR	
Yttergavel av trä	191
Spårad gavlar av trä	192
London yttergavel av trä	193
Yttergavel av perforerad metall	194
GAVELBOKHYLLOR	
Gavelbokhyllor med justerbara fötter	196
Gavelbokhyllor med justerbara fötter och London topp.....	198
Gavelbokhyllor med hjul	200
Gavelbokhyllor med hjul och London topp	201
Metallhyllplan	202

På Lammhults Biblioteksdesign har vi antagit målet att öka andelen hållbar träråvara i våra produkter och på så vis stödja ett ansvarsfullt skogsbruk – för en bättre värld.



I offentliga upphandlingar brukar det ställas krav på lagligt och ansvarsfullt producerat trä.

Som företag har vi investerat i ett FSC Multi-site certifikat (PBN-COC-017167) som gör det möjligt för oss dokumentera att vi levererar trä från ansvarsfullt skogsbruk. FSC (Forest Stewardship Council ®) är en internationell märkning som dokumenterar de märkta varornas ursprung i hållbara skogsområden.

Genom att samarbeta med certifierade leverantörer kan vi nu erbjuda målade och faner 60/30 Classic träkomponenter som helt FSC Mix-certifierat (se symbolförklaring på sidan 5). Vi arbetar kontinuerligt med att öka antalet certifierade produkter i vår portfölj. För att hålla dig informerad om våra miljöcertifieringar rekommenderar vi att du regelbundet besöker vår webbplats för att få tillgång till den senaste informationen.

Vad är hållbart skogsbruk?

Det fristående certifieringsorganet FSC tillämpar principer och kriterier som innebär skäliga villkor för arbetstagarna, respekt för ursprungsbefolkningar och lokalbefolkningar samt strikta miljökontroller.

FSC-märkningen är en garanti för att all skog som fälls antingen återplanteras eller föryngras naturligt.

FSC-märkningen garanterar också att allt trä kan spåras från skogen till slutförbrukaren. Varje led från skog till konsument är certifierat för att det trä som kommer från hållbart skogsbruk tydligt ska kunna identifieras.

Källa: Forest Stewardship Council
<http://www.fsc-uk.org/en-uk>



EU ECOLABEL

BIBLIOTEKSMÖBLER MED EU ECOLABEL

Det gläder oss att lägga EU Ecolabel till vår lista över prioriterade certifieringar. Certifieringen enligt EU Ecolabel återspeglar vårt orubbliga åtagande att erbjuda våra kunder dokumenterat miljövänliga val.



EU Ecolabel, en officiell certifiering, garanterar överensstämmelse med europeisk lagstiftning för hållbarhet. Vi presenterar ett urval av biblioteksmöbler med EU Ecolabel, vilket underlättar valet av mer hållbara och ansvarsfulla lösningar. Kraven baseras på en livscykelanalys av produkten och krav ställs på produktion, användning och avfallshantering.

EU Ecolabel syftar till att minimera miljöpåverkan från både produktion och konsumtion. Därför tar miljömärkningen hänsyn till produktens hela resa och de miljöfrågor som uppstår längs vägen.

Genom att samarbeta med certifierade leverantörer kan vi nu erbjuda majoriteten av våra 60/30 Classic metall- och träkomponenter som EU Ecolabel märkt (se symbolförklaring på sidan 5). Vi arbetar kontinuerligt med att öka antalet certifierade produkter i vår portfölj. För att hålla dig informerad om våra miljöcertifieringar rekommenderar vi att du regelbundet besöker vår webbplats för att få tillgång till den senaste informationen.

Varför välja EU Ecolabel?

Allt fler företag och privatpersoner tar aktivt hänsyn till sin miljöpåverkan när de utformar ett bibliotek. Genom att välja produkter som är certifierade enligt EU Ecolabel bidrar du inte bara till hållbarhet och miljöskydd – du är också säker på att uppfylla stränga miljöstandarder.

EU Ecolabel säkerställer:

- Stränga villkor för miljöfarliga ämnen.
- Anpassade kriterier för varje produkttyp, vilket stärker märkningens affärsmässiga relevans.
- Stränga krav avseende hälsofarliga ämnen.
- Godkännande av tredje part, vilket säkerställer märkningens trovärdighet.



TILLVAL

METALLKOMPONENTER - MÅLADE

A PRISGRUPP - GRUNDPRIS (metall slät yta)



03
Trafikvit
RAL 9016
Glans 75-90



02
Oystervit
RAL 1013
Glans 40-50



22
Mossgrön
RAL 6005
Glans 71-85

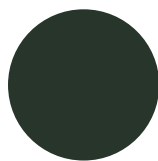

26
Grangrön
RAL 6009
Glans 71-85

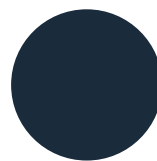

12
Stålblå
RAL 5011
Glans 71-85



13
Ljusgrå
RAL 7035
Glans 71-85

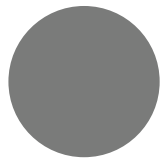

15
Dammgrå
RAL 7037
Glans 71-85

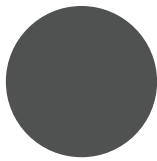

16
Trafikgrå
RAL 7043
Glans 71-85

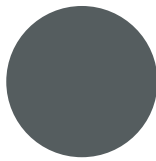

17
Basalt grå
RAL 7012
Glans 71-85

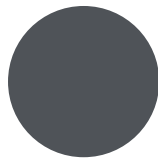

18
Skiffergrå
RAL 7015
Glans 71-85

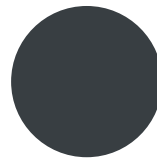

19
Antracitgrå
RAL 7016
Glans 71-85

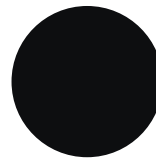

25
Kolsvart
RAL 9005
Glans 71-85

B PRISGRUPP - GRUNDPRIS MED TILLÄGG PÅ 7% (metall slät yta)



01
Renvit
RAL 9010
Glans 71-85

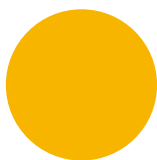

04
Trafikgul
RAL 1023
Glans 71-85

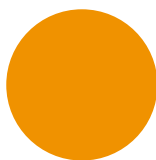

05
Solgul
RAL 1037
Glans 71-85

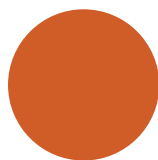

06
Signalarorange
RAL 2010
Glans 71-85

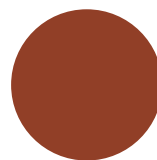

07
Pärlorange
RAL 2013
Glans 65-85

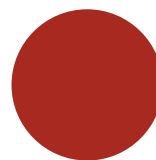

08
Flamröd
RAL 3000
Glans 71-85

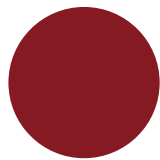

09
Rubinröd
RAL 3003
Glans 71-85



21
Resedagrön
RAL 6011
Glans 71-85

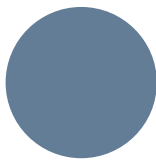

10
Duvblå
RAL 5014
Glans 71-85

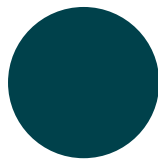

11
Havblå
RAL 5020
Glans 71-85

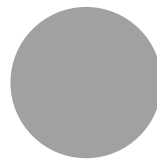

14
Vit aluminium
RAL 9006
Glans 50-70

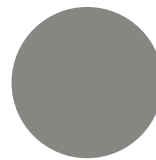

31
Grå aluminium
RAL 9007
Glans 50-70

B PRISGRUPP - GRUNDPRIS MED TILLÄGG PÅ 7% (metall texturerad yta)



27
Pure white
RAL 9010

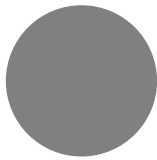

29
Concertina grå

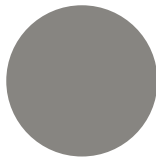

28
Grå aluminium
RAL 9007

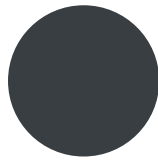

23
Antracitgrå
RAL 7016

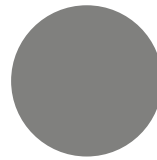

24
Grafitvart
RAL 9011

Notera:

- Alla visade standardfärger och material är EU Ecolabel-certifierade – men endast när de används på produkter som är markerade som EU Ecolabel-certifierade i prislistan. Om du önskar andra färger eller material kan vi inte garantera att de går att använda, och det kan ta extra tid att undersöka möjligheterna.
- Andra RAL/NCS färger med startkostnad på SEK 2.600 och med en tilläggsavgift på 15%. Det blir en högre tilläggskostnad för "metallic" eller för färger som har en speciell ytstruktur.
- Se specifik färg för specifikationer för stålglans. Önskemål om lägre eller högre glans tacks inte av pristilläggen ovan.
- Kromade, elgalvaniserade samt delar av aluminium finns inte i andra färger.
- Produkter såsom hjul och utdrag kan inte produceras i andra färger än dem som nämns i prislistan.

A PRISGRUPP - GRUNDPRIS



01
Renvit
RAL 9010
Glans 20-30

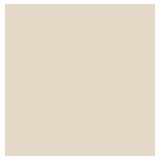

02
Oystervit
RAL 1013
Glans 20-30

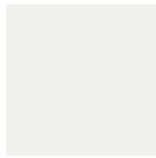

03
Trafikvit
RAL 9016
Glans 20-30



04
Trafikgul
RAL 1023
Glans 20-30



05
Solgul
RAL 1037
Glans 20-30



06
Signalorange
RAL 2010
Glans 20-30



07
Pärlorange
RAL 2013
Glans 20-30



08
Flamröd
RAL 3000
Glans 20-30



09
Rubinröd
RAL 3003
Glans 20-30



21
Resedagrön
RAL 6011
Glans 20-30

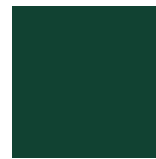

22
Mossgrön
RAL 6005
Glans 20-30



26
Grangrön
RAL 6009
Glans 20-30



10
Duvablå
RAL 5014
Glans 20-30



11
Havblå
RAL 5020
Glans 20-30



12
Stålblå
RAL 5011
Glans 20-30



13
Ljusgrå
RAL 7035
Glans 20-30



14
Vit aluminium
RAL 9006
Glans 20-30



31
Grå aluminium
RAL 9007
Glans 20-30



15
Dammgrå
RAL 7037
Glans 20-30



16
Trafikgrå
RAL 7043
Glans 20-30



17
Basaltgrå
RAL 7012
Glans 20-30



18
Skiffergrå
RAL 7015
Glans 20-30



19
Antracitgrå
RAL 7016
Glans 20-30



25
Kolsvart
RAL 9005
Glans 20-30

Notera:

- Alla visade standardfärger och material är EU Ecolabel-certifierade – men endast när de används på produkter som är markerade som EU Ecolabel-certifierade i prislistan. Om du önskar andra färger eller material kan vi inte garantera att de går att använda, och det kan ta extra tid att undersöka möjligheterna.
- Andra RAL/NCS färger med startkostnad på SEK 2.600 och med en tilläggsavgift på 15%. Det blir en högre tilläggskostnad för "metallic" eller för färger som har en speciell ytstruktur.

TILLVAL

TRÄKOMponenter - MELAMIN

A PRISGRUPP UTAN TILLÄGG

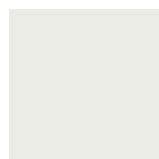

61
Signalvit
RAL 9003



72
Ostronvit
Liknande RAL 1013

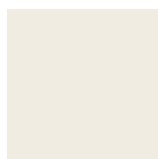

62
Rent vit
Liknande RAL 9010



63
Stålblå
RAL 5011



71
Dammgrå
Liknande RAL 7037



16
Basaltgrå
Liknande RAL 7012



19
Skiffergrå
Liknande RAL 7015 and
RAL 7016



04
Bokdekor



05
Lönndekor



06
Körsbärsdekor



07
Ekdekor

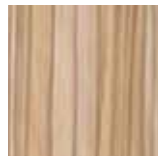

08
Olivdekor



09
Björkdekor

C PRISGRUPP MED TILLÄGG PÅ 10%



64
Signalgul
RAL 1003



65
Gulorange
RAL 2000



67
Trafikröd
RAL 3020



02
Rubinröd
Liknande RAL 3003



13
Limegrön
Liknande NCS S1060-G40Y



68
Reseda grön
Liknande RAL 6011



14
Kristallblå
Similar to NCS S1020-R90B



73
Duvablå
RAL 5014



74
Havblå
Liknande RAL 5020

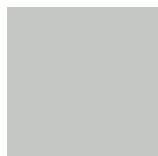

69
Ljusgrå
Liknande RAL 7035



70
Vit aluminium
Liknande RAL 9006



75
Kolsvart
Liknande RAL 9005

Notera:

- Alla visade standardfärger och material är EU Ecolabel-certifierade – men endast när de används på produkter som är markerade som EU Ecolabel-certifierade i prislistan. Om du önskar andra färger eller material kan vi inte garantera att de går att använda, och det kan ta extra tid att undersöka möjligheterna.

A PRISGRUPP - GRUNDPRIS



01
Lätt basad bok



10
Ek



20
Lönn



30
Ask



40
Björk

Notera:

- De olika träslagen kan även betsas mot en tilläggskostnad, fråga kundtjänst. Vi skickar alltid ett betspröv för godkännande.

TILLVAL

GLASKOMPONENTER - CHATBOARD RYGG

A PRISGRUPP - GRUNDPRIS

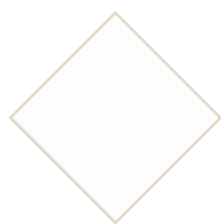

14
Kritvit

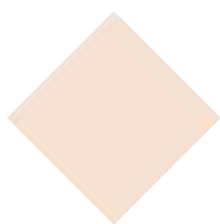

25
Ljusbeige

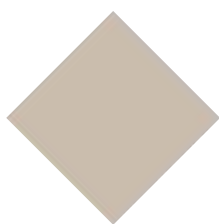

31
Sand

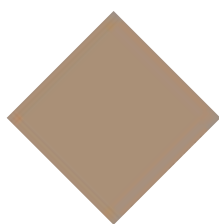

12
Mocca

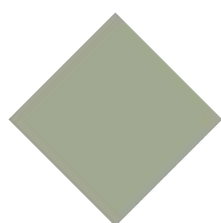

27
Khaki

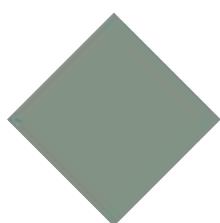

37
Militärgrön

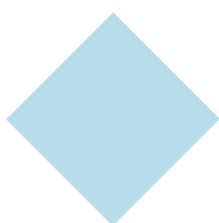

15
Ljusblå



38
Jeansblå



WE ARE LIBRARY PEOPLE[®]



TEKNISK SPECIFIKATION

ALLMÄNNA SPECIFIKATIONER

TEKNISK SPECIFIKATION

MÅTT

Måtten på kompletta hyllsektioner, såsom bredder och höjder, finns i början av varje kapitel. Se innehållsförteckningen för överblick.

TOLERANSER VID MONTERING

Toleranserna på gavelstolparna begränsar antalet hyllsektioner som kan byggas samman. Som en generell regel medger toleranserna 10 hyllsektioner i en rad. Om man önskar ytterligare hyllsektioner rekommenderar vi att börja om med en ny startsektion efter den tionde hyllsektionen.

MAXVIKT

Metalltopphyllplan – max. 25 kg.

Metallhyllplan med bakkantslist – max. 80 kg.

Rund metalltopphyllplan – max. 25 kg.

Rund metallhyllplan med bakkantslist – max. 30 kg.

Rund metallhyllplan med bakkantslist och hyllan förstärkare – max. 80 kg.

Trättopphyllplan – spånplatta – max. 25 kg.

Trähyllplan med bakkantslist – lamellskiva – max. 80 kg.

Media exponeringslåda med utdragsram – max. 40 kg

MOBILA BOKHYLLOR/HJUL

Endast dubbelsidiga bokhyllor med en max. höjd på 152 cm och med högst 3 hyllsektioner i bredd kan monteras på hjul. Hjulen finns med eller utan broms och varje hjul tar en totalvikt på 120 kg, dolda hjul en totalvikt på 100 kg.

STOLPFÖRLÄNGNING

används när man vill öka kapaciteten. När man monterar en stolpförlängare ovanpå en befintlig gavelstolpe kan ytterligare ett hyllplan appliceras i höjd. Det finns stolpförlängare till enkel- och dubbelsidiga gavelstolpar med max. höjd 229 cm.

STABILITET

Alla gavelstolpar är utrustade med en justerbar ställfot som kan justeras även då bokhyllan är fullastad. Enkelsidiga gavelstolpar levereras med väggfäste.

RUNDADE KANTER

De funktioner som har utstickande detaljer i sortimentet har rundade kanter för att undvika skaderisk.

MEDIA EXPONERINGSLÅDOR

Viktig information när det gäller att installera media exponeringslådor i våra hyllsystem:

- Media exponeringslådor utan rör är tänkta till lägre media med en max. höjd på 20 cm, dvs. de är inte användbara för t ex. bilderböcker, eftersom de då kan tippa över kanten. Om man önskar lagra/exponera högre media rekommenderar vi en enkel media exponeringslåda med rör, i höjd 20 cm, och att man placerar böckerna så långt bak som möjligt.
- Stolpens fot måste minst vara i samma djup som media exponeringslådan, vilket betyder att en 30 cm djup media exponeringslåda kan endast installeras på en stolpe som har en 30 eller 40 cm djup fot och en 40 cm djup media exponeringslåda kan endast installeras på en stolpe som har en 40 cm djup fot.
- Vi rekommenderar att man skruvar fast hyllsystem innehållande media exponeringslådor antingen i väggen eller golvet.
- Försäkra er om att barn inte leker, kravlar runt eller hänger på hyllsektionerna.
- En media exponeringslåda med utdragsram kan max belastas med 40 kg.

MONTERING

Inga särskilda beslag eller verktyg behöver användas för att montera.

METALLKOMPONENTER

pulverlackeras i huvudsak med värmehärdande polyesterpulver. De lackeras med en extra motståndskraftig och miljövänlig pulverlack. Pulvret är minst 60 µm tjockt (utom mikroperforerade delar). Glansen är 65, om inget annat specificerats. Pulverlackeringen har enligt DIN 4102 brandklass B1. Detta pulver har bland annat följande egenskaper:

- inget triglycidylisocyanurat (TGIC)
- inget bly, kadmium eller andra tungmetaller i pigmenten
- inga lättflyktiga ämnen

Metallkomponenter behandlas inte med några biocidprodukter.

Antibakteriell utrustning av ytor på begäran.

GAVELSTOLPARNA

är tillverkade av fyrkantströr. De fristående enkel- och dubbelsidiga gavelstolparna finns i två olika styrkor för att kunna tillfredsställa olika belastningsbehov. Välj mellan 60 x 30 mm eller 80 x 30 mm. Gavelstolpen är 2 mm tjock och den fastsvetsade foten har en tjocklek på 2 mm för 60/30, 3 mm för 80/30. Gavelstolpen är försedd med en rad med hål för fastsättning av olika hyllplan. Dessa är justerbara i 25 mm intervaller. Gavelstolparna är försedda med plastlock i ändarna på fyrkantströerna och har en justerbar ställfot som justerar max. 25 mm.

VÄGGSKENORNA

är tillverkade av 2 mm tjock stålplåt. Hyllplanen kan placeras med 25 mm intervaller.

MELLANSTAGEN

tillverkas av 1,4 mm tjock stålplåt. De är försedda med krokar på sidorna som gör att de enkelt kan appliceras på gavelstolpen. Man använder i regel 2 mellanstag per hyllsektion. Topp- och botten mellanstag har ett spår för att en hel rygg ska kunna fästas utan användning av speciella beslag eller verktyg. Vid hög belastning på 60/30 rekommenderas att tre mellanstag används i varje hyllsektion. För 80/30 ska ett tredje mellanstag monteras i den första och i var tredje hyllsektion. Det tredje mellanstaget monteras i en fast position, i spåren som är placerade 98 cm ovanför golvet.

MELLANSTAGEN FÖR RUNDA STÅLHYLLOR

är tillverkade av 20 x 70 x 2 mm fyrkantströr. De är utrustade med anslutningsbeslag för att enkelt kunna fästa dem vid gavelstolparna. Man använder 2 mellanstag per hyllsektion.

KONSOLERNA

är tillverkade av 1,4 mm tjock stålplåt.

METALLHYLLPLAN, MEDIA EXPONERINGSLÅDOR, METALLSKÅP OCH UTRAGSHYLLPLAN

är tillverkade av 0,9 mm tjock stålplåt. Det plana hyllplanet har en 25 mm hög framkant. Tidskriftshyllplanet har en bockad framkant som förhindrar tidskrifter att glida av. De plana hyllplanen kan vändas och monteras som tidskriftshyllplan med hjälp av en speciell konsol.

SOCKLARNAS

- för 60/30 är 60 mm höga och tillverkade av 0,9 mm stålplåt, tillgängliga för 1, 2 eller 3 sektioner. Socklar med extra djup är tillverkade av 1,4 mm stålplåt för 3 sektioner.
- för 80/30 är 80 mm höga och tillverkade av 0,9 mm stålplåt.

PERFORERADE STÅLGAVLAR

är tillverkade av 1,4 mm tjockstålplåt. De runda hålen är 4,5 mm i diameter.

LONDON STÅLGAVLAR OCH TOPPAR

tillverkas av 1,4 mm tjock stålplåt med en 30 mm bred gavelkant.

TEKNISK SPECIFIKATION

TRÄKOMPONENTER

DENSITET

Spånplatta har en densitet på 600-700 kg/m³.
MFC har en densitet på 660 kg/m³.
MDF har en densitet på 700 kg/m³ (+/- 5-7 %).

TRÄKOMPONENTER MED MELAMIN

är tillverkade av spånplatta.

MELAMIN VÄGGEXPONERINGSRAM

är tillverkade av 25 mm spånplatta med en 2 mm ABS-kant.

TÄCKLACKERADE TRÄKOMPONENTER

är tillverkade av MDF/MFC och täcklackeras med en syrahärdande lack. Standardkomponenter har en glans på 20-30, förutom hyllor för Expo, vilka har en glans på 60-70.

TÄCKLACKERADE GAVLARNAS

är tillverkade av 19 mm MFC platta. Gavlarna är försedda med krokbeslag för enkel applicering på gavelstolpen.

TÄCKLACKERADE EXPONERINGSGAVLAR

är tillverkade av 22 mm MDF platta. Gavlarna är försedda med krokbeslag för enkel applicering på gavelstolpen.

TÄCKLACKERADE LONDON GAVLARNAS OCH TRÄTOPP FÖR VÄGGSKENORNA

är tillverkade av 30 mm tjock MDF.

TÄCKLACKERADE LONDON GAVLARNAS OCH TRÄTOPP

är tillverkade av 30 mm tjock MDF. De vertikala gavelkanterna är smyckade med en plan aluminiumprofil som pulverlackeras och fästs på gaveln med synliga euro skruvar som pulverlackeras i samma färg som aluminiumprofilen. London trögavel och trätopp monteras på gavelstolparna med hjälp av konsoler.

TÄCKLACKERADE VÄGGEXPONERINGSRAM

är tillverkade av 30 mm tjock MDF.

TÄCKLACKERADE RYGGAR

är tillverkade av 12 mm MDF.

TRÄHYLLPLAN OCH BOTTENTRÄHYLLPLAN EXPO – TÄCKLACKERADE

är tillverkade av 22 mm tjock MDF och täcklackerade med en speciell PU lack för att förstärka den rustika känslan.

FANÉRADE TRÄKOMPONENTER

är i huvudsak belagda med en genomskinlig UV-lack.

FANÉRADE GAVLAR

är tillverkade av 19 mm spånplatta och är belagda med 0,6 mm träfaner. Alla kanter är förstärkta med en 2 mm faner kantlist. Gavlarna är försedda med krokbeslag för enkel applicering på gavelstolpen.

FANÉRADE EXPONERINGSGAVLAR

är tillverkade av 22 mm MDF platta och är belagda med 0,6 mm träfaner. Alla kanter är förstärkta med en 2 mm faner kantlist. Gavlarna är försedda med krokbeslag för enkel applicering på gavelstolpen.

FANÉRADE RYGGAR

är tillverkade av 12 mm spånplatta och är belagda med 0,6 mm träfaner.

TEKNISK SPECIFIKATION

GLASKOMPONENTER

GLASKOMPONENTER

GLASGAVLAR

är tillverkade av härdat frostat glas i 10 mm tjocklek med rak matt fasad kant.

CHATBOARD BACK PANELS

är tillverkade av 4 mm härdat säkerhetsglas med rundade hörn (4 mm radie), monterade på en metallrygg.

MÅTT

60/30 CLASSIC

Nedanför finner ni viktiga måttangivelse, konfigurationer finner ni på sidan 28.

HÖJDER

Finns i 5 höjder; 92, 122, 152, 182 och 212 cm.
Höjdangivelsen är inklusive ställbar fot (max 2,5 cm).
Hyllplanen är justerbara i 2,5 cm intervaller.

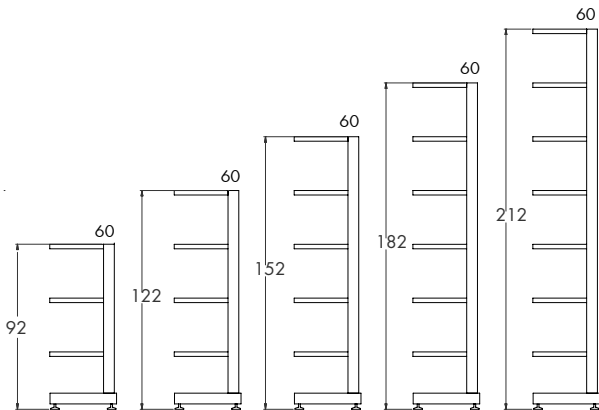

BREDDER

Finns som start- och fortsättningssektioner. En startsektion har två gavelstolpar och en fortsättningssektion en gavelstolpe.

78 cm visas som 75 cm i prislistan
93 cm visas som 90 cm i prislistan
103,5 cm visas som 100 cm i prislistan

Modulmått 75, 90 och 100 indikerar avståndet center till center på gavelstolparna.

* Den exakta bredden för modul 100 är 100,5

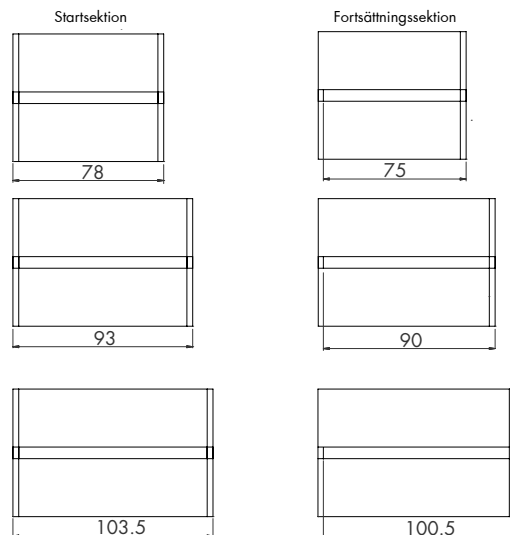

DJUP

Gavelstolparna kommer i 4 djup:
30 cm för 22,5 cm djupa hyllplan
32 cm för 25 cm djupa hyllplan
37 cm för 30 cm djupa hyllplan
47 cm för 40 cm djupa hyllplan

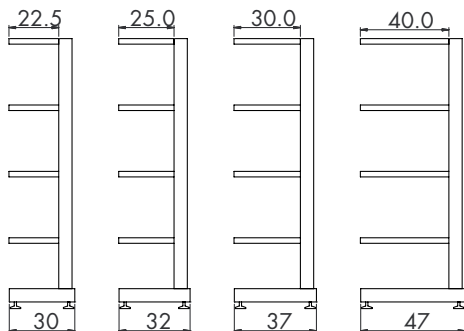

51 cm för 22,5 cm djupa hyllplan
56 cm för 25 cm djupa hyllplan
66 cm för 30 cm djupa hyllplan
86 cm för 40 cm djupa hyllplan

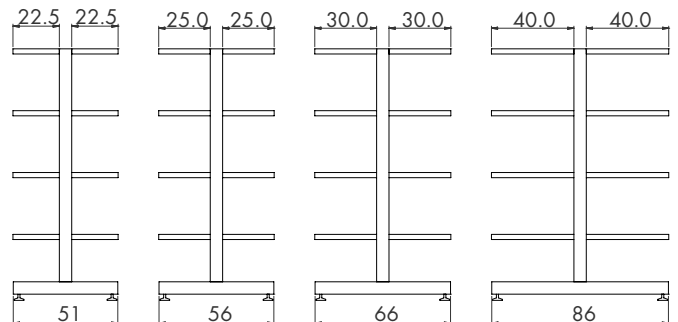

Nedanför finner ni viktiga måttangivelse, konfigurationer finner ni på sidan 42.

HÖJDER

Finns i 3 höjder; 199, 229 och 259 cm.
Höjdangivelsen är inklusive ställbar fot (max 2,5 cm).
Hyllplanen är justerbara i 2,5 cm intervaller.

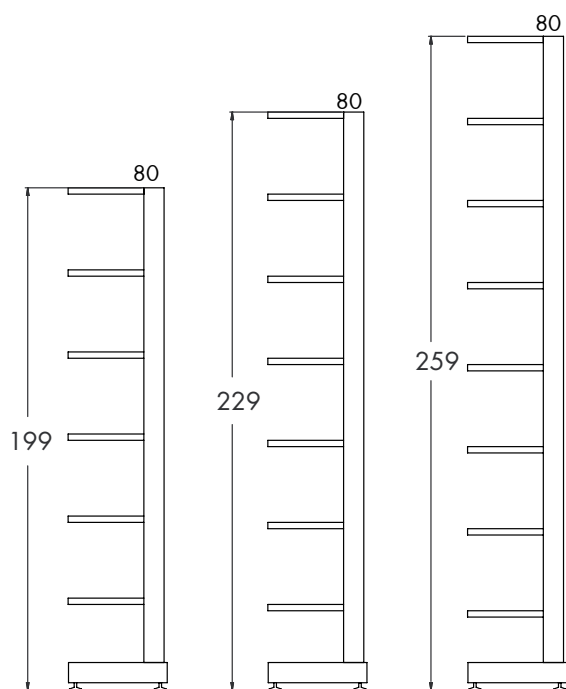

BREDDER

Finns som start- och fortsättningssektioner. En startsektion har två gavelstolpar och en fortsättningssektion en gavelstolpe

78 cm visas som 75 cm i prislistan
93 cm visas som 90 cm i prislistan
103,5 cm visas som 100 cm i prislistan

Modulmått 75, 90 och 100 indikerar avståndet center till center på gavelstolparna.

* Den exakta bredden för modul 100 är 100,5

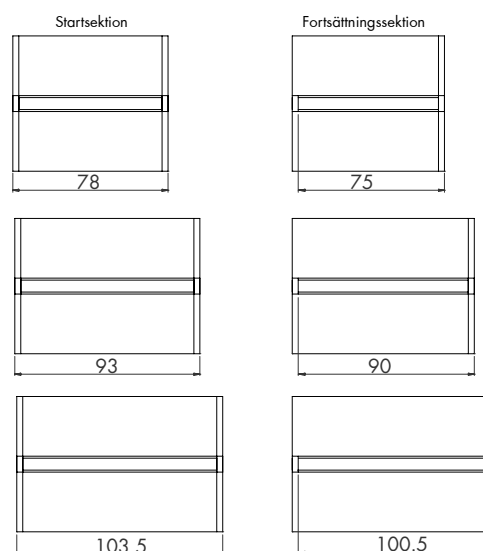

DJUP

Gavelstolparna kommer i 4 djup:
32 cm för 22,5 cm djupa hyllplan
34 cm för 25 cm djupa hyllplan
39 cm för 30 cm djupa hyllplan
49 cm för 40 cm djupa hyllplan

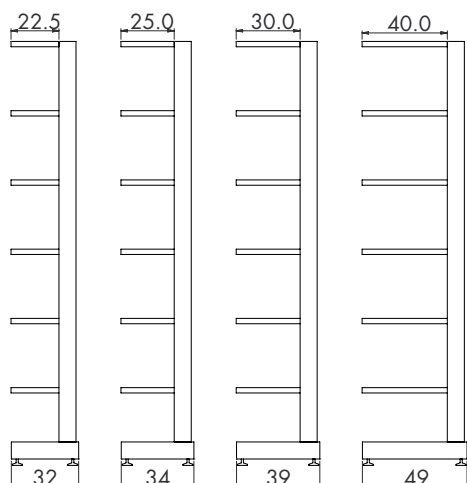

53 cm för 22,5 cm djupa hyllplan
58 cm för 25 cm djupa hyllplan
68 cm för 30 cm djupa hyllplan
88 cm för 40 cm djupa hyllplan

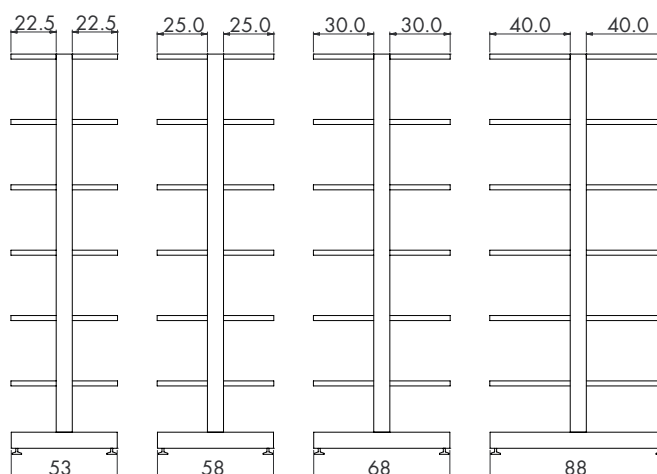

MÅTT

60/30 CLASSIC VÄGGHÄNGD

Nedanför finner ni viktiga måttangivelse, konfigurationer finner ni på sidan 46.

HÖJDER

Finns i 4 höjder;
112,5, 142,5, 172,5 och 202,5 cm.
Hyllplanen är justerbara i 2,5 cm intervaller.

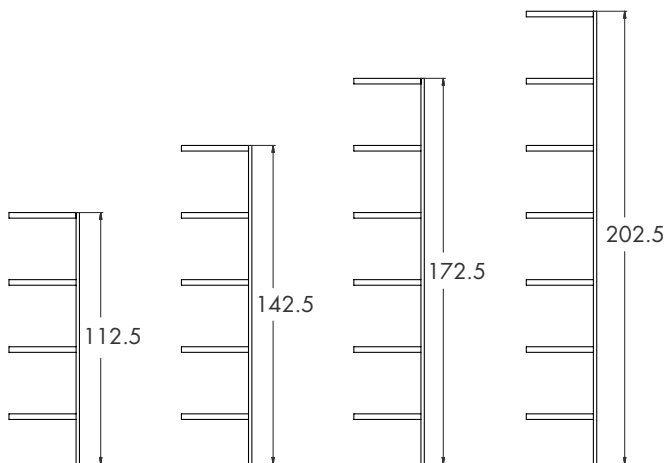

BREDDER

Finns som start- och fortsättningssektioner. En startsektion har två väggskenor och en fortsättningssektion en väggskena.

78 cm visas som 75 cm i prislistan
93 cm visas som 90 cm i prislistan
103,5 cm visas som 100 cm i prislistan

Modulmått 75, 90 och 100 indikerar avståndet center till center på gavelstolparna.

* Den exakta bredden för modul 100 är 100,5

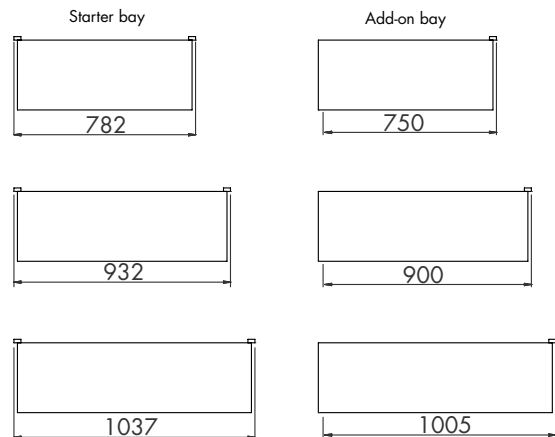

DJUP

Gavelstolparna finns i 4 djup:
24 cm för 22,5 cm djupa hyllplan
26,5 cm för 25 cm djupa hyllplan
31,5 cm för 30 cm djupa hyllplan
41,5 cm för 40 cm djupa hyllplan

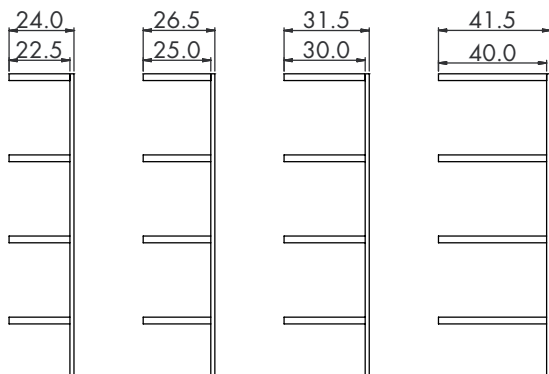

Nedanför finner ni viktiga måttangivelse, konfigurationer finner ni på sidan 52.

HÖJDER

Finns i H146 för melamin ram och 146,5 för lackerad ram.

Hyllplanen är justerbara i 2,5 cm intervaller.

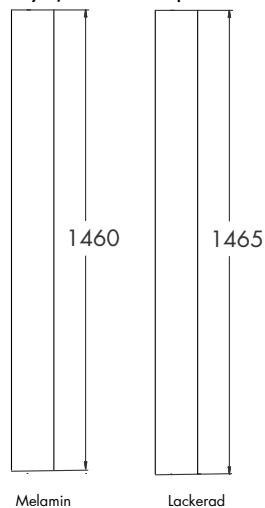

BREDDER

Finns i 2 bredd; modul 90 och 100 cm.



DJUP

Finns i 1 djup: 15 cm.



MÅTT

60/30 CLASSIC RUND

Nedanför finner ni viktiga måttangivelse, konfigurationer finner ni på sidan 174.

HÖJDER

Finns i 5 höjder;
92, 122, 152, 182 och 212 cm.
Totalhöjden är inkl. ställbar fot (max. 2,5 cm).
Hyllplanen är justerbara i 2,5 cm intervaller.

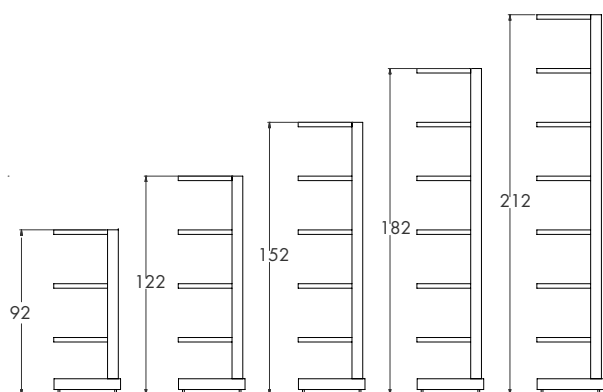

BREDDER

Finns som start- och fortsättningssektioner. En startsektion har två gavelstolpar och en fortsättningssektion en gavelstolpe.

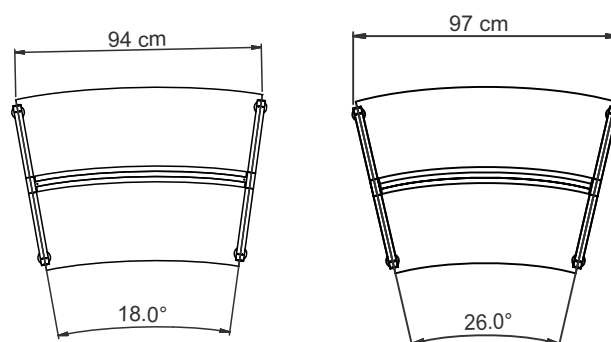

DJUP

Gavelstolparna kommer i ett djup:
66 cm för 2x30 cm djupa hyllplan

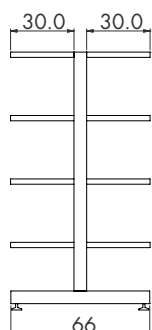

60/30 CLASSIC RUND 26°

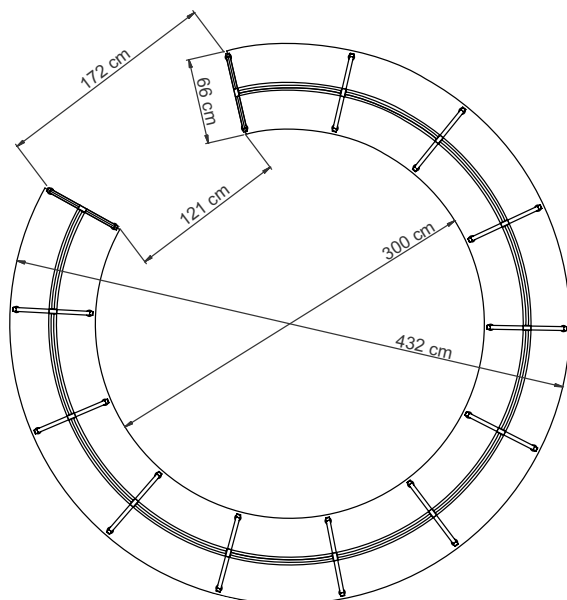

60/30 CLASSIC RUND 18°

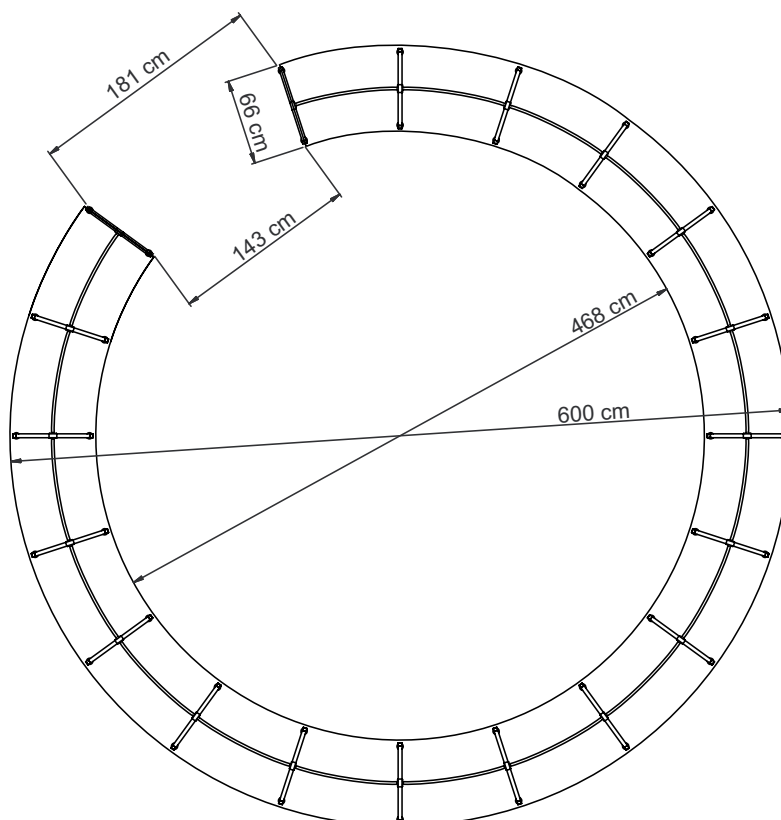

MÅTT

60/30 EXPO

Nedanför finner ni viktiga måttangivelse, konfigurationer finner ni på sidan 48.

HÖJDER

60/30 Expo finns i 2 höjder; 122 och 152 cm. Höjdangivelsen är inklusive ställbar fot (max 2,5 cm). Hyllplanen är justerbara i 2,5 cm intervaller.

BREDDER

En sektion är 130 cm bred.
Två sektioner är 220 cm breda.
Tre sektioner är 310 cm breda.

DJUP

60/30 Expo finns med hylldjup 30 cm.

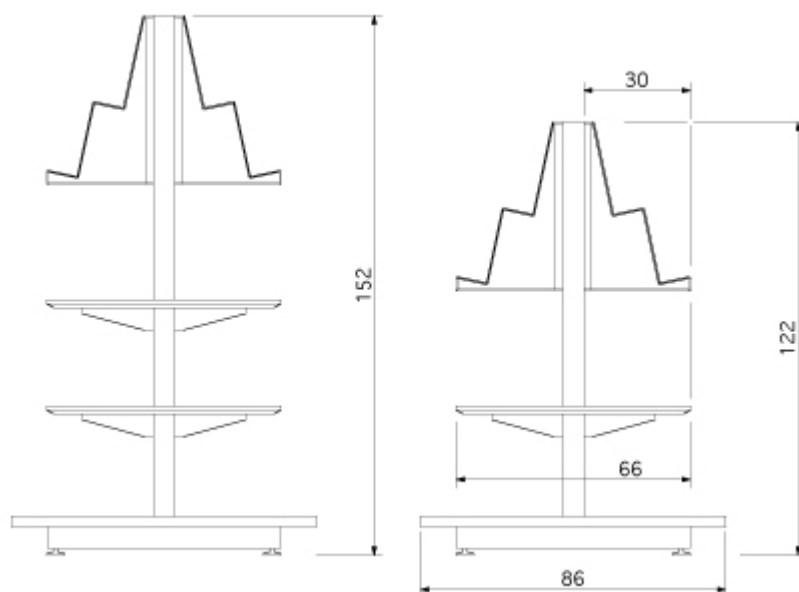

GAVELBOKHYLLOR FÖR DUBBELSIDIGT 60/30 CLASSIC HYLLSYSTEM

Nedanför finner ni viktiga måttangivelse, konfigurationer finner ni på sidan 142 och 174.

HÖJDER

Gavelbokhyllor finns i 5 höjder för dubbelsidiga hyllsystem med/utan London trätopp. Höjdangivelsen är inklusive justerbara fot. Hyllplanen är justerbara i 2,5 cm intervaller.

För dubbelsidiga hyllsystem

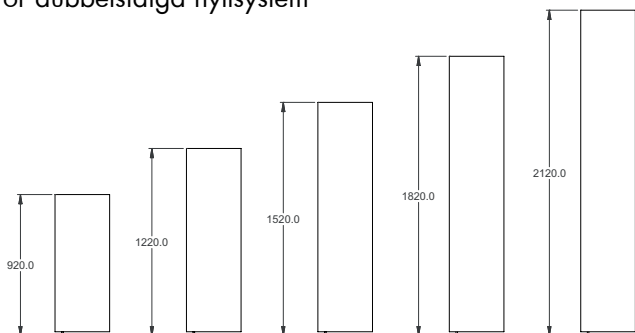

För dubbelsidiga hyllsystem med London överligganda trätopp.

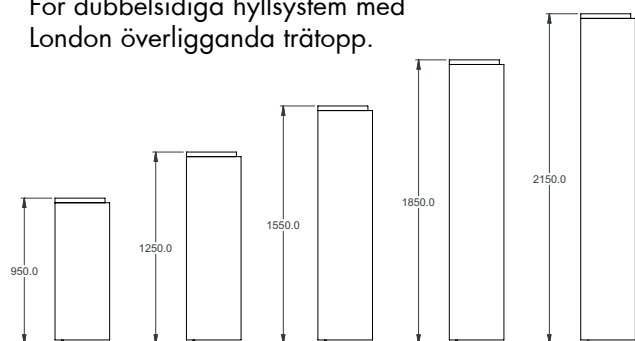

BREDDER

Bredden på gavelbokhyllorna är avhängigt djupet på det dubbelsidiga hyllsystem de ska monteras på:
 52,8 cm - för 22,5/22,5 cm djupa hyllplan
 57,8 cm - för 25/25 cm djupa hyllplan
 67,8 cm - för 30/30 cm djupa hyllplan
 87,8 cm - för 40/40 cm djupa hyllplan

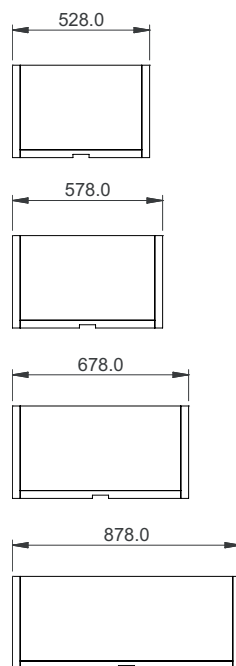

DJUP

Gavelbokhyllor finns i 2 djup:
 30,5 cm - för 25 cm djupa hyllplan
 35,5 cm - för 30 cm djupa hyllplan

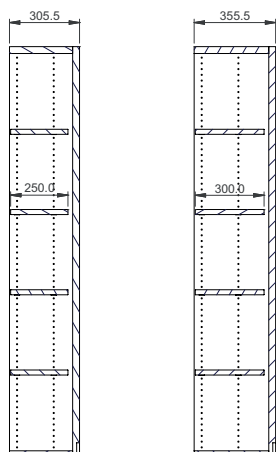

LONDON TRÄTOPP OCH METALLTOPP FÖR RAK HYLLSYSTEM

Om du bygger ett hyllsystem med 1, 2 eller 3 hyllsektion, då kan du använda bara en fristående topp. Om du bygger ett hyllsystem med mer än 3 hyllsektioner, då kommer topparna vara en kombination av yttre och mellan toppa.

Fristående trätopp

Används alltid när det endast är 1 hyllsektion i rad, men kan även användas över 2 och 3 hyllsektioner. Den fristående toppen täcker ovankanten av yttergaveln på båda sidor om en hyllsektion.

Total bredd mm			
Module	750	900	1000
1 sekt.	816	966	1071
2 sekt.	1566	1866	2071
3 sekt.	2316	2766	-

Fristående metalltopp

Används alltid när det endast är 1 hyllsektion i rad, men kan även användas över 2 hyllsektioner. Den fristående toppen ligger mellan de båda yttergavlarna.

Total bredd mm			
Module	750	900	1000
1 sekt.	755	905	1010
2 sekt.	1505	1805	2010
3 sekt.	-	-	-

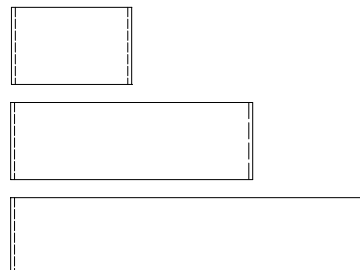

Ytter trätopp

Används över 1, 2 eller 3 hyllsektioner i kombination med antingen ytter- eller mellantopp. Yttertoppen täcker ovankanten av yttergaveln på ena sidan om en hyllsektion.

Total bredd mm			
Module	750	900	1000
1 sekt.	783	933	1038
2 sekt.	1533	1833	2038
3 sekt.	2283	2733	-

Ytter metallopp

Används över 1 eller 2 hyllsektioner i kombination med antingen ytter- eller mellantopp. Yttertoppen ligger mellan yttergaveln på ena sidan och ytter/mellan topp på andra sidan om en hyllsektion.

Total bredd mm			
Module	750	900	1000
1 sekt.	753	903	1008
2 sekt.	1503	1803	2008
3 sekt.	-	-	-

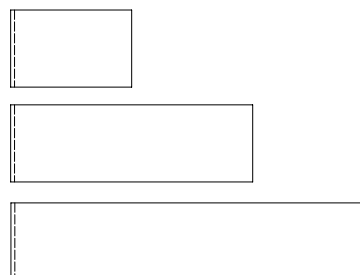

Mellan trätopp

Används över 1, 2 eller 3 hyllsektioner i kombination med antingen ytter- eller mellantopp. Mellantoppen används endast i kombination med ytter- eller mellantopp.

Total bredd mm			
Module	750	900	1000
1 sekt.	751	901	1006
2 sekt.	1501	1801	2006
3 sekt.	2251	2701	-

Mellan metallopp

Används över 1 eller 2 hyllsektioner i kombination med antingen ytter- eller mellantopp. Mellantoppen ligger mellan och används endast i kombination med ytter- eller mellantopp.

Total bredd mm			
Module	750	900	1000
1 sekt.	750	900	1005
2 sekt.	1500	1800	2005
3 sekt.	-	-	-

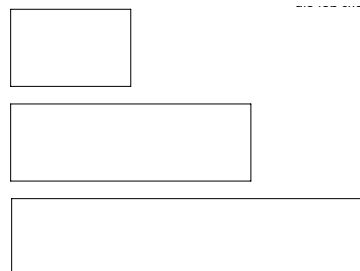

Total djup mm				
	22.5	25	30	40
Enkel	305	330	380	480
Dubbel	528	578	678	878

Total djup mm				
	22.5	25	30	40
Enkel	304	329	379	479
Dubbel	515	565	665	865

LONDON TRÄTOPP FÖR RUND HYLLSYSTEM

Om du bygger ett hyllsystem med 1, 2 eller 3 hyllsektion, då kan du använda bara en fristående topp. Om du bygger ett hyllsystem med mer än 3 hyllsektioner, då kommer topparna vara en kombination av yttre och mellan toppa.

Fristående trätopp

Används alltid när det endast är 1 hyllsektion i rad, men kan även användas över 2 och 3 hyllsektioner. Den fristående toppen täcker ovankanten av yttergaveln på båda sidor om en hyllsektion.

Mått mm				
Vinkel	26°x	26°y	18°x	18°y
1 sekt.	1040	724	1005	712
2 sekt.	1961	844	1919	802
3 sekt.	2782	1031	2786	947

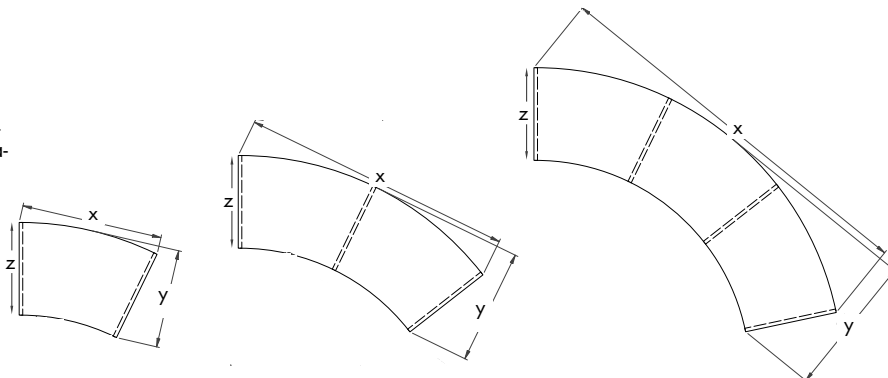

Ytter trätopp

Används över 1, 2 eller 3 hyllsektioner i kombination med antingen ytter- eller mellantopp. Yttertoppen täcker ovankanten av yttergaveln på ena sidan om en hyllsektion.

Mått mm				
Bay	26°x	26°y	18°x	18°y
1 sekt.	1008	724	973	712
2 sekt.	1931	843	1888	802
3 sekt.	2756	1031	2756	947

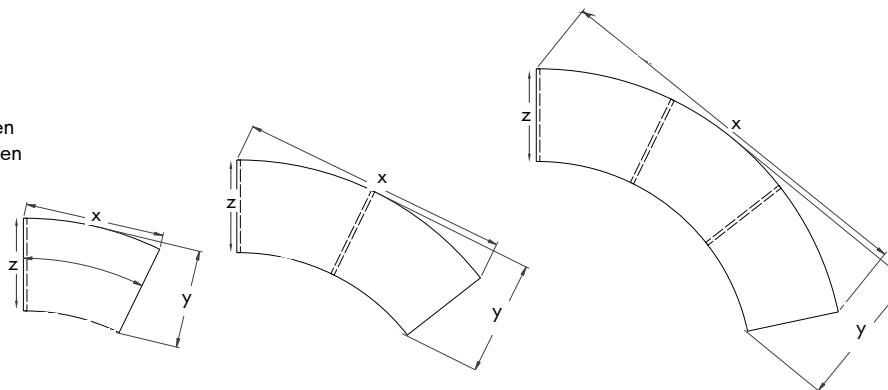

Mellan trätopp

Kan användas i kombination med antingen yttre eller mellanliggande trätopp. Mellantoppen används endast i kombination med ytter- eller mellantopp.

Mått mm				
Bay	26°x	26°y	18°x	18°y
1 sekt.	976	716	940	707
2 sekt.	1902	829	1856	792
3 sekt.	2730	1010	2727	932

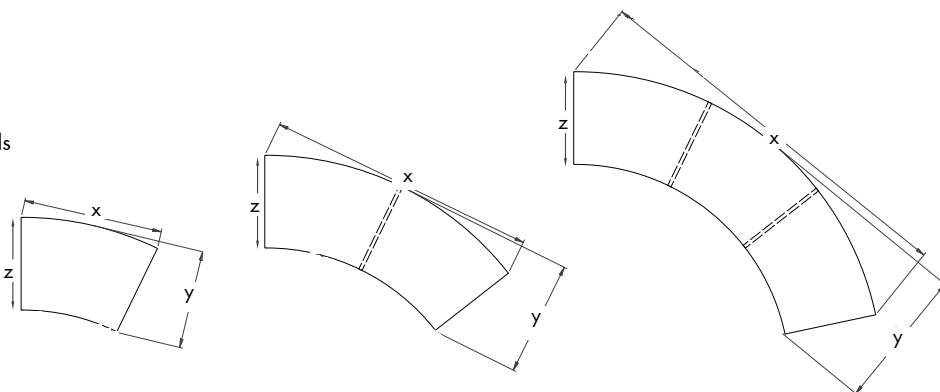

Total djup mm	
Djup	30 z
Dubbel	678



60/30 CLASSIC

På följande sidor återfinns kompletta hyllsektioner baserade på gavelstolpe 60/30 Classic.



60/30 CLASSIC

ENKELSIDIGA - UTAN HYLLPLAN

Konfigurationer med gavelstolpar, mellanstag, monteringsbeslag och väggfäste. Hitta hyllplan från sidan 70.

Höjd 92 cm

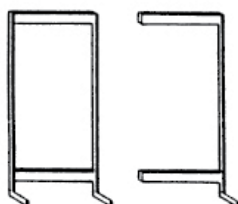

Modul cm	Hyllplansdjup cm	Startsektion Art. nr.	Pris	Fortsättningssektion Art. nr.	Pris
75	22.5	F120002120000000	3.766	F120012120000000	2.488
75	25	F120002220000000	3.882	F120012220000000	2.546
75	30	F120002320000000	3.914	F120012320000000	2.562
75	40	F120002520000000	3.990	F120012520000000	2.600
90	22.5	F120002130000000	3.870	F120012130000000	2.592
90	25	F120002230000000	3.986	F120012230000000	2.650
90	30	F120002330000000	4.018	F120012330000000	2.666
90	40	F120002530000000	4.094	F120012530000000	2.704
100	22.5	F120002140000000	3.990	F120012140000000	2.712
100	25	F120002240000000	4.106	F120012240000000	2.770
100	30	F120002340000000	4.138	F120012340000000	2.786
100	40	F120002540000000	4.214	F120012540000000	2.824

Höjd 122 cm

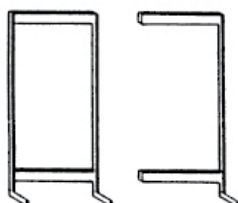

Modul cm	Hyllplansdjup cm	Startsektion Art. nr.	Pris	Fortsättningssektion Art. nr.	Pris
75	22.5	F120003120000000	4.052	F120013120000000	2.631
75	25	F120003220000000	4.170	F120013220000000	2.690
75	30	F120003320000000	4.210	F120013320000000	2.710
75	40	F120003520000000	4.292	F120013520000000	2.751
90	22.5	F120003130000000	4.156	F120013130000000	2.735
90	25	F120003230000000	4.274	F120013230000000	2.794
90	30	F120003330000000	4.314	F120013330000000	2.814
90	40	F120003530000000	4.396	F120013530000000	2.855
100	22.5	F120003140000000	4.276	F120013140000000	2.855
100	25	F120003240000000	4.394	F120013240000000	2.914
100	30	F120003340000000	4.434	F120013340000000	2.934
100	40	F120003540000000	4.516	F120013540000000	2.975

Höjd 152 cm

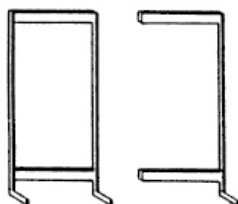

Modul cm	Hyllplansdjup cm	Startsektion Art. nr.	Pris	Fortsättningssektion Art. nr.	Pris
75	22.5	F120004120000000	4.358	F120014120000000	2.784
75	25	F120004220000000	4.420	F120014220000000	2.815
75	30	F120004320000000	4.468	F120014320000000	2.839
75	40	F120004520000000	4.530	F120014520000000	2.870
90	22.5	F120004130000000	4.462	F120014130000000	2.888
90	25	F120004230000000	4.524	F120014230000000	2.919
90	30	F120004330000000	4.572	F120014330000000	2.943
90	40	F120004530000000	4.634	F120014530000000	2.974
100	22.5	F120004140000000	4.582	F120014140000000	3.008
100	25	F120004240000000	4.644	F120014240000000	3.039
100	30	F120004340000000	4.692	F120014340000000	3.063
100	40	F120004540000000	4.754	F120014540000000	3.094

60/30 CLASSIC

ENKELSIDIGA - UTAN HYLLPLAN

Konfigurationer med gavelstolpar, mellanstag, monteringsbeslag och väggfäste. Hitta hyllplan från sidan 70.

Höjd 182 cm

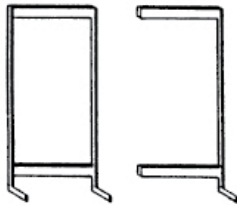

Modul cm	Hyllplans- djup cm	Startsektion Art. nr.	Pris	Fortsättningssektion Art. nr.	Pris
75	22.5	F120005120000000	4.636	F120015120000000	2.923
75	25	F120005220000000	4.680	F120015220000000	2.945
75	30	F120005320000000	4.728	F120015320000000	2.969
75	40	F120005520000000	4.826	F120015520000000	3.018
90	22.5	F120005130000000	4.740	F120015130000000	3.027
90	25	F120005230000000	4.784	F120015230000000	3.049
90	30	F120005330000000	4.832	F120015330000000	3.073
90	40	F120005530000000	4.930	F120015530000000	3.122
100	22.5	F120005140000000	4.860	F120015140000000	3.147
100	25	F120005240000000	4.904	F120015240000000	3.169
100	30	F120005340000000	4.952	F120015340000000	3.193
100	40	F120005540000000	5.050	F120015540000000	3.242

Höjd 212 cm

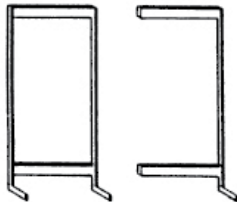

Modul cm	Hyllplans- djup cm	Startsektion Art. nr.	Pris	Fortsättningssektion Art. nr.	Pris
75	22.5	F120006120000000	4.926	F120016120000000	3.068
75	25	F120006220000000	4.988	F120016220000000	3.099
75	30	F120006320000000	5.038	F120016320000000	3.124
75	40	F120006520000000	5.112	F120016520000000	3.161
90	22.5	F120006130000000	5.030	F120016130000000	3.172
90	25	F120006230000000	5.092	F120016230000000	3.203
90	30	F120006330000000	5.142	F120016330000000	3.228
90	40	F120006530000000	5.216	F120016530000000	3.265
100	22.5	F120006140000000	5.150	F120016140000000	3.292
100	25	F120006240000000	5.212	F120016240000000	3.323
100	30	F120006340000000	5.262	F120016340000000	3.348
100	40	F120006540000000	5.336	F120016540000000	3.385

60/30 CLASSIC

DUBBELSIDIGA - UTAN HYLLPLAN

Konfigurationer med gavelstolpar, mellanstag och monteringsbeslag. Hitta hyllplan från sidan 70.

Höjd 92 cm

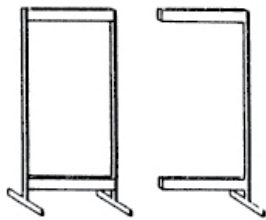

Modul cm	Hyllplans- djup cm	Startsektion Art. nr.	Pris	Fortsättningssektion Art. nr.	Pris
75	22.5	F12002212000000	3.996	F12003212000000	2.603
75	25	F12002222000000	4.072	F12003222000000	2.641
75	30	F12002232000000	4.184	F12003232000000	2.697
75	40	F12002252000000	4.302	F12003252000000	2.756
90	22.5	F12002213000000	4.100	F12003213000000	2.707
90	25	F12002223000000	4.176	F12003223000000	2.745
90	30	F12002233000000	4.288	F12003233000000	2.801
90	40	F12002253000000	4.406	F12003253000000	2.860
100	22.5	F12002214000000	4.220	F12003214000000	2.827
100	25	F12002224000000	4.296	F12003224000000	2.865
100	30	F12002234000000	4.408	F12003234000000	2.921
100	40	F12002254000000	4.526	F12003254000000	2.980

Höjd 122 cm

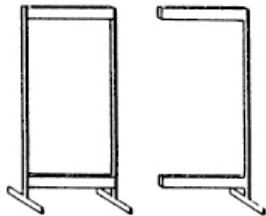

Modul cm	Hyllplans- djup cm	Startsektion Art. nr.	Pris	Fortsättningssektion Art. nr.	Pris
75	22.5	F12002312000000	4.312	F12003312000000	2.761
75	25	F12002322000000	4.398	F12003322000000	2.804
75	30	F12002332000000	4.522	F12003332000000	2.866
75	40	F12002352000000	4.636	F12003352000000	2.923
90	22.5	F12002313000000	4.416	F12003313000000	2.865
90	25	F12002323000000	4.502	F12003323000000	2.908
90	30	F12002333000000	4.626	F12003333000000	2.970
90	40	F12002353000000	4.740	F12003353000000	3.027
100	22.5	F12002314000000	4.536	F12003314000000	2.985
100	25	F12002324000000	4.622	F12003324000000	3.028
100	30	F12002334000000	4.746	F12003334000000	3.090
100	40	F12002354000000	4.860	F12003354000000	3.147

Höjd 152 cm

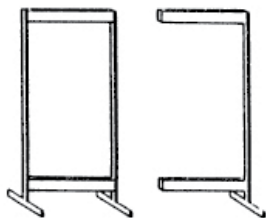

Modul cm	Hyllplans- djup cm	Startsektion Art. nr.	Pris	Fortsättningssektion Art. nr.	Pris
75	22.5	F12002412000000	4.678	F12003412000000	2.944
75	25	F12002422000000	4.756	F12003422000000	2.983
75	30	F12002432000000	4.834	F12003432000000	3.022
75	40	F12002452000000	5.028	F12003452000000	3.119
90	22.5	F12002413000000	4.782	F12003413000000	3.048
90	25	F12002423000000	4.860	F12003423000000	3.087
90	30	F12002433000000	4.938	F12003433000000	3.126
90	40	F12002453000000	5.132	F12003453000000	3.223
100	22.5	F12002414000000	4.902	F12003414000000	3.168
100	25	F12002424000000	4.980	F12003424000000	3.207
100	30	F12002434000000	5.058	F12003434000000	3.246
100	40	F12002454000000	5.252	F12003454000000	3.343

60/30 CLASSIC

DUBBELSIDIGA - UTAN HYLLPLAN

Konfigurationer med gavelstolpar, mellanstag och monteringsbeslag. Hitta hyllplan från sidan 70.

Höjd 182 cm

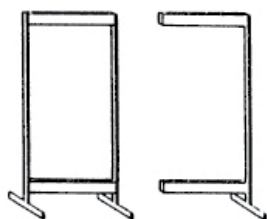

Modul cm	Hyllplans djup cm	Startsektion Art. nr.	Pris	Fortsättningssektion Art. nr.	Pris
75	22.5	F12002512000000	4.834	F12003512000000	3.022
75	25	F12002522000000	4.996	F12003522000000	3.103
75	30	F12002532000000	5.102	F12003532000000	3.156
75	40	F12002552000000	5.290	F12003552000000	3.250
90	22.5	F12002513000000	4.938	F12003513000000	3.126
90	25	F12002523000000	5.100	F12003523000000	3.207
90	30	F12002533000000	5.206	F12003533000000	3.260
90	40	F12002553000000	5.394	F12003553000000	3.354
100	22.5	F12002514000000	5.058	F12003514000000	3.246
100	25	F12002524000000	5.220	F12003524000000	3.327
100	30	F12002534000000	5.326	F12003534000000	3.380
100	40	F12002554000000	5.514	F12003554000000	3.474

Höjd 212 cm

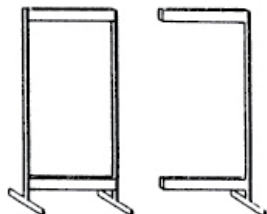

Modul cm	Hyllplans- djup cm	Startsektion Art. nr.	Pris	Fortsättningssektion Art. nr.	Pris
75	22.5	F12002612000000	5.252	F12003612000000	3.231
75	25	F12002622000000	5.310	F12003622000000	3.260
75	30	F12002632000000	5.346	F12003632000000	3.278
75	40	F12002652000000	5.532	F12003652000000	3.371
90	22.5	F12002613000000	5.356	F12003613000000	3.335
90	25	F12002623000000	5.414	F12003623000000	3.364
90	30	F12002633000000	5.450	F12003633000000	3.382
90	40	F12002653000000	5.636	F12003653000000	3.475
100	22.5	F12002614000000	5.476	F12003614000000	3.455
100	25	F12002624000000	5.534	F12003624000000	3.484
100	30	F12002634000000	5.570	F12003634000000	3.502
100	40	F12002654000000	5.756	F12003654000000	3.595

60/30 CLASSIC

ENKELSIDIGA - MED HYLLPLAN

Kompleta förpackningar med gavelstolpar, hyllplan, mellanstag, beslag och väggfäste. Metallhyllplanen har bakkantslist i metall medan topphyllplanet är utan bakkantslist. Antalet hyllplan är beräknat efter optimal placering av skönlitteratur. En startsektion levereras med en vänster och en höger konsol per hyllplan. En fortsättningssektion levereras med en mellankonsol per hyllplan, vilket gör att hyllplanen placeras i samma höjd som i startsektionen.

Höjd 92 cm (1 mellan- och 1 bottenhyllplan)

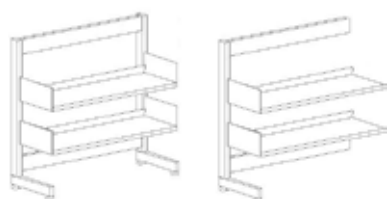

Modul cm	Hyllplans- djup cm	Startsektion Art. nr.	Pris	Fortsättningssektion Art. nr.	Pris
75	22.5	F120002120001101	5.260	F120012120001101	3.722
75	25	F120002220001101	5.516	F120012220001101	3.888
75	30	F120002320001101	5.642	F120012320001101	3.984
75	40	F120002520001101	6.072	F120012520001101	4.312
90	22.5	F120002130001101	5.472	F120012130001101	3.934
90	25	F120002230001101	5.684	F120012230001101	4.056
90	30	F120002330001101	5.840	F120012330001101	4.182
90	40	F120002530001101	6.410	F120012530001101	4.650
100	22.5	F120002140001101	5.696	F120012140001101	4.158
100	25	F120002240001101	5.944	F120012240001101	4.316
100	30	F120002340001101	6.084	F120012340001101	4.426
100	40	F120002540001101	6.586	F120012540001101	4.826

Höjd 122 cm (2 mellan- och 1 bottenhyllplan)

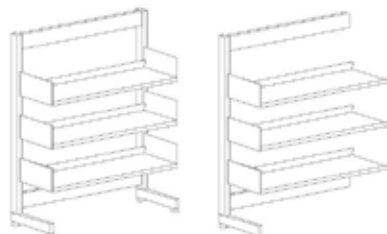

Modul cm	Hyllplans- djup cm	Startsektion Art. nr.	Pris	Fortsättningssektion Art. nr.	Pris
75	22.5	F120003120001201	6.293	F120013120001201	4.482
75	25	F120003220001201	6.621	F120013220001201	4.703
75	30	F120003320001201	6.802	F120013320001201	4.843
75	40	F120003520001201	7.415	F120013520001201	5.319
90	22.5	F120003130001201	6.559	F120013130001201	4.748
90	25	F120003230001201	6.821	F120013230001201	4.903
90	30	F120003330001201	7.047	F120013330001201	5.088
90	40	F120003530001201	7.870	F120013530001201	5.774
100	22.5	F120003140001201	6.835	F120013140001201	5.024
100	25	F120003240001201	7.151	F120013240001201	5.233
100	30	F120003340001201	7.353	F120013340001201	5.394
100	40	F120003540001201	8.074	F120013540001201	5.978

Höjd 152 cm (3 mellan- och 1 bottenhyllplan)

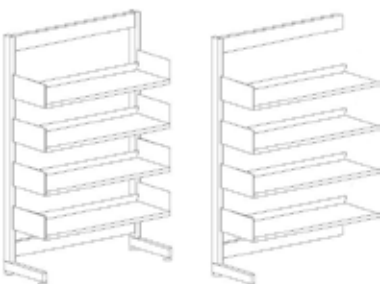

Modul cm	Hyllplans- djup cm	Startsektion Art. nr.	Pris	Fortsättningssektion Art. nr.	Pris
75	22.5	F120004120001301	7.346	F120014120001301	5.252
75	25	F120004220001301	7.688	F120014220001301	5.499
75	30	F120004320001301	7.924	F120014320001301	5.683
75	40	F120004520001301	8.694	F120014520001301	6.294
90	22.5	F120004130001301	7.666	F120014130001301	5.572
90	25	F120004230001301	7.920	F120014230001301	5.731
90	30	F120004330001301	8.216	F120014330001301	5.975
90	40	F120004530001301	9.266	F120014530001301	6.866
100	22.5	F120004140001301	7.994	F120014140001301	5.900
100	25	F120004240001301	8.320	F120014240001301	6.131
100	30	F120004340001301	8.584	F120014340001301	6.343
100	40	F120004540001301	9.498	F120014540001301	7.098

60/30 CLASSIC

ENKELSIDIGA - MED HYLLPLAN

Kompleta förpackningar med gavelstolpar, hyllplan, mellanstag, beslag och väggfäste. Metallhyllplanen har bakkantslist i metall medan topphyllplanet är utan bakkantslist. Antalet hyllplan är beräknat efter optimal placering av skönlitteratur. En startsektion levereras med en vänster och en höger konsol per hyllplan. En fortsättningssektion levereras med en mellankonsol per hyllplan, vilket gör att hyllplanen placeras i samma höjd som i startsektionen.

Höjd 182 cm (4 mellan- och 1 bottenhyllplan)

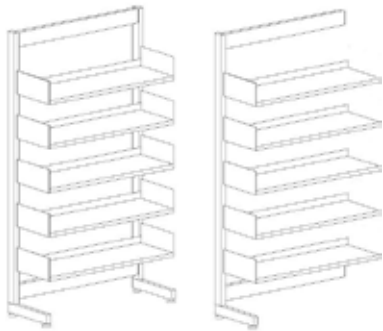

Modul cm	Hyllplans- djup cm	Startsektion Art. nr.	Pris	Fortsättningssektion Art. nr.	Pris
75	22.5	F120005120001401	8.371	F120015120001401	6.008
75	25	F120005220001401	8.765	F120015220001401	6.300
75	30	F120005320001401	9.048	F120015320001401	6.524
75	40	F120005520001401	10.031	F120015520001401	7.298
90	22.5	F120005130001401	8.745	F120015130001401	6.382
90	25	F120005230001401	9.029	F120015230001401	6.564
90	30	F120005330001401	9.387	F120015330001401	6.863
90	40	F120005530001401	10.720	F120015530001401	7.987
100	22.5	F120005140001401	9.125	F120015140001401	6.762
100	25	F120005240001401	9.499	F120015240001401	7.034
100	30	F120005340001401	9.817	F120015340001401	7.293
100	40	F120005540001401	10.980	F120015540001401	8.247

Höjd 212 cm (5 mellan- och 1 bottenhyllplan)

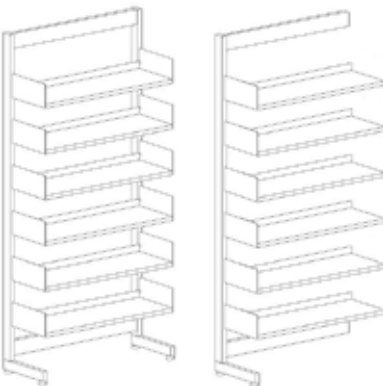

Modul cm	Hyllplans- djup cm	Startsektion Art. nr.	Pris	Fortsättningssektion Art. nr.	Pris
75	22.5	F120006120001501	9.408	F120016120001501	6.770
75	25	F120006220001501	9.890	F120016220001501	7.125
75	30	F120006320001501	10.222	F120016320001501	7.390
75	40	F120006520001501	11.358	F120016520001501	8.297
90	22.5	F120006130001501	9.836	F120016130001501	7.198
90	25	F120006230001501	10.186	F120016230001501	7.421
90	30	F120006330001501	10.608	F120016330001501	7.776
90	40	F120006530001501	12.164	F120016530001501	9.103
100	22.5	F120006140001501	10.268	F120016140001501	7.630
100	25	F120006240001501	10.726	F120016240001501	7.961
100	30	F120006340001501	11.100	F120016340001501	8.268
100	40	F120006540001501	12.452	F120016540001501	9.391

60/30 CLASSIC

DUBBELSIDIGA - MED HYLLPLAN

Kompleta förpackningar med gavelstolpar, hyllplan, mellanstag och beslag. Metallhyllplanen har bakkantslist i metall medan topphyllplanet är utan bakkantslist. Antalet hyllplan är beräknat efter optimal placering av skönlitteratur. En startsektion levereras med en vänster och en höger konsol per hyllplan. En fortsättningssektion levereras med en mel-lankonsol per hyllplan, vilket gör att hyllplanen placeras i samma höjd som i startsektionen.

Höjd 92 cm (1 mellan- och 1 bottenhyllplan på vardera sida)

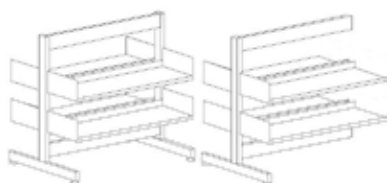

Modul cm	Hyllplans- djup cm	Startsektion Art. nr.	Pris	Fortsättningssektion Art. nr.	Pris
75	22.5	F120022120001101	6.984	F120032120001101	5.071
75	25	F120022220001101	7.340	F120032220001101	5.325
75	30	F120022320001101	7.640	F120032320001101	5.541
75	40	F120022520001101	8.466	F120032520001101	6.180
90	22.5	F120022130001101	7.304	F120032130001101	5.391
90	25	F120022230001101	7.572	F120032230001101	5.557
90	30	F120022330001101	7.932	F120032330001101	5.833
90	40	F120022530001101	9.038	F120032530001101	6.752
100	22.5	F120022140001101	7.632	F120032140001101	5.719
100	25	F120022240001101	7.972	F120032240001101	5.957
100	30	F120022340001101	8.300	F120032340001101	6.201
100	40	F120022540001101	9.270	F120032540001101	6.984

Höjd 122 cm (2 mellan- och 1 bottenhyllplan på vardera sida)

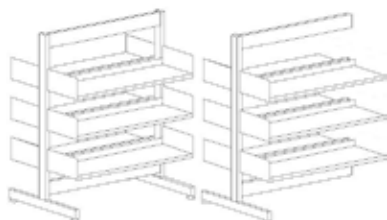

Modul cm	Hyllplans- djup cm	Startsektion Art. nr.	Pris	Fortsättningssektion Art. nr.	Pris
75	22.5	F120023120001201	8.794	F120033120001201	6.463
75	25	F120023220001201	9.300	F120033220001201	6.830
75	30	F120023320001201	9.706	F120033320001201	7.132
75	40	F120023520001201	10.882	F120033520001201	8.059
90	22.5	F120023130001201	9.222	F120033130001201	6.891
90	25	F120023230001201	9.596	F120033230001201	7.126
90	30	F120023330001201	10.092	F120033330001201	7.518
90	40	F120023530001201	11.688	F120033530001201	8.865
100	22.5	F120023140001201	9.654	F120033140001201	7.323
100	25	F120023240001201	10.136	F120033240001201	7.666
100	30	F120023340001201	10.584	F120033340001201	8.010
100	40	F120023540001201	11.976	F120033540001201	9.153

Höjd 152 cm (3 mellan- och 1 bottenhyllplan på vardera sida)

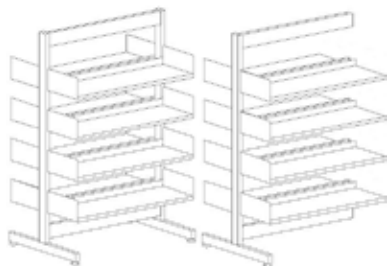

Modul cm	Hyllplans- djup cm	Startsektion Art. nr.	Pris	Fortsättningssektion Art. nr.	Pris
75	22.5	F120024120001301	10.654	F120034120001301	7.880
75	25	F120024220001301	11.292	F120034220001301	8.351
75	30	F120024320001301	11.746	F120034320001301	8.710
75	40	F120024520001301	13.356	F120034520001301	9.967
90	22.5	F120024130001301	11.190	F120034130001301	8.416
90	25	F120024230001301	11.652	F120034230001301	8.711
90	30	F120024330001301	12.226	F120034330001301	9.190
90	40	F120024530001301	14.396	F120034530001301	11.007
100	22.5	F120024140001301	11.726	F120034140001301	8.952
100	25	F120024240001301	12.332	F120034240001301	9.391
100	30	F120024340001301	12.842	F120034340001301	9.806
100	40	F120024540001301	14.740	F120034540001301	11.351

60/30 CLASSIC

DUBBELSIDIGA - MED HYLLPLAN

Kompleta förpackningar med gavelstolpar, hyllplan, mellanstag och beslag. Metallhyllplanen har bakkantslist i metall medan topphyllplanet är utan bakkantslist. Antalet hyllplan är beräknat efter optimal placering av skönlitteratur. En startsektion levereras med en vänster och en höger konsol per hyllplan. En fortsättningssektion levereras med en mellankonsol per hyllplan, vilket gör att hyllplanen placeras i samma höjd som i startsektionen.

Höjd 182 cm (4 mellan- och 1 bottenhyllplan på vardera sida)

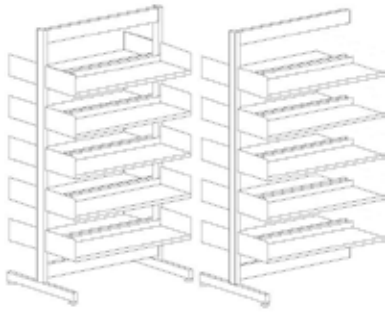

Modul cm	Hyllplans djup cm	Startsektion Art. nr.	Pris	Fortsättningssektion Art. nr.	Pris
75	22.5	F120025120001401	12.304	F120035120001401	9.192
75	25	F120025220001401	13.166	F120035220001401	9.813
75	30	F120025320001401	13.742	F120035320001401	10.266
75	40	F120025520001401	15.700	F120035520001401	11.810
90	22.5	F120025130001401	12.948	F120035130001401	9.836
90	25	F120025230001401	13.590	F120035230001401	10.237
90	30	F120025330001401	14.316	F120035330001401	10.840
90	40	F120025530001401	16.974	F120035530001401	13.084
100	22.5	F120025140001401	13.588	F120035140001401	10.476
100	25	F120025240001401	14.410	F120035240001401	11.057
100	30	F120025340001401	15.056	F120035340001401	11.580
100	40	F120025540001401	17.374	F120035540001401	13.484

Höjd 212 cm (5 mellan- och 1 bottenhyllplan på vardera sida)

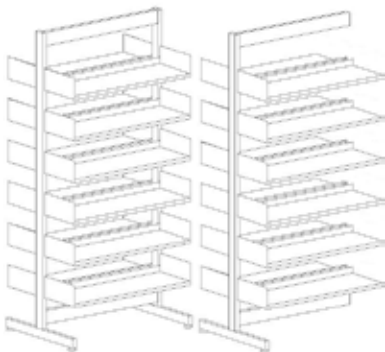

Modul cm	Hyllplans- djup cm	Startsektion Art. nr.	Pris	Fortsättningssektion Art. nr.	Pris
75	22.5	F120026120001501	14.216	F120036120001501	10.635
75	25	F120026220001501	15.114	F120036220001501	11.312
75	30	F120026320001501	15.714	F120036320001501	11.810
75	40	F120026520001501	18.024	F120036520001501	13.643
90	22.5	F120026130001501	14.968	F120036130001501	11.387
90	25	F120026230001501	15.602	F120036230001501	11.800
90	30	F120026330001501	16.382	F120036330001501	12.478
90	40	F120026530001501	19.532	F120036530001501	15.151
100	22.5	F120026140001501	15.712	F120036140001501	12.131
100	25	F120026240001501	16.562	F120036240001501	12.760
100	30	F120026340001501	17.246	F120036340001501	13.342
100	40	F120026540001501	19.988	F120036540001501	15.607

60/30 CLASSIC

ENKELSIDIGA - MED TOPPHYLLPLAN OCH HYLLPLAN

Kompleta förpackningar med gavelstolpar, hyllplan, mellanstag, beslag och väggfäste. Metallhyllplanen har bakkantslist i metall medan topphyllplanet är utan bakkantslist. Antalet hyllplan är beräknat efter optimal placering av skönlitteratur. En startsektion levereras med en vänster och en höger konsol per hyllplan. En fortsättningssektion levereras med en mellankonsol per hyllplan, vilket gör att hyllplanen placeras i samma höjd som i startsektionen.

Höjd 92 cm (1 topp-, 1 mellan- och 1 bottenhyllplan)

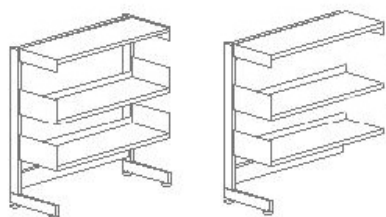

Modul cm	Hyllplansdjup cm	Startsektion Art. nr.	Pris	Fortsättningssektion Art. nr.	Pris
75	22.5	F120002120101101	6.082	F120012120101101	4.405
75	25	F120002220101101	6.353	F120012220101101	4.583
75	30	F120002320101101	6.566	F120012320101101	4.765
75	40	F120002520101101	7.119	F120012520101101	5.203
90	22.5	F120002130101101	6.312	F120012130101101	4.635
90	25	F120002230101101	6.583	F120012230101101	4.813
90	30	F120002330101101	6.795	F120012330101101	4.994
90	40	F120002530101101	7.555	F120012530101101	5.639
100	22.5	F120002140101101	6.624	F120012140101101	4.947
100	25	F120002240101101	6.917	F120012240101101	5.147
100	30	F120002340101101	7.100	F120012340101101	5.299
100	40	F120002540101101	7.775	F120012540101101	5.859

Höjd 122 cm (1 topp-, 2 mellan- och 1 bottenhyllplan)

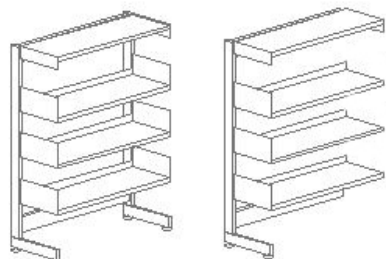

Modul cm	Hyllplansdjup cm	Startsektion Art. nr.	Pris	Fortsättningssektion Art. nr.	Pris
75	22.5	F120003120101201	7.115	F120013120101201	5.165
75	25	F120003220101201	7.458	F120013220101201	5.398
75	30	F120003320101201	7.726	F120013320101201	5.624
75	40	F120003520101201	8.462	F120013520101201	6.210
90	22.5	F120003130101201	7.399	F120013130101201	5.449
90	25	F120003230101201	7.720	F120013230101201	5.660
90	30	F120003330101201	8.002	F120013330101201	5.900
90	40	F120003530101201	9.015	F120013530101201	6.763
100	22.5	F120003140101201	7.763	F120013140101201	5.813
100	25	F120003240101201	8.124	F120013240101201	6.064
100	30	F120003340101201	8.369	F120013340101201	6.267
100	40	F120003540101201	9.263	F120013540101201	7.011

Höjd 152 cm (1 topp-, 3 mellan- och 1 bottenhyllplan)

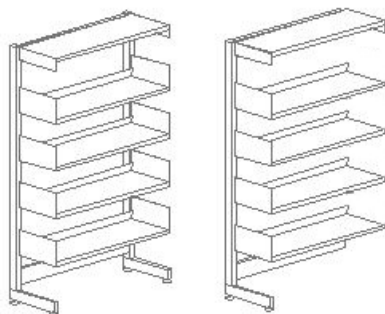

Modul cm	Hyllplansdjup cm	Startsektion Art. nr.	Pris	Fortsättningssektion Art. nr.	Pris
75	22.5	F120004120101301	8.168	F120014120101301	5.935
75	25	F120004220101301	8.525	F120014220101301	6.194
75	30	F120004320101301	8.848	F120014320101301	6.464
75	40	F120004520101301	9.741	F120014520101301	7.185
90	22.5	F120004130101301	8.506	F120014130101301	6.273
90	25	F120004230101301	8.819	F120014230101301	6.488
90	30	F120004330101301	9.171	F120014330101301	6.787
90	40	F120004530101301	10.411	F120014530101301	7.855
100	22.5	F120004140101301	8.922	F120014140101301	6.689
100	25	F120004240101301	9.293	F120014240101301	6.962
100	30	F120004340101301	9.600	F120014340101301	7.216
100	40	F120004540101301	10.687	F120014540101301	8.131

60/30 CLASSIC

ENKELSIDIGA - MED TOPPHYLLPLAN OCH HYLLPLAN

Kompleta förpackningar med gavelstolpar, hyllplan, mellanstag, beslag och väggfäste. Metallhyllplanen har bakkantslist i metall medan topphyllplanet är utan bakkantslist. Antalet hyllplan är beräknat efter optimal placering av skönlitteratur. En startsektion levereras med en vänster och en höger konsol per hyllplan. En fortsättningssektion levereras med en mellankonsol per hyllplan, vilket gör att hyllplanen placeras i samma höjd som i startsektionen.

Höjd 182 cm (1 topp-, 4 mellan- och 1 bottenhyllplan)

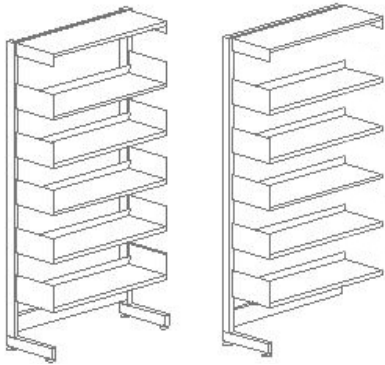

Modul cm	Hyllplansdjup cm	Startsektion Art. nr.	Pris	Fortsättningssektion Art. nr.	Pris
75	22.5	F120005120101401	9.193	F120015120101401	6.691
75	25	F120005220101401	9.602	F120015220101401	6.995
75	30	F120005320101401	9.972	F120015320101401	7.305
75	40	F120005520101401	11.078	F120015520101401	8.189
90	22.5	F120005130101401	9.585	F120015130101401	7.083
90	25	F120005230101401	9.928	F120015230101401	7.321
90	30	F120005330101401	10.342	F120015330101401	7.675
90	40	F120005530101401	11.865	F120015530101401	8.976
100	22.5	F120005140101401	10.053	F120015140101401	7.551
100	25	F120005240101401	10.472	F120015240101401	7.865
100	30	F120005340101401	10.833	F120015340101401	8.166
100	40	F120005540101401	12.169	F120015540101401	9.280

Höjd 212 cm (1 topp-, 5 mellan- och 1 bottenhyllplan)

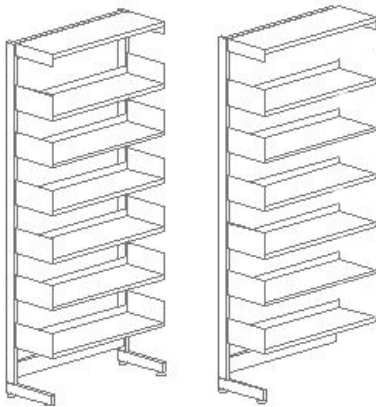

Modul cm	Hyllplansdjup cm	Startsektion Art. nr.	Pris	Fortsättningssektion Art. nr.	Pris
75	22.5	F120006120101501	10.230	F120016120101501	7.453
75	25	F120006220101501	10.727	F120016220101501	7.820
75	30	F120006320101501	11.146	F120016320101501	8.171
75	40	F120006520101501	12.405	F120016520101501	9.188
90	22.5	F120006130101501	10.676	F120016130101501	7.899
90	25	F120006230101501	11.085	F120016230101501	8.178
90	30	F120006330101501	11.563	F120016330101501	8.588
90	40	F120006530101501	13.309	F120016530101501	10.092
100	22.5	F120006140101501	11.196	F120016140101501	8.419
100	25	F120006240101501	11.699	F120016240101501	8.792
100	30	F120006340101501	12.116	F120016340101501	9.141
100	40	F120006540101501	13.641	F120016540101501	10.424

60/30 CLASSIC

DUBBELSIDIGA - MED TOPPHYLLPLAN OCH HYLLPLAN

Kompleta förpackningar med gavelstolpar, hyllplan, mellanstag och beslag. Metallhyllplanen har bakkantslist i metall medan topphyllplanet är utan bakkantslist. Antalet hyllplan är beräknat efter optimal placering av skönlitteratur. En startsektion levereras med en vänster och en höger konsol per hyllplan. En fortsättningssektion levereras med en mel-lankonsol per hyllplan, vilket gör att hyllplanen placeras i samma höjd som i startsektionen.

Höjd 92 cm (1 topp-, 1 mellan- och 1 bottenhyllplan på vardera sida)



Modul cm	Hyllplans- djup cm	Startsektion Art. nr.	Pris	Fortsättningssektion Art. nr.	Pris
75	22.5	F120022120101101	8.628	F120032120101101	6.437
75	25	F120022220101101	9.014	F120032220101101	6.715
75	30	F120022320101101	9.488	F120032320101101	7.103
75	40	F120022520101101	10.560	F120032520101101	7.962
90	22.5	F120022130101101	8.984	F120032130101101	6.793
90	25	F120022230101101	9.370	F120032230101101	7.071
90	30	F120022330101101	9.842	F120032330101101	7.457
90	40	F120022530101101	11.328	F120032530101101	8.730
100	22.5	F120022140101101	9.488	F120032140101101	7.297
100	25	F120022240101101	9.918	F120032240101101	7.619
100	30	F120022340101101	10.332	F120032340101101	7.947
100	40	F120022540101101	11.648	F120032540101101	9.050

Höjd 122 cm (1 topp-, 2 mellan- och 1 bottenhyllplan på vardera sida)

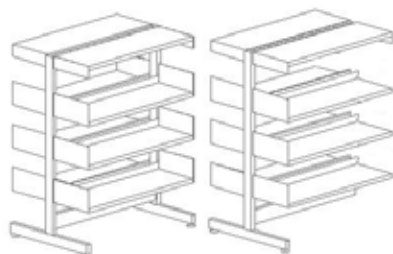

Modul cm	Hyllplans- djup cm	Startsektion Art. nr.	Pris	Fortsättningssektion Art. nr.	Pris
75	22.5	F120023120101201	10.438	F120033120101201	7.829
75	25	F120023220101201	10.974	F120033220101201	8.220
75	30	F120023320101201	11.554	F120033320101201	8.694
75	40	F120023520101201	12.976	F120033520101201	9.841
90	22.5	F120023130101201	10.902	F120033130101201	8.293
90	25	F120023230101201	11.394	F120033230101201	8.640
90	30	F120023330101201	12.002	F120033330101201	9.142
90	40	F120023530101201	13.978	F120033530101201	10.843
100	22.5	F120023140101201	11.510	F120033140101201	8.901
100	25	F120023240101201	12.082	F120033240101201	9.328
100	30	F120023340101201	12.616	F120033340101201	9.756
100	40	F120023540101201	14.354	F120033540101201	11.219

Höjd 152 cm (1 topp-, 3 mellan- och 1 bottenhyllplan på vardera sida)

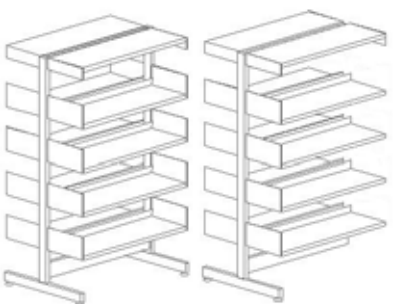

Modul cm	Hyllplans- djup cm	Startsektion Art. nr.	Pris	Fortsättningssektion Art. nr.	Pris
75	22.5	F120024120101301	12.298	F120034120101301	9.246
75	25	F120024220101301	12.966	F120034220101301	9.741
75	30	F120024320101301	13.594	F120034320101301	10.272
75	40	F120024520101301	15.450	F120034520101301	11.749
90	22.5	F120024130101301	12.870	F120034130101301	9.818
90	25	F120024230101301	13.450	F120034230101301	10.225
90	30	F120024330101301	14.136	F120034330101301	10.814
90	40	F120024530101301	16.686	F120034530101301	12.985
100	22.5	F120024140101301	13.582	F120034140101301	10.530
100	25	F120024240101301	14.278	F120034240101301	11.053
100	30	F120024340101301	14.874	F120034340101301	11.552
100	40	F120024540101301	17.118	F120034540101301	13.417

60/30 CLASSIC

DUBBELSIDIGA - MED TOPPHYLLPLAN OCH HYLLPLAN

Kompleta förpackningar med gavelstolpar, hyllplan, mellanstag och beslag. Metallhyllplanen har bakkantslist i metall medan topphyllplanet är utan bakkantslist. Antalet hyllplan är beräknat efter optimal placering av skönlitteratur. En startsektion levereras med en vänster och en höger konsol per hyllplan. En fortsättningssektion levereras med en mel-lankonsol per hyllplan, vilket gör att hyllplanen placeras i samma höjd som i startsektionen.

Höjd 182 cm (1 topp-, 4 mellan- och 1 bottenhyllplan på vardera sida)

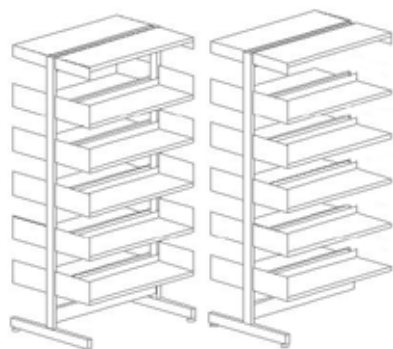

Modul cm	Hyllplans- djup cm	Startsektion Art. nr.	Pris	Fortsättningssektion Art. nr.	Pris
75	22.5	F120025120101401	13.948	F120035120101401	10.558
75	25	F120025220101401	14.840	F120035220101401	11.203
75	30	F120025320101401	15.590	F120035320101401	11.828
75	40	F120025520101401	17.794	F120035520101401	13.592
90	22.5	F120025130101401	14.628	F120035130101401	11.238
90	25	F120025230101401	15.388	F120035230101401	11.751
90	30	F120025330101401	16.226	F120035330101401	12.464
90	40	F120025530101401	19.264	F120035530101401	15.062
100	22.5	F120025140101401	15.444	F120035140101401	12.054
100	25	F120025240101401	16.356	F120035240101401	12.719
100	30	F120025340101401	17.088	F120035340101401	13.326
100	40	F120025540101401	19.752	F120035540101401	15.550

Höjd 212 cm (1 topp-, 5 mellan- och 1 bottenhyllplan på vardera sida)

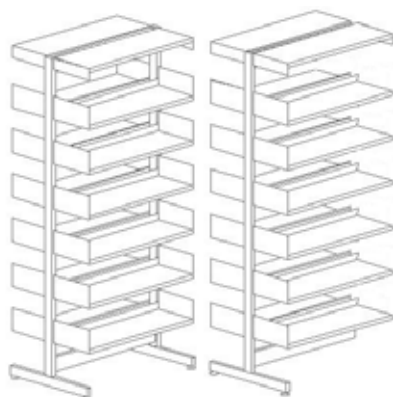

Modul cm	Hyllplans- djup cm	Startsektion Art. nr.	Pris	Fortsättningssektion Art. nr.	Pris
75	22.5	F120026120101501	15.860	F120036120101501	12.001
75	25	F120026220101501	16.788	F120036220101501	12.702
75	30	F120026320101501	17.562	F120036320101501	13.372
75	40	F120026520101501	20.118	F120036520101501	15.425
90	22.5	F120026130101501	16.648	F120036130101501	12.789
90	25	F120026230101501	17.400	F120036230101501	13.314
90	30	F120026330101501	18.292	F120036330101501	14.102
90	40	F120026530101501	21.822	F120036530101501	17.129
100	22.5	F120026140101501	17.568	F120036140101501	13.709
100	25	F120026240101501	18.508	F120036240101501	14.422
100	30	F120026340101501	19.278	F120036340101501	15.088
100	40	F120026540101501	22.366	F120036540101501	17.673



80/30 CLASSIC HYLLSYSTEM

På följande sidor återfinns kompletta hyllsektioner baserade på gavelstolpe 80/30. Denna stolpens kraftigare dimension gör att konstruktionen tål en högre totalvikt samt att den kan byggas högre.



80/30 CLASSIC HYLLSYSTEM

ENKELSIDIGA - MED TOPHYLLPLAN

Kompleta förpackningar med gavelstolpar, hyllplan och mellanstag. Metallhyllplanen har bakkantslist i metall medan topphyllplanet är utan bakkantslist. Antalet hyllplan är beräknat efter optimal placering av skönlitteratur. En startsektion levereras med en vänster och en höger konsol per hyllplan. En fortsättningssektion levereras med en mellankonsol per hyllplan, vilket gör att hyllplanen placeras i samma höjd som i startsektionen. Vänligen notera att standard yttergavlar inte passar på 80/30 stålhylla utan måste beställas som specialvara. Vänligen kontakta kundservice.

Höjd 199 cm (1 topp-, 4 mellan och 1 bottenhyllplan)

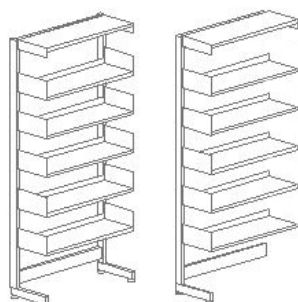

Modul cm	Hyllplansdjup cm	Startsektion Art. nr.	Pris SEK	Fortsättningssektion Art. nr.	Pris SEK
75	22.5	F120201120101401	10.726	F120211120101401	7.155
75	25	F120201220101401	11.167	F120211220101401	7.475
75	30	F120201320101401	11.591	F120211320101401	7.812
75	40	F120201520101401	12.689	F120211520101401	8.692
90	22.5	F120201130101401	11.170	F120211130101401	7.547
90	25	F120201230101401	11.545	F120211230101401	7.801
90	30	F120201330101401	12.013	F120211330101401	8.182
90	40	F120201530101401	13.528	F120211530101401	9.479
100	22.5	F120201140101401	11.698	F120211140101401	8.015
100	25	F120201240101401	12.149	F120211240101401	8.345
100	30	F120201340101401	12.564	F120211340101401	8.673
100	40	F120201540101401	13.892	F120211540101401	9.783

Höjd 229 cm (1 topp-, 5 mellan och 1 bottenhyllplan)

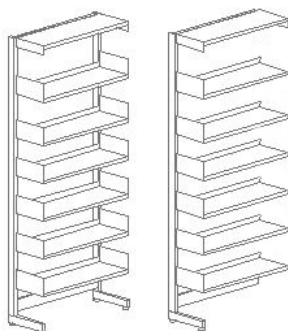

Modul cm	Hyllplansdjup cm	Startsektion Art. nr.	Pris SEK	Fortsättningssektion Art. nr.	Pris SEK
75	22.5	F120202120101501	11.721	F120212120101501	7.896
75	25	F120202220101501	12.228	F120212220101501	8.268
75	30	F120202320101501	12.691	F120212320101501	8.641
75	40	F120202520101501	13.986	F120212520101501	9.676
90	22.5	F120202130101501	12.219	F120212130101501	8.342
90	25	F120202230101501	12.638	F120212230101501	8.626
90	30	F120202330101501	13.160	F120212330101501	9.058
90	40	F120202530101501	14.942	F120212530101501	10.580
100	22.5	F120202140101501	12.799	F120212140101501	8.862
100	25	F120202240101501	13.312	F120212240101501	9.240
100	30	F120202340101501	13.773	F120212340101501	9.611
100	40	F120202540101501	15.334	F120212540101501	10.912

Höjd 259 cm (1 topp-, 6 mellan och 1 bottenhyllplan)

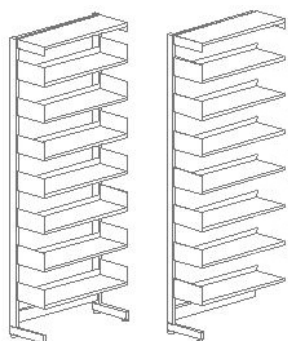

Modul cm	Hyllplansdjup cm	Startsektion Art. nr.	Pris SEK	Fortsättningssektion Art. nr.	Pris SEK
75	22.5	F120203120101501	11.919	F120213120101601	8.612
75	25	F120203220101501	12.460	F120213220101601	9.055
75	30	F120203320101501	12.933	F120213320101601	9.473
75	40	F120203520101501	14.204	F120213520101601	10.641
90	22.5	F120203130101501	12.417	F120213130101601	9.112
90	25	F120203230101501	12.870	F120213230101601	9.445
90	30	F120203330101501	13.402	F120213330101601	9.937
90	40	F120203530101501	15.160	F120213530101601	11.662
100	22.5	F120203140101501	12.997	F120213140101601	9.684
100	25	F120203240101501	13.544	F120213240101601	10.129
100	30	F120203340101501	14.015	F120213340101601	10.552
100	40	F120203540101501	15.552	F120213540101601	12.022

80/30 CLASSIC HYLLSYSTEM

DUBBELSIDIGA - MED TOPHYLLPLAN

Kompleta förpackningar med gavelstolpar, hyllplan och mellanstag. Metallhyllplanen har bakkantslist i metall medan topphyllplanet är utan bakkantslist. Antalet hyllplan är beräknat efter optimal placering av skönlitteratur. En startsektion levereras med en vänster och en höger konsol per hyllplan. En fortsättningssektion levereras med en mellankonsol per hyllplan, vilket gör att hyllplanen placeras i samma höjd som i startsektionen. Vänligen notera att standard yttergavlar inte passar på 80/30 stålhylla utan måste beställas som specialvara. Vänligen kontakta kundservice.

Höjd 199 cm (1 topp-, 4 mellan och 1 bottenhyllplan på vardera sida)

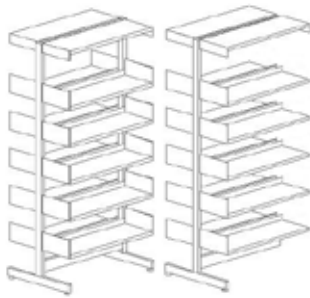

Modul cm	Hyllplansdjup	Startsektion Art. nr.	Pris SEK	Fortsättningssektion Art. nr.	Pris SEK
75	22.5	F120221120101401	15.731	F120231120101401	11.147
75	25	F120221220101401	16.785	F120231220101401	11.873
75	30	F120221320101401	17.361	F120231320101401	12.411
75	40	F120221520101401	19.731	F120231520101401	14.258
90	22.5	F120221130101401	16.463	F120231130101401	11.827
90	25	F120221230101401	17.385	F120231230101401	12.421
90	30	F120221330101401	18.049	F120231330101401	13.047
90	40	F120221530101401	21.253	F120231530101401	15.728
100	22.5	F120221140101401	17.339	F120231140101401	12.643
100	25	F120221240101401	18.413	F120231240101401	13.389
100	30	F120221340101401	18.971	F120231340101401	13.909
100	40	F120221540101401	21.801	F120231540101401	16.216

Höjd 229 cm (1 topp-, 5 mellan och 1 bottenhyllplan på vardera sida)

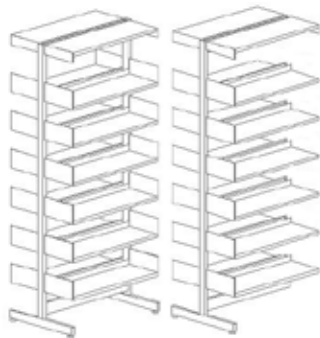

Modul cm	Hyllplansdjup cm	Startsektion Art. nr.	Pris SEK	Fortsättningssektion Art. nr.	Pris SEK
75	22.5	F120222120101501	17.483	F120232120101501	12.510
75	25	F120222220101501	18.419	F120232220101501	13.215
75	30	F120222320101501	19.301	F120232320101501	13.939
75	40	F120222520101501	22.051	F120232520101501	16.089
90	22.5	F120222130101501	18.323	F120232130101501	13.298
90	25	F120222230101501	19.083	F120232230101501	13.827
90	30	F120222330101501	20.083	F120232330101501	14.669
90	40	F120222530101501	23.807	F120232530101501	17.793
100	22.5	F120222140101501	19.303	F120232140101501	14.218
100	25	F120222240101501	20.251	F120232240101501	14.935
100	30	F120222340101501	21.129	F120232340101501	15.655
100	40	F120222540101501	24.411	F120232540101501	18.337

Höjd 259 cm (1 topp-, 6 mellan och 1 bottenhyllplan på vardera sida)



Modul cm	Hyllplansdjup cm	Startsektion Art. nr.	Pris SEK	Fortsättningssektion Art. nr.	Pris SEK
75	22.5	F120223120101601	19.195	F120233120101601	13.853
75	25	F120223220101601	20.321	F120233220101601	14.691
75	30	F120223320101601	21.291	F120233320101601	15.492
75	40	F120223520101601	24.379	F120233520101601	17.924
90	22.5	F120223130101601	20.143	F120233130101601	14.749
90	25	F120223230101601	21.049	F120233230101601	15.367
90	30	F120223330101601	22.167	F120233330101601	16.316
90	40	F120223530101601	26.369	F120233530101601	19.862
100	22.5	F120223140101601	21.227	F120233140101601	15.773
100	25	F120223240101601	22.357	F120233240101601	16.615
100	30	F120223340101601	23.337	F120233340101601	17.426
100	40	F120223540101601	27.029	F120233540101601	20.462



60/30 CLASSIC HYLLSYSTEM - VÄGGHÄNGD

På följande sidor återfinns kompletta 60/30 Classic vägghängda hyllsektioner baserade på väggskenor 60/30 Classic.



60/30 CLASSIC HYLLSYSTEM - VÄGGHÄNGD

KONFIGURATIONER - MED HYLLPLAN

Kompleta förpackningar med väggskenor, hyllplan och mellanstag. Metallhyllplanen har bakkantslist i metall. Antalet hyllplan är beräknat efter optimal placering av skönlitteratur. En startsektion levereras med en vänster och en höger konsol per hyllplan. En fortsättningssektion levereras med en mellankonsol per hyllplan, vilket gör att hyllplanen placeras i samma höjd som i startsektionen. För London trögavel, se sida 99-101 och top, se sida 155.

Höjd 112.5 cm (2 hyllplan + 1 bottenhyllplan)

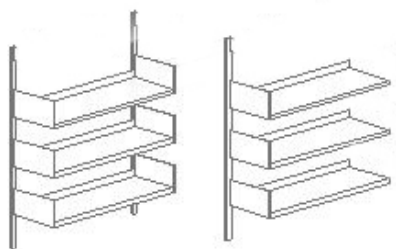

Modul cm	Hyllplans- djup cm	Startsektion Art. nr.	Pris SEK	Fortsättningssektion Art. nr.	Pris SEK
75	22.5	F120301120001201	2.739	F120311120001201	2.100
75	25	F120301220001201	2.949	F120311220001201	2.262
75	30	F120301320001201	3.090	F120311320001201	2.382
90	22.5	F120301130001201	2.901	F120311130001201	2.262
90	25	F120301230001201	3.045	F120311230001201	2.358
90	30	F120301330001201	3.231	F120311330001201	2.523
100	22.5	F120301140001201	3.057	F120311140001201	2.418
100	25	F120301240001201	3.255	F120311240001201	2.568
100	30	F120301340001201	3.417	F120311340001201	2.709

Höjd 142.5 cm (3 hyllplan + 1 bottenhyllplan)

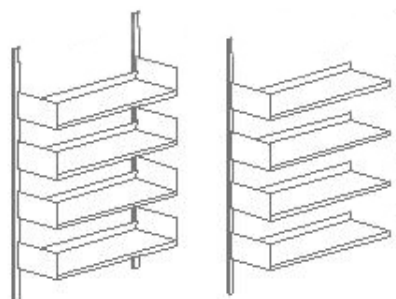

Modul cm	Hyllplans- djup cm	Startsektion Art. nr.	Pris SEK	Fortsättningssektion Art. nr.	Pris SEK
75	22.5	F120302120001301	3.630	F120312120001301	2.789
75	25	F120302220001301	3.910	F120312220001301	3.005
75	30	F120302320001301	4.098	F120312320001301	3.165
90	22.5	F120302130001301	3.846	F120312130001301	3.005
90	25	F120302230001301	4.038	F120312230001301	3.133
90	30	F120302330001301	4.286	F120312330001301	3.353
100	22.5	F120302140001301	4.054	F120312140001301	3.213
100	25	F120302240001301	4.318	F120312240001301	3.413
100	30	F120302340001301	4.534	F120312340001301	3.601

60/30 CLASSIC HYLLSYSTEM - VÄGGHÄNGD

KONFIGURATIONER - MED HYLLPLAN

Kompleta förpackningar med väggskenor, hyllplan och mellanstag. Metallhyllplanen har bakkantslist i metall. Antalet hyllplan är beräknat efter optimal placering av skönlitteratur. En startsektion levereras med en vänster och en höger konsol per hyllplan. En fortsättningssektion levereras med en mellankonsol per hyllplan, vilket gör att hyllplanen placeras i samma höjd som i startsektionen. För London trögavel, se sida 99-101 och top, se sida 155.

Höjd 172.5 cm (4 hyllplan + 1 bottenhyllplan)

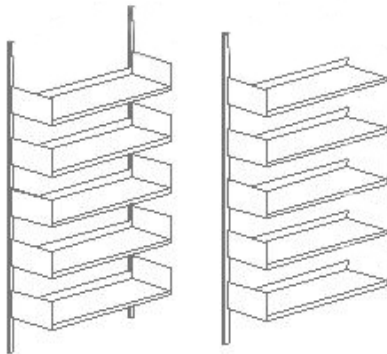

Modul cm	Hyllplans- djup cm	Startsektion Art. nr.	Pris SEK	Fortsättningssektion Art. nr.	Pris SEK
75	22.5	F120303120001401	4.471	F120313120001401	3.453
75	25	F120303220001401	4.821	F120313220001401	3.723
75	30	F120303320001401	5.056	F120313320001401	3.923
90	22.5	F120303130001401	4.741	F120313130001401	3.723
90	25	F120303230001401	4.981	F120313230001401	3.883
90	30	F120303330001401	5.291	F120313330001401	4.158
100	22.5	F120303140001401	5.001	F120313140001401	3.983
100	25	F120303240001401	5.331	F120313240001401	4.233
100	30	F120303340001401	5.601	F120313340001401	4.468

Höjd 202.5 cm (5 hyllplan + 1 bottenhyllplan)

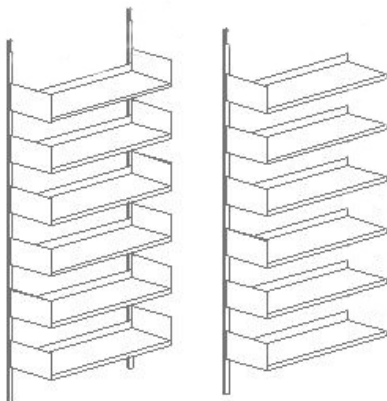

Modul cm	Hyllplans- djup cm	Startsektion Art. nr.	Pris SEK	Fortsättningssektion Art. nr.	Pris SEK
75	22.5	F120304120001501	5.318	F120314120001501	4.120
75	25	F120304220001501	5.738	F120314220001501	4.444
75	30	F120304320001501	6.020	F120314320001501	4.684
90	22.5	F120304130001501	5.642	F120314130001501	4.444
90	25	F120304230001501	5.930	F120314230001501	4.636
90	30	F120304330001501	6.302	F120314330001501	4.966
100	22.5	F120304140001501	5.954	F120314140001501	4.756
100	25	F120304240001501	6.350	F120314240001501	5.056
100	30	F120304340001501	6.674	F120314340001501	5.338

60/30 CLASSIC HYLLSYSTEM - VÄGGHÄNGD

KONFIGURATIONER - MED TOPHYLLPLAN OCH HYLLPLAN

Kompleta förpackningar med väggskenor, hyllplan och mellanstag. Metallhyllplanen har bakkantslist i metall medan topphyllplanet är utan bakkantslist. Antalet hyllplan är beräknat efter optimal placering av skönlitteratur. En startsektion levereras med en vänster och en höger konsol per hyllplan. En fortsättningssektion levereras med en mellankonsol per hyllplan, vilket gör att hyllplanen placeras i samma höjd som i startsektionen. Vänligen notera att standard yttergavlar inte passar på vägghängd stålhylla utan måste beställas som specialvara. Vänligen kontakta kundservice.

Höjd 112.5 cm (1 topp-, 2 mellan- och 1 bottenhyllplan)

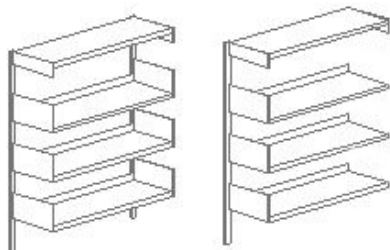

Modul cm	Hyllplans- djup cm	Startsektion Art. nr.	Pris SEK	Fortsättningssektion Art. nr.	Pris SEK
75	22.5	F120301120101201	3.561	F120311120101201	2.783
75	25	F120301220101201	3.786	F120311220101201	2.957
75	30	F120301320101201	4.014	F120311320101201	3.163
75	40	F120301520101201	4.668	F120311520101201	3.708
90	22.5	F120301130101201	3.741	F120311130101201	2.963
90	25	F120301230101201	3.944	F120311230101201	3.115
90	30	F120301330101201	4.186	F120311330101201	3.335
90	40	F120301530101201	5.117	F120311530101201	4.157
100	22.5	F120301140101201	3.985	F120311140101201	3.207
100	25	F120301240101201	4.228	F120311240101201	3.399
100	30	F120301340101201	4.433	F120311340101201	3.582
100	40	F120301540101201	5.245	F120311540101201	4.285

Höjd 142.5 cm (1 topp-, 3 mellan- och 1 bottenhyllplan)

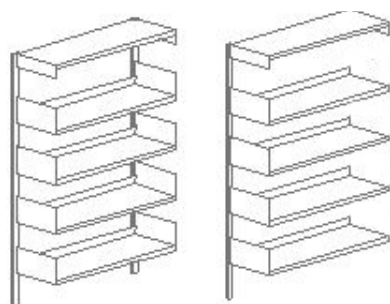

Modul cm	Hyllplans- djup cm	Startsektion Art. nr.	Pris SEK	Fortsättningssektion Art. nr.	Pris SEK
75	22.5	F120302120101301	4.452	F120312120101301	3.472
75	25	F120302220101301	4.747	F120312220101301	3.700
75	30	F120302320101301	5.022	F120312320101301	3.946
75	40	F120302520101301	5.853	F120312520101301	4.636
90	22.5	F120302130101301	4.686	F120312130101301	3.706
90	25	F120302230101301	4.937	F120312230101301	3.890
90	30	F120302330101301	5.241	F120312330101301	4.165
90	40	F120302530101301	6.419	F120312530101301	5.202
100	22.5	F120302140101301	4.982	F120312140101301	4.002
100	25	F120302240101301	5.291	F120312240101301	4.244
100	30	F120302340101301	5.550	F120312340101301	4.474
100	40	F120302540101301	6.575	F120312540101301	5.358

60/30 CLASSIC HYLLSYSTEM - VÄGGHÄNGD

KONFIGURATIONER - MED TOPHYLLPLAN OCH HYLLPLAN

Kompleta förpackningar med väggskenor, hyllplan och mellanstag. Metallhyllplanen har bakkantslist i metall medan topphyllplanet är utan bakkantslist. Antalet hyllplan är beräknat efter optimal placering av skönlitteratur. En startsektion levereras med en vänster och en höger konsol per hyllplan. En fortsättningssektion levereras med en mellankonsol per hyllplan, vilket gör att hyllplanen placeras i samma höjd som i startsektionen. Vänligen notera att standard yttergavlar inte passar på vägghängd stålhylla utan måste beställas som specialvara. Vänligen kontakta kundservice.

Höjd 172.5 cm (1 topp-, 4 mellan- och 1 bottenhyllplan)

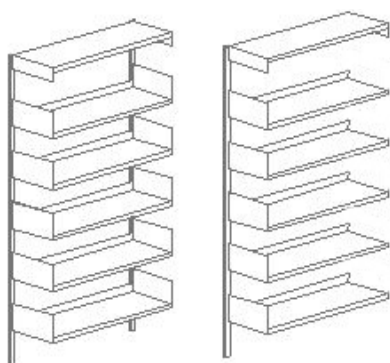

Modul cm	Hyllplans- djup cm	Startsektion Art. nr.	Pris SEK	Fortsättningssektion Art. nr.	Pris SEK
75	22.5	F120303120101401	5.293	F120313120101401	4.136
75	25	F120303220101401	5.658	F120313220101401	4.418
75	30	F120303320101401	5.980	F120313320101401	4.704
75	40	F120303520101401	6.988	F120313520101401	5.539
90	22.5	F120303130101401	5.581	F120313130101401	4.424
90	25	F120303230101401	5.880	F120313230101401	4.640
90	30	F120303330101401	6.246	F120313330101401	4.970
90	40	F120303530101401	7.671	F120313530101401	6.222
100	22.5	F120303140101401	5.929	F120313140101401	4.772
100	25	F120303240101401	6.304	F120313240101401	5.064
100	30	F120303340101401	6.617	F120313340101401	5.341
100	40	F120303540101401	7.855	F120313540101401	6.406

Höjd 202.5 cm (1 topp-, 5 mellan- och 1 bottenhyllplan)

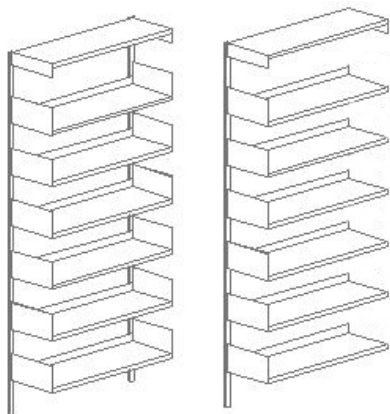

Modul cm	Hyllplans- djup cm	Startsektion Art. nr.	Pris SEK	Fortsättningssektion Art. nr.	Pris SEK
75	22.5	F120304120101501	6.140	F120314120101501	4.803
75	25	F120304220101501	6.575	F120314220101501	5.139
75	30	F120304320101501	6.944	F120314320101501	5.465
75	40	F120304520101501	8.129	F120314520101501	6.445
90	22.5	F120304130101501	6.482	F120314130101501	5.145
90	25	F120304230101501	6.829	F120314230101501	5.393
90	30	F120304330101501	7.257	F120314330101501	5.778
90	40	F120304530101501	8.929	F120314530101501	7.245
100	22.5	F120304140101501	6.882	F120314140101501	5.545
100	25	F120304240101501	7.323	F120314240101501	5.887
100	30	F120304340101501	7.690	F120314340101501	6.211
100	40	F120304540101501	9.141	F120314540101501	7.457



60/30 VÄGGEXPONERING

60/30 Väggeponering är en mångsidig och elegant lösning för att visa upp böcker, tidskrifter och andra medier. Detta exponeringssystem är utformat med en hel träram monterad på väggskenor i stål och förenar funktionalitet med modern estetik.



De funktioner som visas är anpassade till träramens djup på 15 cm och kan även användas i standardutförandet 60/30 Classic. Ramen finns i melamin eller lackerat utförande, och alla komponenter finns i standardfärger som passar olika inredningsstilar.



På följande sidor hittar du ett urval av komponenter till 60/30 Väggeponering samt konfigurationer med listor över komponenter som ingår i respektive konfiguration.





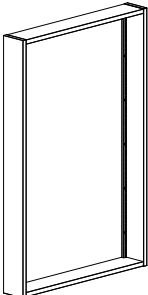

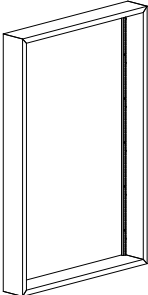

60/30 VÄGGEXPONERING

VÄGGEXPONERINGSRAM

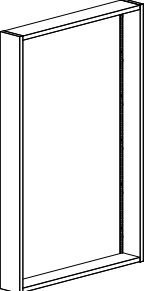
  	Melaminbelagd väggexponeringsram med väggskenor H145.9 x D15 cm. 25 mm framkant.	Modul cm 90 100	Art. nr. F50270CS463 F50270CS464	Pris SEK Begär pris Begär pris
				

  	FSC lackerad väggexponeringsram med väggskenor H146,5 x D15 cm. 30 mm framkant.	Modul cm 90 100	Art. nr. F50271CY463 F50271CY464	Pris SEK Begär pris Begär pris
				

  	Melaminbelagd väggexponeringsram med väggskenor och rygg H145.9 x D15 cm. 25 mm framkant.	Modul cm 90 100	Art. nr. F50272CS463 F50272CS464	Pris SEK Begär pris Begär pris
				

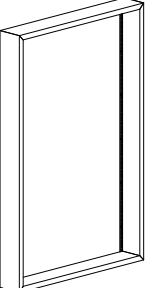
  	FSC lackerad väggexponeringsram med väggskenor och rygg H146,5 x D15 cm. 30 mm framkant.	Modul cm 90 100	Art. nr. F50273CY463 F50273CY464	Pris SEK Begär pris Begär pris
				

60/30 VÄGGEXPONERING

VÄGGEXPONERINGSRAM

 Melaminbelagd väggexponeringsram med väggskenor och CHATBOARD glasrygg

H145.9 x D15 cm.
25 mm framkant.

Modul
cm

Art. nr.

Pris
SEK

90
100

F50274CS463
F50274CS464

Begär pris
Begär pris

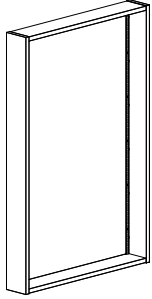

 FSC lackerad väggexponeringsram med väggskenor och CHATBOARD glasrygg

H146,5 x D15 cm.
30 mm framkant.

Modul
cm

Art. nr.

Pris
SEK

90
100

F50275CY463
F50275CY464

Begär pris
Begär pris

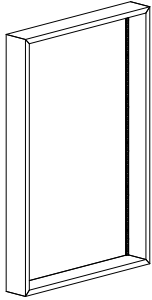

60/30 VÄGGEXPONERING

FUNKTIONER



Exponeringshyllplan i metall



D13,1 cm. Med 47 mm metallbakkant.



Använd med exponeringsställ E3424 och Cecilia bokstöd E3176 (se nätbutiken).

Modul
cm

90
100

Art. nr.

S127093N3
S127093N4

Pris
SEK

Begär pris
Begär pris

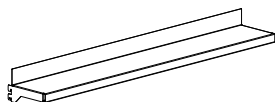

Exponeringslist i metall



H7 cm. Använd med exponeringshållare



I akryl E3550-E3554 och exponeringshållare i metall E34449, E34454 och E34456 (se nätbutiken).

Modul
cm

90
100

Art. nr.

S127123
S127124

Pris
SEK

Begär pris
Begär pris

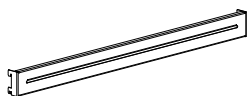

60/30 VÄGGEXPONERING

FUNKTIONER

Mag mediaställ i metall

H39 x D13,3 cm.

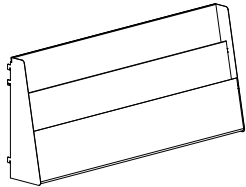

Modul
cm

90
100

Art. nr.

S12710AU3P3
S12710AU3P4

Pris
SEK

Begär pris
Begär pris

Mag mediaställ i metall med perforerad front

H39 x D13,3 cm.

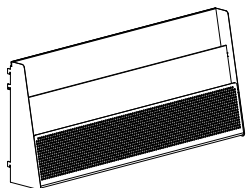

Modul
cm

90
100

Art. nr.

S12711AU3P3
S12711AU3P4

Pris
SEK

Begär pris
Begär pris

60/30 VÄGGEXPONERING

KONFIGURATIONER I MELAMIN

Melaminbelagd väggexponeringsram med hyllplan

H145.9 x D15 x B90 cm.
25 mm framkant.

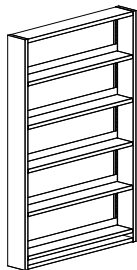

Konfiguration nr. 1

Pris
SEK

Begär pris

Komponenter

Art. nr.

Kvantitet

Väggexponeringsram med väggskenor
Hyllplan

F50270
S12709

1
5

Melaminbelagd väggexponeringsram med hyllplan och mediaställ

H145.9 x D15 x B90 cm.
25 mm framkant.

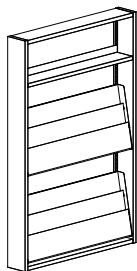

Konfiguration nr. 2

Pris
SEK

Begär pris

Komponenter

Art. nr.

Kvantitet

Väggexponeringsram med väggskenor
Hyllplan
Mediaställ

F50270
S12709
S12710

1
1
2

Melaminbelagd väggexponeringsram med rygg, exponeringslist och mediaställ

H145.9 x D15 x B100 cm.
25 mm framkant.

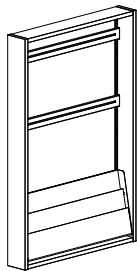

Konfiguration nr. 3

Pris
SEK

Begär pris

Komponenter

Art. nr.

Kvantitet

Väggexponeringsram med väggskenor och rygg
Exponeringslist
Mediaställ

F50272
S12712
S12710

1
2
1

Melaminbelagd väggexponeringsram med CHATBOARD glasrygg och exponeringslist

H145.9 x D15 x B100 cm.
25 mm framkant.

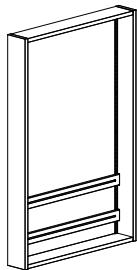

Konfiguration nr. 4

Pris
SEK

Begär pris

Komponenter

Art. nr.

Kvantitet

Väggexponeringsram med väggskenor och CHATBOARD rygg
Exponeringslist



F50274
S12712

1
2

60/30 VÄGGEXPONERING

LACKERADE KONFIGURATIONER

FSC lackerad väggexponeringsram med mediaställ

 H146,5 x D15 x B90 cm.
 30 mm framkant.

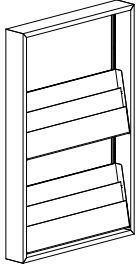

Konfiguration nr. 5

Pris
SEK

Begär pris

Komponenter

Art. nr.



Kvantitet

Väggexponeringsram med väggskenor
Mediaställ med perforerad front

F50271
S12711

1
2

FSC lackerad väggexponeringsram med CHATBOARD glasrygg

 H146,5 x D15 x B90 cm.
 30 mm framkant.

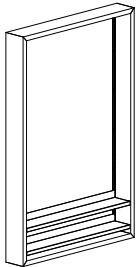

Konfiguration nr. 6

Pris
SEK

Begär pris

Komponenter

Art. nr.



Kvantitet

Väggexponeringsram med väggskenor och CHATBOARD rygg
Hyllplan

F50275
S12709

1
2

FSC lackerad väggexponeringsram med rygg och hyllplan

 H146,5 x D15 x B100 cm.
 30 mm framkant.

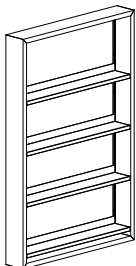

Konfiguration nr. 7

Pris
SEK

Begär pris

Komponenter

Art. nr.



Kvantitet

Väggexponeringsram med väggskenor och rygg
Hyllplan

F50273
S12709

1
4

FSC lackerad väggexponeringsram med hyllplan

 H146,5 x D15 x B100 cm.
 30 mm framkant.

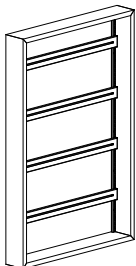

Konfiguration nr. 8

Pris
SEK

Begär pris

Komponenter

Art. nr.

Kvantitet

Väggexponeringsram med väggskenor
Exponeringslist

F50271
S12712

1
4

60/30 VÄGGEXPONERING

GAMING





60/30 VÄGGEXPONERING

GAMING

 Melaminbelagd väggexponeringsram med rygg, väggskenor och gamingbox med akrylfront

 Ram: H145,9 x D15 cm.

 Box: H24 x D35,5 cm.

 25 mm framkant.

 16 mm trärygg.

Modul
cm

100

Art. nr.

F51935CS464

Pris

SEK
Begär pris

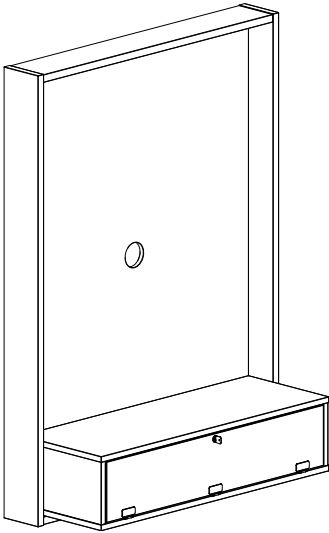

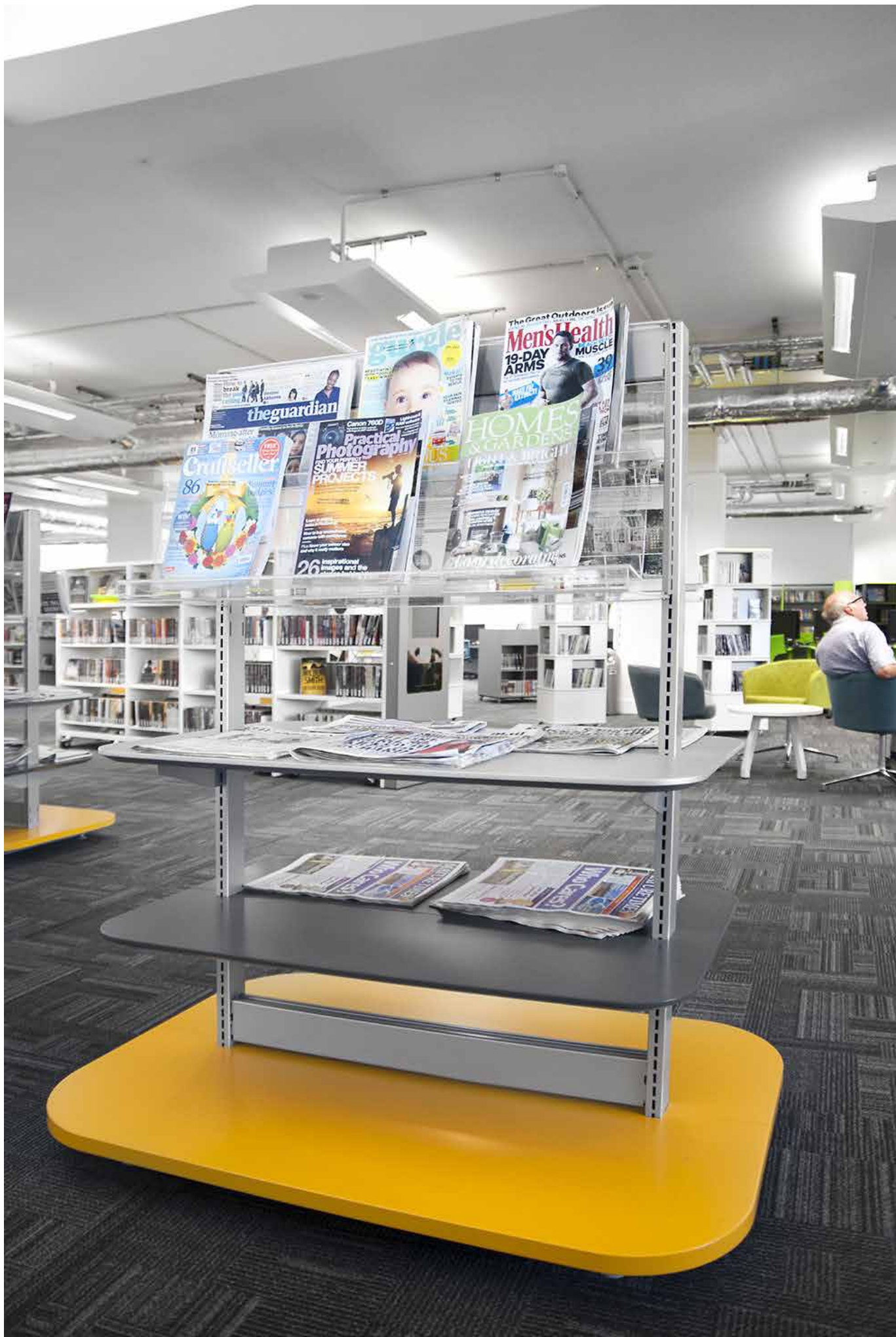

60/30 EXPO

På följande sidor hittar ni ett urval av 60/30 Expo uppställningar med priser och komponenttabeller inkluderade med konfigurationerna. Vänligen notera att systemet erbjuder fler kombinationer än vad vi visar här.

60/30 Expo finns som dubbelsidig i start- och fortsättningssektioner (max. 3 hyllsektioner i bredd). Den är en kombination av standardkomponenter från den klassiska stålhyllan en rad specifika 60/30 Expo komponenter. 60/30 Expo är en kombination av gavelstolpar i metall, täcklackerade trähyllplan och exponeringshyllplan i akryl. Gavelstolparna och trähyllplanen kan lackeras i alla våra standardfärger.

Exponeringshyllplan i akryl

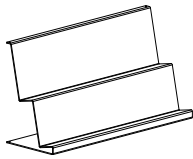

Hyllplansdjup cm	Art. nr.	Pris SEK
30	S47705D733	3.164

Konsol för hyllplan



Hyllplansdjup cm	Startsektion Art. nr.	Pris SEK
30	S477203	65

Dubbelsidiga hyllplan med runda hörn



Antal hyllplan	Art. nr. Målat	Pris SEK
1	S4754033261	4.629
2	S4754033262	6.694
3	S4754033263	9.898

Dubbelsidiga bottenträhyllplan med runda hörn



Antal hyllplan	Art. nr. Målat	Pris SEK
1	S4765033261	5.977
2	S4765033262	9.528
3	S4765033263	12.958

Hjul för 60/30 och 80/30 Classic

H9,9 cm.

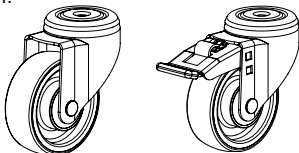

Broms	Art. nr.	Pris SEK
Utan	S019030	516
Med	S019031	719

60/30 EXPO

DUBBELSIDIGA - H122 CM - 1 HYLLSEKTION

Höjd 122 cm - 1 hyllsektion

Modul 90 cm / djup 30 cm

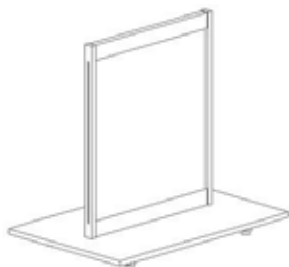

Komponent

Gavelstolpe
Mellanstag
Hel rygg
Bottenträhyllplan

Konfiguration

Expo 121

Pris
SEK

12.625

Art. nr.

Antal

S12100332
S120003
S1204133
S4754033261

2
2
1
1

Höjd 122 cm - 1 hyllsektion

Modul 90 cm / djup 30 cm

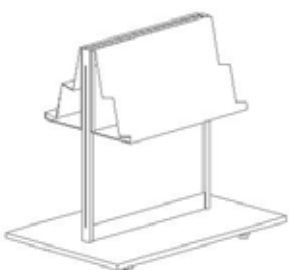

Komponent

Gavelstolpe
Mellanstag
Hel rygg
Bottenträhyllplan
Exponeringshyllplan i akryl

Konfiguration

Expo 122

Pris
SEK

18.953

Art. nr.

Antal

S12100332
S120003
S1204133
S4754033261
S47705D733

2
2
1
1
2

Höjd 122 cm - 1 hyllsektion

Modul 90 cm / djup 30 cm

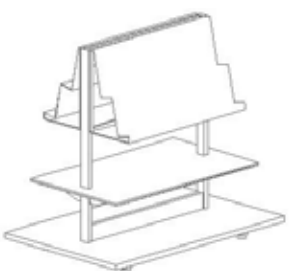

Komponent

Gavelstolpe
Mellanstag
Bottenträhyllplan
Exponeringshyllplan i akryl
Hyllplan
Hyllplanskonsol

Konfiguration

Expo 123

Pris
SEK

21.820

Art. nr.

Antal

S12100332
S120003
S4754033261
S47705D733
S4765033261
S477203

2
2
1
2
1
4

Höjd 122 cm - 1 hyllsektion

Modul 90 cm / djup 30 cm

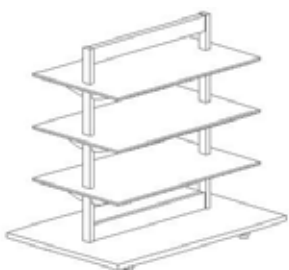

Komponent

Gavelstolpe
Mellanstag
Bottenträhyllplan
Hyllplan
Hyllplanskonsol

Konfiguration

Expo 124

Pris
SEK

25.270

Art. nr.

Antal

S12100332
S120003
S4754033261
S4765033261
S477203

2
2
1
3
12

60/30 EXPO

DUBBELSIDIGA - H122 CM - 2 HYLLSEKTIONER

Höjd 122 cm - 2 hyllsektioner

Modul 90 cm / djup 30 cm

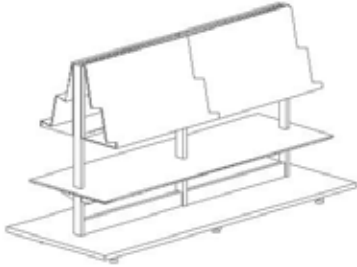

Komponent

Gavelstolpe
Mellanstag
Bottenträhyllplan
Exponeringshyllplan i akryl
Hyllplan
Hyllplanskonsol

Konfiguration

Expo 125

Pris
SEK

36.864

Art. nr.

S12100332
S120003
S4754033262
S47705D733
S4765033262
S477203

Antal

3
4
1
4
1
6

Höjd 122 cm - 2 hyllsektioner

Modul 90 cm / djup 30 cm

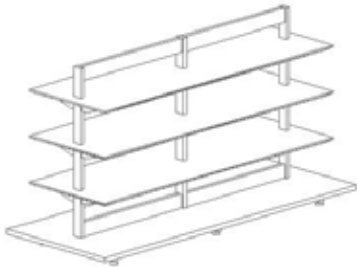

Komponent

Gavelstolpe
Mellanstag
Bottenträhyllplan
Hyllplan
Hyllplanskonsol

Konfiguration

Expo 126

Pris
SEK

38.376

Art. nr.

S12100332
S120003
S4754033262
S4765033262
S477203

Antal

3
4
1
3
18

Höjd 122 cm - 3 hyllsektioner

Modul 90 cm / djup 30 cm

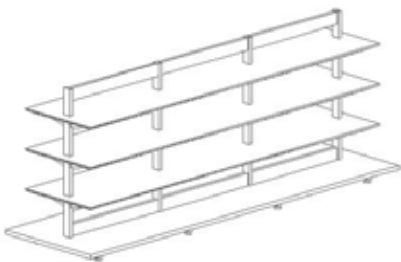

Komponent

Gavelstolpe
Mellanstag
Bottenträhyllplan
Hyllplan
Hyllplanskonsol

Konfiguration

Expo 127

Pris
SEK

54.778

Art. nr.

S12100332
S120003
S4754033263
S4765033263
S477203

Antal

4
6
1
3
24

60/30 EXPO

DUBBELSIDIGA - H152 CM - 1 HYLLSEKTION

Höjd 152 cm - 1 hyllsektion

Modul 90 cm / djup 30 cm



Komponent

Gavelstolpe
Mellanstag
Hela ryggar
Bottenträhyllplan

Konfiguration

Expo 151

Pris
SEK

13.587

Art. nr.

S12100432
S120003
S1204143
S4754033261

Antal

2
2
1
1

Höjd 152 cm - 1 hyllsektion

Modul 90 cm / djup 30 cm

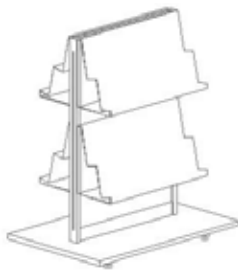

Komponent

Gavelstolpe
Mellanstag
Hela ryggar
Bottenträhyllplan
Exponeringshyllplan i akryl

Konfiguration

Expo 152

Pris
SEK

26.243

Art. nr.

S12100432
S120003
S1204143
S4754033261
S47705D733

Antal

2
2
1
1
4

Höjd 152 cm - 1 hyllsektion

Modul 90 cm / djup 30 cm



Komponent

Gavelstolpe
Mellanstag
Bottenträhyllplan
Exponeringshyllplan i akryl

Konfiguration

Expo 153

Pris
SEK

23.571

Art. nr.

S12100432
S120003
S4754033261
S47705D733

Antal

2
2
1
4

Höjd 152 cm - 1 hyllsektion

Modul 90 cm / djup 30 cm



Komponent

Gavelstolpe
Mellanstag
Bottenträhyllplan
Exponeringshyllplan i akryl
Hyllplan
Hyllplanskonsol

Konfiguration

Expo 154

Pris
SEK

27.021

Art. nr.

S12100432
S120003
S4754033261
S47705D733
S4765033261
S477203

Antal

2
2
1
2
2
8

60/30 EXPO

DUBBELSIDIGA - H152 CM - 1 & 2 HYLLSEKTIONER

Höjd 152 cm - 1 hyllsektion

Modul 90 cm / djup 30 cm



Komponent

Gavelstolpe
Mellanstag
Bottenträhyllplan
Hyllplan
Hyllplanskonsol

Konfiguration

Expo 155

Pris
SEK

30.471

Art. nr.

S12100432
S120003
S4754033261
S4765033261
S477203

Antal

2
2
1
4
16

Höjd 152 cm - 2 hyllsektioner

Modul 90 cm / djup 30 cm

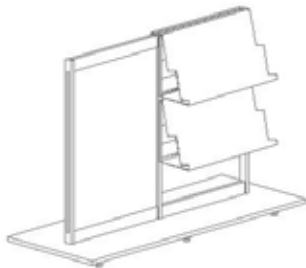

Komponent

Gavelstolpe
Mellanstag
Hela ryggar
Bottenträhyllplan
Exponeringshyllplan i akryl

Konfiguration

Expo 156

Pris
SEK

32.920

Art. nr.

S12100432
S120003
S1204143
S4754033262
S47705D733

Antal

3
4
1
1
4

Höjd 152 cm - 2 hyllsektioner

Modul 90 cm / djup 30 cm

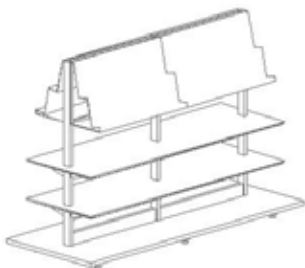

Komponent

Gavelstolpe
Mellanstag
Bottenträhyllplan
Exponeringshyllplan i akryl
Hyllplan
Hyllplanskonsol

Konfiguration

Expo 157

Pris
SEK

44.416

Art. nr.

S12100432
S120003
S4754033262
S47705D733
S4765033262
S477203

Antal

3
4
1
4
2
12

60/30 EXPO

DUBBELSIDIGA - H152 CM - 2 & 3 HYLLSEKTIONER

Höjd 152 cm - 2 hyllsektioner

Modul 90 cm / djup 30 cm

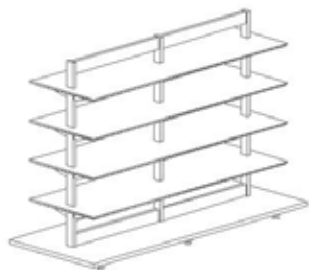

Komponent

Gavelstolpe
Mellanstag
Bottenträhyllplan
Hyllplan
Hyllplanskonsol

Konfiguration	Pris SEK
Expo 158	45.928

Art. nr.	Antal
S12100432	3
S120003	4
S4754033262	1
S4765033262	4
S477203	24

Höjd 152 cm - 3 hyllsektioner

Modul 90 cm / djup 30 cm

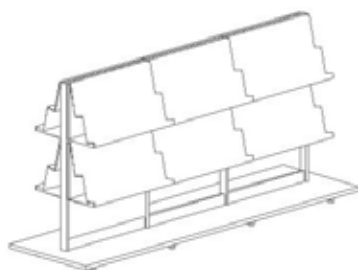

Komponent

Gavelstolpe
Mellanstag
Hela ryggar
Bottenträhyllplan
Exponeringshyllplan i akryl

Konfiguration	Pris SEK
Expo 159	64.788

Art. nr.	Antal
S12100432	4
S120003	6
S1204143	1
S4754033263	1
S47705D733	12

Höjd 152 cm - 3 hyllsektioner

Modul 90 cm / djup 30 cm

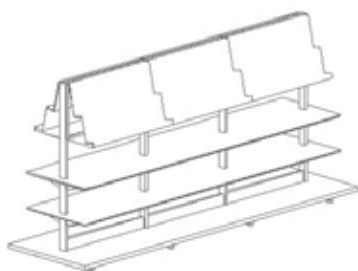

Komponent

Gavelstolpe
Mellanstag
Bottenträhyllplan
Exponeringshyllplan i akryl
Hyllplan
Hyllplanskonsol

Konfiguration	Pris SEK
Expo 160	63.968

Art. nr.	Antal
S12100432	4
S120003	6
S4754033263	1
S47705D733	6
S4765033263	2
S477203	16



HYLLPLAN

ST1/ST2 - ENKEL- & DUBBELSIDIGA METALLTOPPHYLLAN

ST1 - ENKELSIDIGA METALLTOPPHYLLPLAN - 25/47 MM HYLLFREM KANT

Detaljer:

- Modul 750/900/1000 mm
- Djup 225/250/300/400 mm
- Metallkonsol
- Max. 25 kg.
- 1/2 sektioner
- Används med metallhyllplan med metallbakkantslist för bakkantsbokstöd

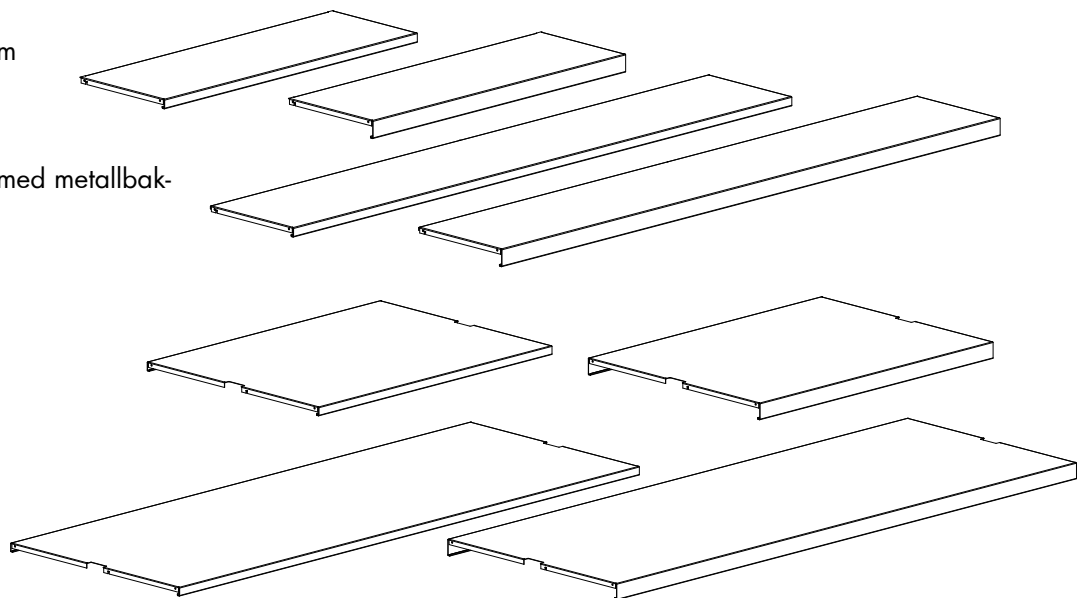

ST2 - ENKELSIDIGA METALLTOPPHYLLPLAN - 25 MM HYLLFREM KANT - FÖR HÄNGANDE BOKSTÖD

Detaljer:

- Modul 750/900/1000 mm
- Djup 225/250/300/400 mm
- 25 mm frontedge
- Metallkonsol
- Max. 25 kg.
- Används med metallhyllplan med akrylbakkantslist för hängande bokstöd

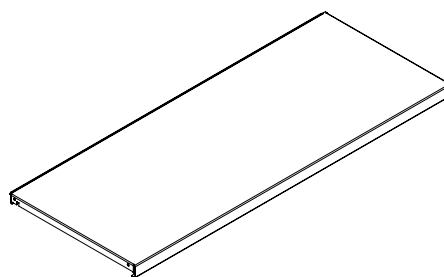

SO1 - ENKEL- OCH DOBBELSIDIGA LONDON METALLTOPPPLATTA - 30 MM HYLLFREM KANT

Detaljer:

- Modul 750/900/1000 mm
- Djup 225/250/300/400 mm
- Fristående/ytter/mellan
- Metallkonsol
- Max. 25 kg.
- 1/2 sektioner

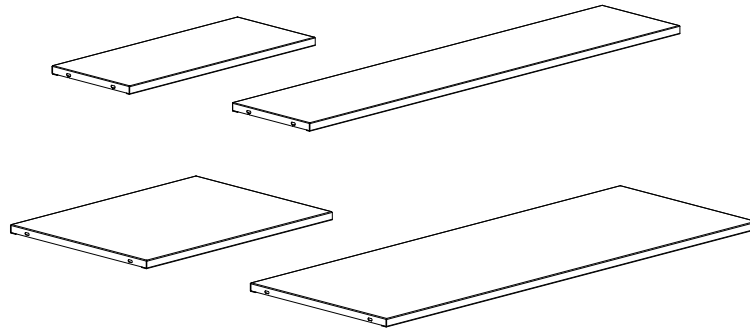

WO1 - FSC ENKEL- OCH DOBBELSIDIGA LONDON TRÄTOPPPLATTA - 30 MM HYLLFREM KANT

Detaljer:

- Modul 750/900/1000 mm
- Djup 225/250/300/400 mm
- Fristående/ytter/mellan
- Metallkonsol
- Max. 25 kg.
- 1/2/3 sektioner

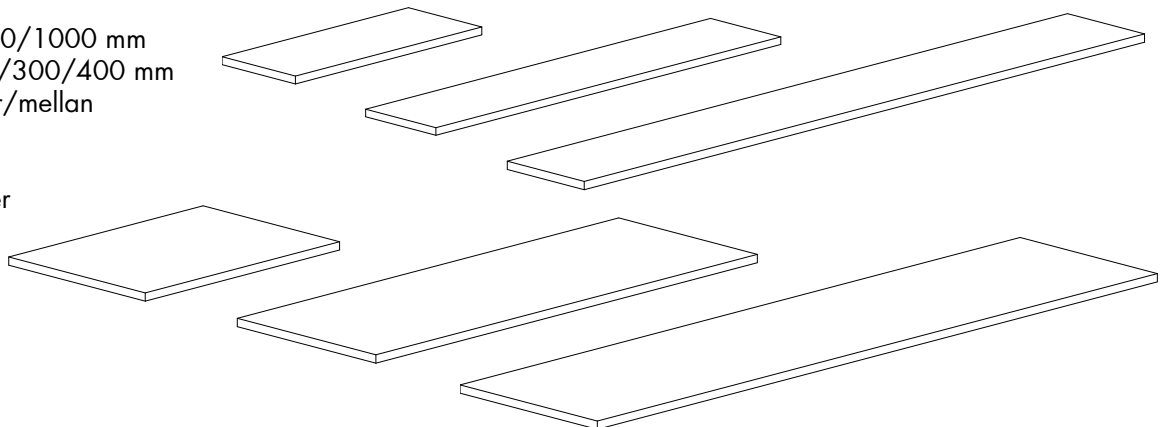

WO2 - FSC ENKELSIDIGA LONDON TRÄTOPPPLATTA FÖR VÄGGHÄNGD - 30 MM HYLLFREM KANT

Detaljer:

- Modul 750/900/1000 mm
- Djup 225/250/300/400 mm
- Fristående/ytter/mellan
- Metallkonsol
- Max. 25 kg.
- 1/2/3 sektioner

HYLLPLAN

ST1 - ENKELSIDIGA METALLTOPPHYLLPLAN - 25 MM HYLLFREM KANT -1 SEKTION

ST1 - enkelsidiga metalltopphyllplan med konsoler - för 1 sektion

Inkl. toppkonsol. Hyllplanen till startsektion kommer med en höger och en vänster konsol. Hyllplanen till fortsättningssektion kommer med en dubbel konsol.

Modul cm	Hyllplansdjup cm	Startsektion Art. nr.	Pris SEK	Fortsättningssektion Art. nr.	Pris SEK
75	22.5	F1240012111	822	F1240012112	683
75	25	F1240022111	837	F1240022112	695
75	30	F1240032111	924	F1240032112	781
75	40	F1240052111	1.047	F1240052112	891
90	22.5	F1240013111	840	F1240013112	701
90	25	F1240023111	899	F1240023112	757
90	30	F1240033111	955	F1240033112	812
90	40	F1240053111	1.145	F1240053112	989
100	22.5	F1240014111	928	F1240014112	789
100	25	F1240024111	973	F1240024112	831
100	30	F1240034111	1.016	F1240034112	873
100	40	F1240054111	1.189	F1240054112	1.033

ST1 - enkelsidiga metalltopphyllplan utan konsoler - för 1 sektion

Konsoler måste beställas separat. Ett topphyllplan för startsektion måste ha en vänster och en höger konsol. Topphyllplan för fortsättningssektioner måste ha en dubbel konsol.

Modul cm	Hyllplansdjup cm	Sektioner	Art. nr.	Pris SEK
75	22.5	1	S1231012	530
75	25	1	S1231013	548
75	30	1	S1231014	636
75	40	1	S1231022	535
90	22.5	1	S1231023	597
90	25	1	S1231024	671
90	30	1	S1231032	618
90	40	1	S1231033	649
100	22.5	1	S1231034	710
100	25	1	S1231052	711
100	30	1	S1231053	809
100	40	1	S1231054	853

Konsol för metalltopphyllplan

Max. belastning 25 kg

Typ	Hyllplansdjup cm	Art. nr.	Pris SEK
Vänster	22.5	S127212311	146
Vänster	25	S127212321	151
Vänster	30	S127212331	153
Vänster	40	S127212351	168
Höger	22.5	S127212312	146
Höger	25	S127212322	151
Höger	30	S127212332	153
Höger	40	S127212352	168
Dubbel	22.5	S127212313	153
Dubbel	25	S127212323	160
Dubbel	30	S127212333	163
Dubbel	40	S127212353	180

ST1 - ENKELSIDIGA METALLTOPPHYLLPLAN - 25 MM HYLLFREM KANT - 2 SEKTIONER

ST1 - enkelsidiga metalltopphyllplan med konsoler - för 2 sektioner

Inkl. toppkonsol. Hyllplanen till startsektion kommer med en höger, mellan och en vänster konsol. Hyllplanen till fortsättningssektion kommer med en mellan og dubbel konsol.

Modul cm	Hyllplansdjup cm	Startsektion Art. nr.	Pris SEK	Fortsättningssektion Art. nr.	Pris SEK
75	22.5	F1240112211	1.799	F1240112212	1.660
75	25	F1240122211	1.867	F1240122212	1.725
75	30	F1240132211	1.949	F1240132212	1.806
75	40	F1240152211	2.131	F1240152212	1.975
90	22.5	F1240113211	1.880	F1240113212	1.741
90	25	F1240123211	1.948	F1240123212	1.806
90	30	F1240133211	2.002	F1240133212	1.859
90	40	F1240153211	2.298	F1240153212	2.142
100	22.5	F1240114211	2.040	F1240114212	1.901
100	25	F1240124211	2.066	F1240124212	1.924
100	30	F1240134211	2.159	F1240134212	2.016
100	40	F1240154211	2.407	F1240154212	2.251

ST1 - enkelsidiga metalltopphyllplan utan konsoler - för 2 sektioner

Inkl. mellan konsol. Andre konsoler måste beställas separat. Ett topphyllplan för startsektion måste ha en vänster och en höger konsol. Toppphyllplan för fortsättningssektioner måste ha en dubbel konsol.

Modul cm	Hyllplansdjup cm	Sektioner	Art. nr.	Pris SEK
75	22.5	2	S1231112	1.507
75	25	2	S1231122	1.565
75	30	2	S1231132	1.643
75	40	2	S1231152	1.795
90	22.5	2	S1231113	1.588
90	25	2	S1231123	1.646
90	30	2	S1231133	1.696
90	40	2	S1231153	1.962
100	22.5	2	S1231114	1.748
100	25	2	S1231124	1.764
100	30	2	S1231134	1.853
100	40	2	S1231154	2.071

Konsol för metalltopphyllplan

Max. belastning 25 kg

Typ	Hyllplansdjup cm	Art. nr.	Pris SEK
Vänster	22.5	S127212311	146
Vänster	25	S127212321	151
Vänster	30	S127212331	153
Vänster	40	S127212351	168
Höger	22.5	S127212312	146
Höger	25	S127212322	151
Höger	30	S127212332	153
Höger	40	S127212352	168
Dubbel	22.5	S127212313	153
Dubbel	25	S127212323	160
Dubbel	30	S127212333	163
Dubbel	40	S127212353	180

HYLLPLAN

ST1 - ENKELSIDIGA METALLTOPPHYLLPLAN - 47 MM HYLLFREM KANT - 1 SEKTION

ST1 - enkelsidiga metalltopphyllplan med konsoler - för 1 sektion

Inkl. toppkonsol. Hyllplanen till startsektion kommer med en höger och en vänster konsol. Hyllplanen till fortsättningssektion kommer med en dubbel konsol.

Modul cm	Hyllplansdjup cm	Startsektion Art. nr.	Pris SEK	Fortsättningssektion Art. nr.	Pris SEK
75	22.5	F1240212111	1.148	F1240212112	1.009
75	25	F1240222111	1.191	F1240222112	1.049
75	30	F1240232111	1.240	F1240232112	1.097
75	40	F1240252111	1.356	F1240252112	1.200
90	22.5	F1240213111	1.195	F1240213112	1.056
90	25	F1240223111	1.238	F1240223112	1.096
90	30	F1240233111	1.270	F1240233112	1.127
90	40	F1240253111	1.452	F1240253112	1.296
100	22.5	F1240214111	1.285	F1240214112	1.146
100	25	F1240224111	1.305	F1240224112	1.163
100	30	F1240234111	1.358	F1240234112	1.215
100	40	F1240254111	1.513	F1240254112	1.357

ST1 - enkelsidiga metalltopphyllplan utan konsoler - för 1 sektion

Konsoler måste beställas separat. Ett toppphyllplan för startsektion måste ha en vänster och en höger konsol. Topphyllplan för fortsättningssektioner måste ha en dubbel konsol.

Modul cm	Hyllplansdjup cm	Sektioner	Art. nr.	Pris SEK
75	22.5	1	S12312121	856
75	25	1	S12312221	889
75	30	1	S12312321	934
75	40	1	S12312521	1.020
90	22.5	1	S12312131	903
90	25	1	S12312231	936
90	30	1	S12312331	964
90	40	1	S12312531	1.116
100	22.5	1	S12312141	993
100	25	1	S12312241	1.003
100	30	1	S12312341	1.052
100	40	1	S12312541	1.177

Konsol för metalltopphyllplan

Max. belastning 25 kg

Typ	Hyllplansdjup cm	Art. nr.	Pris SEK
Vänster	22.5	S127212311	146
Vänster	25	S127212321	151
Vänster	30	S127212331	153
Vänster	40	S127212351	168
Höger	22.5	S127212312	146
Höger	25	S127212322	151
Höger	30	S127212332	153
Höger	40	S127212352	168
Dubbel	22.5	S127212313	153
Dubbel	25	S127212323	160
Dubbel	30	S127212333	163
Dubbel	40	S127212353	180

ST1 - ENKELSIDIGA METALLTOPPHYLLPLAN - 47 MM HYLLFREM KANT - 2 SEKTIONER

ST1 - enkelsidiga metalltopphyllplan med konsoler - för 2 sektioner

Inkl. toppkonsol. Hyllplanen till startsektion kommer med en höger, mellan och en vänster konsol. Hyllplanen till fortsättningssektion kommer med en mellan og dubbel konsol.

Modul cm	Hyllplansdjup cm	Startsektion Art. nr.	Pris SEK	Fortsättningssektion Art. nr.	Pris SEK
75	22.5	F1240212211	1.799	F1240212212	1.660
75	25	F1240222211	1.867	F1240222212	1.725
75	30	F1240232211	1.949	F1240232212	1.806
75	40	F1240252211	2.131	F1240252212	1.975
90	22.5	F1240213211	1.880	F1240213212	1.741
90	25	F1240223211	1.948	F1240223212	1.806
90	30	F1240233211	2.002	F1240233212	1.859
90	40	F1240253211	2.298	F1240253212	2.142
100	22.5	F1240214211	2.040	F1240214212	1.901
100	25	F1240224211	2.066	F1240224212	1.924
100	30	F1240234211	2.159	F1240234212	2.016
100	40	F1240254211	2.407	F1240254212	2.251

ST1 - enkelsidiga metalltopphyllplan utan konsoler - för 2 sektioner

Inkl. mellan konsol. Andre konsoler måste beställas separat. Ett topphyllplan för startsektion måste ha en vänster och en höger konsol. Topphyllplan för fortsättningssektioner måste ha en dubbel konsol.

Modul cm	Hyllplansdjup cm	Sektioner	Art. nr.	Pris SEK
75	22.5	2	S12312122	1.507
75	25	2	S12312222	1.565
75	30	2	S12312322	1.643
75	40	2	S12312522	1.795
90	22.5	2	S12312132	1.588
90	25	2	S12312232	1.646
90	30	2	S12312332	1.696
90	40	2	S12312532	1.962
100	22.5	2	S12312142	1.748
100	25	2	S12312242	1.764
100	30	2	S12312342	1.853
100	40	2	S12312542	2.071

Konsol för metalltopphyllplan

Max. belastning 25 kg

Typ	Hyllplansdjup cm	Art. nr.	Pris SEK
Vänster	22.5	S127212311	146
Vänster	25	S127212321	151
Vänster	30	S127212331	153
Vänster	40	S127212351	168
Höger	22.5	S127212312	146
Höger	25	S127212322	151
Höger	30	S127212332	153
Höger	40	S127212352	168
Dubbel	22.5	S127212313	153
Dubbel	25	S127212323	160
Dubbel	30	S127212333	163
Dubbel	40	S127212353	180

HYLLPLAN

ST1 - DUBBELSIDIGA METALLTOPPHYLLPLAN - 25 MM HYLLFREM KANT - FRISTÅENDE - 1 SEKTION

ST1 - dubbelsidiga metalltopphyllplan med konsoler - för 1 fristående sektion

Inkl. 2 vänster och 2 höger konsol.

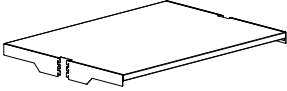

Modul cm	Hyllplans- djup cm	Sektioner	Art. nr.	Pris SEK
75	22.5	1	F124031261	2.297
75	25	1	F124032261	2.382
75	30	1	F124033261	2.477
75	40	1	F124035261	2.713
90	22.5	1	F124031361	2.388
90	25	1	F124032361	2.477
90	30	1	F124033361	2.543
90	40	1	F124035361	2.902
100	22.5	1	F124031461	2.571
100	25	1	F124032461	2.610
100	30	1	F124033461	2.718
100	40	1	F124035461	3.027

ST1 - dubbelsidiga metalltopphyllplan utan konsoler - för 1 fristående sektion

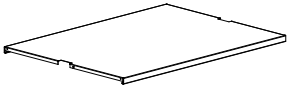

Konsoler måste beställas separat. Ett topphyllplan måste ha 2 vänster och 2 höger konsol, se nedan.



Modul cm	Hyllplans- djup cm	Sektioner	Art. nr.	Pris SEK
75	22.5	1	S123131261	1.713
75	25	1	S123132261	1.778
75	30	1	S123133261	1.865
75	40	1	S123135261	2.041
90	22.5	1	S123131361	1.804
90	25	1	S123132361	1.873
90	30	1	S123133361	1.931
90	40	1	S123135361	2.230
100	22.5	1	S123131461	1.987
100	25	1	S123132461	2.006
100	30	1	S123133461	2.106
100	40	1	S123135461	2.355

Konsol för metalltopphyllplan

Max. belastning 25 kg

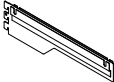



Typ	Hyllplans- djup cm	Art. nr.	Pris SEK
Vänster	22.5	S127212311	146
Vänster	25	S127212321	151
Vänster	30	S127212331	153
Vänster	40	S127212351	168
Höger	22.5	S127212312	146
Höger	25	S127212322	151
Höger	30	S127212332	153
Höger	40	S127212352	168
Dubbel	22.5	S127212313	153
Dubbel	25	S127212323	160
Dubbel	30	S127212333	163
Dubbel	40	S127212353	180

HYLLPLAN

ST1 - DUBBELSIDIGA METALLTOPPHYLLPLAN - 25 MM HYLLFREM KANT - FRISTÅENDE - 2 SEKTIONER

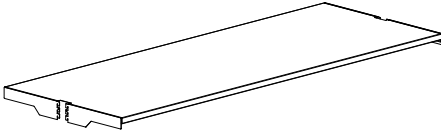

ST1 - dubbelsidiga metalltopphyllplan med konsoler - för 2 fristående sektioner

Inkl. 2 vänster, 2 mellan och 2 höger konsol.	Modul cm	Hyllplansdjup cm	Sektioner	Art. nr.	Pris SEK
	75	22.5	2	F124031262	3.599
	75	25	2	F124032262	3.733
	75	30	2	F124033262	3.897
	75	40	2	F124035262	4.264
	90	22.5	2	F124031362	3.760
	90	25	2	F124032362	3.899
	90	30	2	F124033362	4.007
	90	40	2	F124035362	4.596
	100	22.5	2	F124031462	4.080
	100	25	2	F124032462	4.133
	100	30	2	F124033462	4.317
	100	40	2	F124035462	4.815

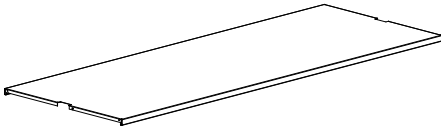
ST1 - dubbelsidiga metalltopphyllplan utan konsoler - för 2 fristående sektioner

Inkl. mellan konsoler. Andre konsoler måste beställas separat. Ett topphyllplan måste ha 2 vänster och 2 höger konsol, se nedan.	Modul cm	Hyllplansdjup cm	Sektioner	Art. nr.	Pris SEK
	75	22.5	2	S123131262	3.015
	75	25	2	S123132262	3.129
	75	30	2	S123133262	3.285
	75	40	2	S123135262	3.592
	90	22.5	2	S123131362	3.176
	90	25	2	S123132362	3.295
	90	30	2	S123133362	3.395
	90	40	2	S123135362	3.924
	100	22.5	2	S123131462	3.496
	100	25	2	S123132462	3.529
	100	30	2	S123133462	3.705
	100	40	2	S123135462	4.143

Konsol för metalltopphyllplan

Max. belastning 25 kg	Typ	Hyllplansdjup cm	Art. nr.	Pris SEK	
	Vänster	22.5	S127212311	146	
	Vänster	25	S127212321	151	
	Vänster	30	S127212331	153	
	Vänster	40	S127212351	168	
		Höger	22.5	S127212312	146
		Höger	25	S127212322	151
		Höger	30	S127212332	153
		Höger	40	S127212352	168
		Dubbel	22.5	S127212313	153
		Dubbel	25	S127212323	160
		Dubbel	30	S127212333	163
		Dubbel	40	S127212353	180

HYLLPLAN

ST1 - DUBBELSIDIGA METALLTOPPHYLLPLAN - 25 MM HYLLFREM KANT - YTTER - 1 SEKTION

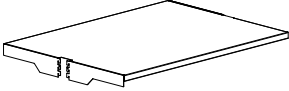

ST1 - dubbelsidiga metalltopphyllplan med konsoler - för 1 ytter sektion

Inkl. 1 vänster, 1 höger och 1 dubbel konsol.	Modul cm	Hyllplansdjup cm	Sektioner	Art. nr.	Pris SEK
	75	22.5	1	F124031241	2.158
	75	25	1	F124032241	2.240
	75	30	1	F124033241	2.334
	75	40	1	F124035241	2.557
	90	22.5	1	F124031341	2.249
	90	25	1	F124032341	2.335
	90	30	1	F124033341	2.400
	90	40	1	F124035341	2.746
	100	22.5	1	F124031441	2.432
	100	25	1	F124032441	2.468
	100	30	1	F124033441	2.575
	100	40	1	F124035441	2.871

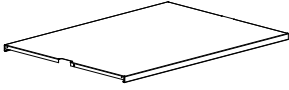
ST1 - dubbelsidiga metalltopphyllplan utan konsoler - för 1 ytter sektion

Konsoler måste beställas separat. Ett topphyllplan måste ha 1 vänster, 1 höger och 1 dubbel konsoller, se nedan.	Modul cm	Hyllplansdjup cm	Sektioner	Art. nr.	Pris SEK
	75	22.5	1	S123131241	1.713
	75	25	1	S123132241	1.778
	75	30	1	S123133241	1.865
	75	40	1	S123135241	2.041
	90	22.5	1	S123141241	1.713
	90	25	1	S123142241	1.778
	90	30	1	S123143241	1.865
	90	40	1	S123145241	2.041
	100	22.5	1	S123131341	1.804
	100	25	1	S123132341	1.873
	100	30	1	S123133341	1.931
	100	40	1	S123135341	2.230

Konsol för metalltopphyllplan

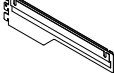
Max. belastning 25 kg	Typ	Hyllplansdjup cm	Art. nr.	Pris SEK
  	Vänster	22.5	S127212311	146
	Vänster	25	S127212321	151
	Vänster	30	S127212331	153
	Vänster	40	S127212351	168
	Höger	22.5	S127212312	146
	Höger	25	S127212322	151
	Höger	30	S127212332	153
	Höger	40	S127212352	168
	Dubbel	22.5	S127212313	153
	Dubbel	25	S127212323	160
	Dubbel	30	S127212333	163
	Dubbel	40	S127212353	180

HYLLPLAN

ST1 - DUBBELSIDIGA METALLTOPPHYLLPLAN - 25 MM HYLLFREM KANT - YTTER - 2 SEKTIONER

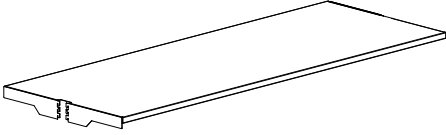

ST1 - dubbelsidiga metalltopphyllplan med konsoler - för 2 ytter sektioner

Inkl. 1 vänster, 1 höger, 1 dubbel och 2 mellan konsoller.	Modul cm	Hyllplansdjup cm	Sektioner	Art. nr.	Pris SEK
	75	22.5	2	F124031242	3.460
	75	25	2	F124032242	3.591
	75	30	2	F124033242	3.754
	75	40	2	F124035242	4.108
	90	22.5	2	F124031342	3.621
	90	25	2	F124032342	3.757
	90	30	2	F124033342	3.864
	90	40	2	F124035342	4.440
	100	22.5	2	F124031442	3.941
	100	25	2	F124032442	3.991
	100	30	2	F124033442	4.174
	100	40	2	F124035442	4.659

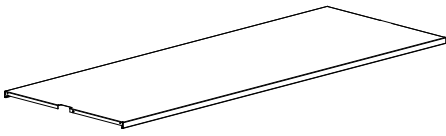
ST1 - dubbelsidiga metalltopphyllplan utan konsoler - för 2 ytter sektioner

Inkl. mellan konsoler. Andre konsoler måste beställas separat. Ett topphyllplan måste ha 1 vänster, 1 höger och 1 dubbel, se nedan.	Modul cm	Hyllplansdjup cm	Sektioner	Art. nr.	Pris SEK
	75	22.5	2	S123131242	3.015
	75	25	2	S123132242	3.129
	75	30	2	S123133242	3.285
	75	40	2	S123135242	3.592
	90	22.5	2	S123141242	3.015
	90	25	2	S123142242	3.129
	90	30	2	S123143242	3.285
	90	40	2	S123145242	3.592
	100	22.5	2	S123131342	3.176
	100	25	2	S123132342	3.295
	100	30	2	S123133342	3.395
	100	40	2	S123135342	3.924

Konsol för metalltopphyllplan

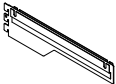
Max. belastning 25 kg	Typ	Hyllplansdjup cm	Art. nr.	Pris SEK	
	Vänster	22.5	S127212311	146	
	Vänster	25	S127212321	151	
	Vänster	30	S127212331	153	
	Vänster	40	S127212351	168	
		Höger	22.5	S127212312	146
		Höger	25	S127212322	151
		Höger	30	S127212332	153
		Höger	40	S127212352	168
		Dubbel	22.5	S127212313	153
		Dubbel	25	S127212323	160
		Dubbel	30	S127212333	163
		Dubbel	40	S127212353	180

HYLLPLAN

ST1 - DUBBELSIDIGA METALLTOPPHYLLPLAN - 25 MM HYLLFREMKAANT - MELLAN - 1 SEKTION

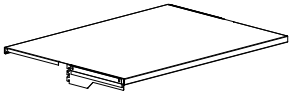

ST1 - dubbelsidiga metalltopphyllplan med konsoler - för 1 mellan sektion

Inkl. 2 dubbel konsoller.	Modul cm	Hyllplans- djup cm	Sektioner	Art. nr.	Pris SEK
	75	22.5	1	F124031231	2.019
	75	25	1	F124032231	2.098
	75	30	1	F124033231	2.191
	75	40	1	F124035231	2.401
	90	22.5	1	F124031331	2.110
	90	25	1	F124032331	2.193
	90	30	1	F124033331	2.257
	90	40	1	F124035331	2.590
	100	22.5	1	F124031431	2.293
	100	25	1	F124032431	2.326
	100	30	1	F124033431	2.432
	100	40	1	F124035431	2.715

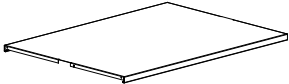
ST1 - dubbelsidiga metalltopphyllplan utan konsoler - för 1 mellan sektion

Konsoler måste beställas separat. Ett topphyllplan måste ha 2 dubbel konsoller, se nedan.	Modul cm	Hyllplans- djup cm	Sektioner	Art. nr.	Pris SEK
	75	22.5	1	S123131231	1.713
	75	25	1	S123132231	1.778
	75	30	1	S123133231	1.865
	75	40	1	S123135231	2.041
	90	22.5	1	S123131331	1.804
	90	25	1	S123132331	1.873
	90	30	1	S123133331	1.931
	90	40	1	S123135331	2.230
	100	22.5	1	S123131431	1.987
	100	25	1	S123132431	2.006
	100	30	1	S123133431	2.106
	100	40	1	S123135431	2.355

Konsol för metalltopphyllplan

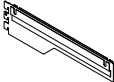
Max. belastning 25 kg	Typ	Hyllplans- djup cm	Art. nr.	Pris SEK	
	Vänster	22.5	S127212311	146	
	Vänster	25	S127212321	151	
	Vänster	30	S127212331	153	
	Vänster	40	S127212351	168	
		Höger	22.5	S127212312	146
		Höger	25	S127212322	151
		Höger	30	S127212332	153
		Höger	40	S127212352	168
		Dubbel	22.5	S127212313	153
		Dubbel	25	S127212323	160
		Dubbel	30	S127212333	163
		Dubbel	40	S127212353	180

ST1 - DUBBELSIDIGA METALLTOPPHYLLPLAN - 25 MM HYLLFREM KANT - MELLAN - 2 SEKTIONER

ST1 - dubbelsidiga metalltopphyllplan med konsoler - för 2 mellan sektioner

Inkl. 2 dubbel og 2 mellan konsoller.

MODUL CM	HYLLPLANS- DJUP CM	SEKTIONER	ART. NR.	PRIS SEK
75	22.5	2	F124031232	3.321
75	25	2	F124032232	3.449
75	30	2	F124033232	3.611
75	40	2	F124035232	3.952
90	22.5	2	F124031332	3.482
90	25	2	F124032332	3.615
90	30	2	F124033332	3.721
90	40	2	F124035332	4.284
100	22.5	2	F124031432	3.802
100	25	2	F124032432	3.849
100	30	2	F124033432	4.031
100	40	2	F124035432	4.503

ST1 - dubbelsidiga metalltopphyllplan utan konsoler - för 2 mellan sektioner

Inkl. mellan konsoler. Andre konsoler måste beställas separat. Ett toppphyllplan måste ha 2 dubbel, se nedan.

Modul cm	Hyllplans- djup cm	Sektioner	Art. nr.	Pris SEK
75	22.5	2	S123131232	3.015
75	25	2	S123132232	3.129
75	30	2	S123133232	3.285
75	40	2	S123135232	3.592
90	22.5	2	S123131332	3.176
90	25	2	S123132332	3.295
90	30	2	S123133332	3.395
90	40	2	S123135332	3.924
100	22.5	2	S123131432	3.496
100	25	2	S123132432	3.529
100	30	2	S123133432	3.705
100	40	2	S123135432	4.143

Konsol för metalltopphyllplan

Max. belastning 25 kg

Typ	Hyllplans- djup cm	Art. nr.	Pris SEK
Vänster	22.5	S127212311	146
Vänster	25	S127212321	151
Vänster	30	S127212331	153
Vänster	40	S127212351	168
Höger	22.5	S127212312	146
Höger	25	S127212322	151
Höger	30	S127212332	153
Höger	40	S127212352	168
Dubbel	22.5	S127212313	153
Dubbel	25	S127212323	160
Dubbel	30	S127212333	163
Dubbel	40	S127212353	180

HYLLPLAN

ST1 - DUBBELSIDIGA METALLTOPPHYLLPLAN - 47 MM HYLLFREM KANT - FRISTÅENDE - 1 SEKTION

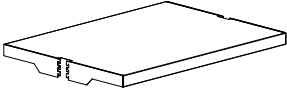

ST1 - dubbelsidiga metalltopphyllplan med konsoler - för 1 fristående sektion

Inkl. 2 vänster och 2 höger konsol.	Modul cm	Hyllplans- djup cm	Sektioner	Art. nr.	Pris SEK
	75	22.5	1	F124041261	2.297
	75	25	1	F124042261	2.382
	75	30	1	F124043261	2.477
	75	40	1	F124045261	2.713
	90	22.5	1	F124041361	2.388
	90	25	1	F124042361	2.477
	90	30	1	F124043361	2.543
	90	40	1	F124045361	2.902
	100	22.5	1	F124041461	2.571
	100	25	1	F124042461	2.610
	100	30	1	F124043461	2.718
	100	40	1	F124045461	3.027

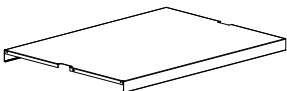
ST1 - dubbelsidiga metalltopphyllplan utan konsoler - för 1 fristående sektion

Konsoler måste beställas separat. Ett topphyllplan måste ha 2 vänster och 2 höger konsol, se nedan.	Modul cm	Hyllplans- djup cm	Sektioner	Art. nr.	Pris SEK
	75	22.5	1	S123141261	1.713
	75	25	1	S123142261	1.778
	75	30	1	S123143261	1.865
	75	40	1	S123145261	2.041
	90	22.5	1	S123141361	1.804
	90	25	1	S123142361	1.873
	90	30	1	S123143361	1.931
	90	40	1	S123145361	2.230
	100	22.5	1	S123141461	1.987
	100	25	1	S123142461	2.006
	100	30	1	S123143461	2.106
	100	40	1	S123145461	2.355

Konsol för metalltopphyllplan

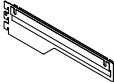
Max. belastning 25 kg	Typ	Hyllplans- djup cm	Art. nr.	Pris SEK	
	Vänster	22.5	S127212311	146	
	Vänster	25	S127212321	151	
	Vänster	30	S127212331	153	
	Vänster	40	S127212351	168	
		Höger	22.5	S127212312	146
		Höger	25	S127212322	151
		Höger	30	S127212332	153
		Höger	40	S127212352	168
		Dubbel	22.5	S127212313	153
		Dubbel	25	S127212323	160
		Dubbel	30	S127212333	163
		Dubbel	40	S127212353	180

DUBBELSIDIGA METALLTOPPHYLLPLAN - 47 MM HYLLFREM KANT - FRISTÅENDE - 2 SEKTIONER

ST1 - dubbelsidiga metalltopphyllplan med konsoler - för 2 fristående sektioner

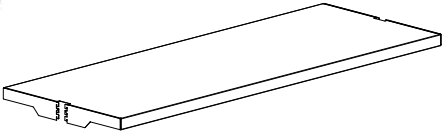
Inkl. 2 vänster, 2 mellan och 2 höger konsol.	Modul cm	Hyllplansdjup cm	Sektioner	Art. nr.	Pris SEK
	75	22.5	2	F124041262	3.599
	75	25	2	F124042262	3.733
	75	30	2	F124043262	3.897
	75	40	2	F124045262	4.264
	90	22.5	2	F124041362	3.760
	90	25	2	F124042362	3.899
	90	30	2	F124043362	4.007
	90	40	2	F124045362	4.596
	100	22.5	2	F124041462	4.080
	100	25	2	F124042462	4.133
	100	30	2	F124043462	4.317
	100	40	2	F124045462	4.815

ST1 - dubbelsidiga metalltopphyllplan utan konsoler - för 2 fristående sektioner

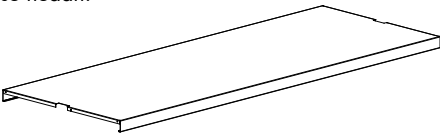
Inkl. mellan konsoler. Andre konsoler måste beställas separat. Ett topphyllplan måste ha 2 vänster och 2 höger konsol, se nedan.	Modul cm	Hyllplansdjup cm	Sektioner	Art. nr.	Pris SEK
	75	22.5	2	S123141262	3.015
	75	25	2	S123142262	3.129
	75	30	2	S123143262	3.285
	75	40	2	S123145262	3.592
	90	22.5	2	S123141362	3.176
	90	25	2	S123142362	3.295
	90	30	2	S123143362	3.395
	90	40	2	S123145362	3.924
	100	22.5	2	S123141462	3.496
	100	25	2	S123142462	3.529
	100	30	2	S123143462	3.705
	100	40	2	S123145462	4.143

Konsol för metalltopphyllplan

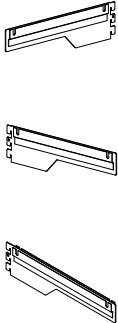
Max. belastning 25 kg	Typ	Hyllplansdjup cm	Art. nr.	Pris SEK
	Vänster	22.5	S127212311	146
	Vänster	25	S127212321	151
	Vänster	30	S127212331	153
	Vänster	40	S127212351	168
	Höger	22.5	S127212312	146
	Höger	25	S127212322	151
	Höger	30	S127212332	153
	Höger	40	S127212352	168
	Dubbel	22.5	S127212313	153
	Dubbel	25	S127212323	160
	Dubbel	30	S127212333	163
	Dubbel	40	S127212353	180

HYLLPLAN

ST1 - DUBBELSIDIGA METALLTOPPHYLLPLAN - 47 MM HYLLFREM KANT - YTTER - 1 SEKTION

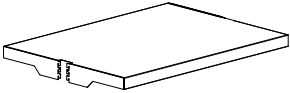

ST1 - dubbelsidiga metalltopphyllplan med konsoler - för 1 ytter sektion

Inkl. 1 vänster, 1 höger och 1 dubbel konsol.	Modul cm	Hyllplansdjup cm	Sektioner	Art. nr.	Pris SEK
	75	22.5	1	F124041241	2.158
	75	25	1	F124042241	2.240
	75	30	1	F124043241	2.334
	75	40	1	F124045241	2.557
	90	22.5	1	F124041341	2.249
	90	25	1	F124042341	2.335
	90	30	1	F124043341	2.400
	90	40	1	F124045341	2.746
	100	22.5	1	F124041441	2.432
	100	25	1	F124042441	2.468
	100	30	1	F124043441	2.575
	100	40	1	F124045441	2.871

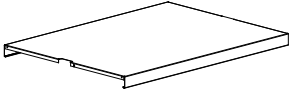
ST1 - dubbelsidiga metalltopphyllplan utan konsoler - för 1 ytter sektion

Konsoler måste beställas separat. Ett topphyllplan måste ha 1 vänster, 1 höger och 1 dubbel konsoller, se nedan.	Modul cm	Hyllplansdjup cm	Sektioner	Art. nr.	Pris SEK
	75	22.5	1	S123141241	1.713
	75	25	1	S123142241	1.778
	75	30	1	S123143241	1.865
	75	40	1	S123145241	2.041
	90	22.5	1	S123141341	1.804
	90	25	1	S123142341	1.873
	90	30	1	S123143341	1.931
	90	40	1	S123145341	2.230
	100	22.5	1	S123141441	1.987
	100	25	1	S123142441	2.006
	100	30	1	S123143441	2.106
	100	40	1	S123145441	2.355

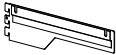
Konsol för metalltopphyllplan

Max. belastning 25 kg	Typ	Hyllplansdjup cm	Art. nr.	Pris SEK	
	Vänster	22.5	S127212311	146	
	Vänster	25	S127212321	151	
	Vänster	30	S127212331	153	
	Vänster	40	S127212351	168	
		Höger	22.5	S127212312	146
		Höger	25	S127212322	151
		Höger	30	S127212332	153
		Höger	40	S127212352	168
		Dubbel	22.5	S127212313	153
		Dubbel	25	S127212323	160
		Dubbel	30	S127212333	163
		Dubbel	40	S127212353	180

HYLLPLAN

ST1 - DUBBELSIDIGA METALLTOPPHYLLPLAN - 47 MM HYLLFREM KANT - YTTER - 2 SEKTIONER

ST1 - dubbelsidiga metalltopphyllplan med konsoler - för 2 ytter sektioner

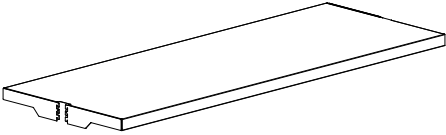
Inkl. 1 vänster, 1 höger, 1 dubbel och 2 mellan konsoller.	Modul cm	Hyllplansdjup cm	Sektioner	Art. nr.	Pris SEK
	75	22.5	2	F124041242	3.460
	75	25	2	F124042242	3.591
	75	30	2	F124043242	3.754
	75	40	2	F124045242	4.108
	90	22.5	2	F124041342	3.621
	90	25	2	F124042342	3.757
	90	30	2	F124043342	3.864
	90	40	2	F124045342	4.440
	100	22.5	2	F124041442	3.941
	100	25	2	F124042442	3.991
	100	30	2	F124043442	4.174
	100	40	2	F124045442	4.659

ST1 - dubbelsidiga metalltopphyllplan utan konsoler - för 2 ytter sektioner

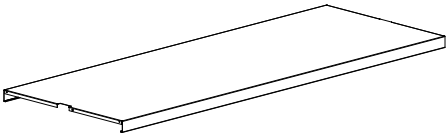
Inkl. mellan konsoler. Andre konsoler måste beställas separat. Ett topphyllplan måste ha 1 vänster, 1 höger och 1 dubbel, se nedan.	Modul cm	Hyllplansdjup cm	Sektioner	Art. nr.	Pris SEK
	75	22.5	2	S123141242	3.015
	75	25	2	S123142242	3.129
	75	30	2	S123143242	3.285
	75	40	2	S123145242	3.592
	90	22.5	2	S123141342	3.176
	90	25	2	S123142342	3.295
	90	30	2	S123143342	3.395
	90	40	2	S123145342	3.924
	100	22.5	2	S123141442	3.496
	100	25	2	S123142442	3.529
	100	30	2	S123143442	3.705
	100	40	2	S123145442	4.143

Konsol för metalltopphyllplan

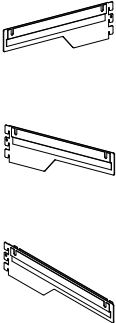
Max. belastning 25 kg	Typ	Hyllplansdjup cm	Art. nr.	Pris SEK
	Vänster	22.5	S127212311	146
	Vänster	25	S127212321	151
	Vänster	30	S127212331	153
	Vänster	40	S127212351	168
	Höger	22.5	S127212312	146
	Höger	25	S127212322	151
	Höger	30	S127212332	153
	Höger	40	S127212352	168
	Dubbel	22.5	S127212313	153
	Dubbel	25	S127212323	160
	Dubbel	30	S127212333	163
	Dubbel	40	S127212353	180

HYLLPLAN

ST1 - DUBBELSIDIGA METALLTOPPHYLLPLAN - 47 MM HYLLFREM KANT - MELLAN - 1 SEKTION

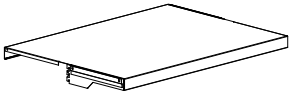

ST1 - dubbelsidiga metalltopphyllplan med konsoler - för 1 mellan sektion

Inkl. 2 dubbel konsoller.	Modul cm	Hyllplans- djup cm	Sektioner	Art. nr.	Pris SEK
	75	22.5	1	F124041231	2.019
	75	25	1	F124042231	2.098
	75	30	1	F124043231	2.191
	75	40	1	F124045231	2.401
	90	22.5	1	F124041331	2.110
	90	25	1	F124042331	2.193
	90	30	1	F124043331	2.257
	90	40	1	F124045331	2.590
	100	22.5	1	F124041431	2.293
	100	25	1	F124042431	2.326
	100	30	1	F124043431	2.432
	100	40	1	F124045431	2.715

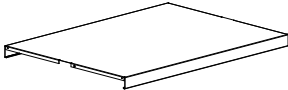
ST1 - dubbelsidiga metalltopphyllplan utan konsoler - för 1 mellan sektion

Konsoler måste beställas separat. Ett topphyllplan måste ha 2 dubbel konsoller, se nedan.	Modul cm	Hyllplans- djup cm	Sektioner	Art. nr.	Pris SEK
	75	22.5	1	S123141231	1.713
	75	25	1	S123142231	1.778
	75	30	1	S123143231	1.865
	75	40	1	S123145231	2.041
	90	22.5	1	S123141331	1.804
	90	25	1	S123142331	1.873
	90	30	1	S123143331	1.931
	90	40	1	S123145331	2.230
	100	22.5	1	S123141431	1.987
	100	25	1	S123142431	2.006
	100	30	1	S123143431	2.106
	100	40	1	S123145431	2.355

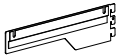
Konsol för metalltopphyllplan

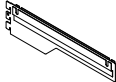
Max. belastning 25 kg	Typ	Hyllplans- djup cm	Art. nr.	Pris SEK
	Vänster	22.5	S127212311	146
	Vänster	25	S127212321	151
	Vänster	30	S127212331	153
	Vänster	40	S127212351	168
	Höger	22.5	S127212312	146
	Höger	25	S127212322	151
	Höger	30	S127212332	153
	Höger	40	S127212352	168
	Dubbel	22.5	S127212313	153
	Dubbel	25	S127212323	160
	Dubbel	30	S127212333	163
	Dubbel	40	S127212353	180

HYLLPLAN

ST1 - DUBBELSIDIGA METALLTOPPHYLLPLAN - 47 MM HYLLFREM KANT - MELLAN - 2 SEKTIONER

ST1 - dubbelsidiga metalltopphyllplan med konsoler - för 2 mellan sektioner

Inkl. 2 dubbel og 2 mellan konsoller.

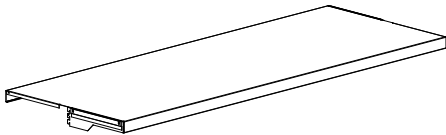

Modul cm	Hyllplans- djup cm	Sektioner	Art. nr.	Pris SEK
75	22.5	2	F124041232	3.321
75	25	2	F124042232	3.449
75	30	2	F124043232	3.611
75	40	2	F124045232	3.952
90	22.5	2	F124041332	3.482
90	25	2	F124042332	3.615
90	30	2	F124043332	3.721
90	40	2	F124045332	4.284
100	22.5	2	F124041432	3.802
100	25	2	F124042432	3.849
100	30	2	F124043432	4.031
100	40	2	F124045432	4.503

ST1 - dubbelsidiga metalltopphyllplan utan konsoler - för 2 mellan sektioner

Inkl. mellan konsoler. Andre konsoler måste beställas separat. Ett topphyllplan måste ha 2 dubbel, se nedan.

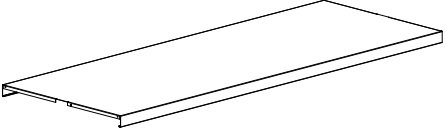

Modul cm	Hyllplans- djup cm	Sektioner	Art. nr.	Pris SEK
75	22.5	2	S123141232	3.015
75	25	2	S123142232	3.129
75	30	2	S123143232	3.285
75	40	2	S123145232	3.592
90	22.5	2	S123141332	3.176
90	25	2	S123142332	3.295
90	30	2	S123143332	3.395
90	40	2	S123145332	3.924
100	22.5	2	S123141432	3.496
100	25	2	S123142432	3.529
100	30	2	S123143432	3.705
100	40	2	S123145432	4.143

Konsol för metalltopphyllplan

Max. belastning 25 kg

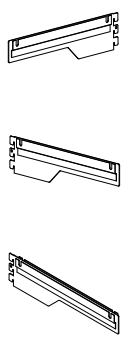

Typ	Hyllplans- djup cm	Art. nr.	Pris SEK
Vänster	22.5	S127212311	146
Vänster	25	S127212321	151
Vänster	30	S127212331	153
Vänster	40	S127212351	168
Höger	22.5	S127212312	146
Höger	25	S127212322	151
Höger	30	S127212332	153
Höger	40	S127212352	168
Dubbel	22.5	S127212313	153
Dubbel	25	S127212323	160
Dubbel	30	S127212333	163
Dubbel	40	S127212353	180



HYLLPLAN

ST2 - ENKELSIDIGA METALLTOPPHYLLPLAN - 25 MM HYLLFREM KANT - 1 SEKTION

ST2 - Metalltopphyllplan inkl. konsoler - för hängande bokstöd

- Inkl. H7,5 cm hög toppkonsol. Hyllplanen till startsektion kommer med en höger och en vänster konsol. Hyllplanen till fortsättningssektion kommer med en mellankonsol.

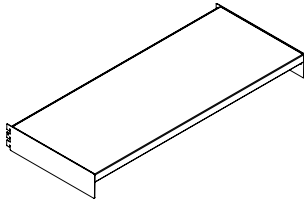

Modul cm	Hyllplans- djup cm	Startsektion Art. nr.	Pris SEK	Fortsättningssektion Art. nr.	Pris SEK
75	22.5	F124061211	631	F124061212	492
75	25	F124062211	641	F124062212	499
75	30	F124063211	690	F124063212	547
75	40	F124065211	1.058	F124065212	902
90	22.5	F124061311	631	F124061312	492
90	25	F124062311	641	F124062312	499
90	30	F124063311	690	F124063312	547
90	40	F124065311	1.058	F124065312	902
100	22.5	F124061411	716	F124061412	577
100	25	F124062411	726	F124062412	584
100	30	F124063411	733	F124063412	590
1000	40	F124065411	1.145	F124065412	989

ST2 - Metalltopphyllplan exkl. konsoler - för hängande bokstöd

- Konsoler måste beställas separat.
- Ett topphyllplan för startsektioner måste ha vänster och höger-konsoler.
- Topphyllplan för fortsättningssektioner måste ha dubbla konsoler. Se nedan.

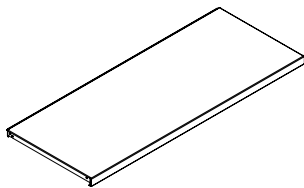

Modul cm	Hyllplans- djup cm	Art. nr.	Pris SEK
75	22.5	S1231612	339
75	25	S1231622	339
75	30	S1231632	384
75	40	S1231652	722
90	22.5	S1231613	339
90	25	S1231623	339
90	30	S1231633	384
90	40	S1231653	722
100	22.5	S1231614	424
100	25	S1231624	424
100	30	S1231634	427
100	40	S1231654	809

Konsoler för metalltopphyllplan

- H7,5 cm. Max. belastning 25 kg.

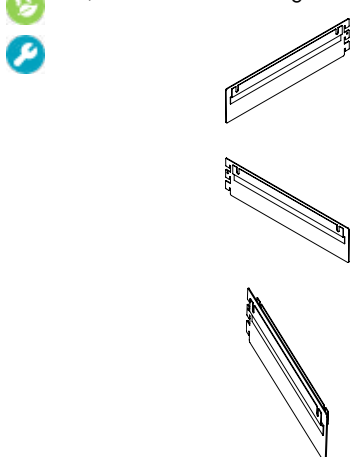

Typ	Hyllplans- djup cm	Art. nr.	Pris SEK
Vänster	22.5	S127222311	146
Vänster	25	S127222321	151
Vänster	30	S127222331	153
Vänster	40	S127222351	168
Höger	22.5	S127222312	146
Höger	25	S127222322	151
Höger	30	S127222332	153
Höger	40	S127222352	168
Dubbel	22.5	S127222313	153
Dubbel	25	S127222323	160
Dubbel	30	S127222333	163
Dubbel	40	S127222353	180



HYLLPLAN

SO1 - LONDON METALLTOPP - FRISTÅENDE



SO1 - London metalltopp – fristående

30 mm hyllfremkant.
Inkl. konsoller.

Modul cm	Hyllplans- djup cm	Sektion	Art. nr.	Pris SEK	Art. nr.	Pris SEK
75	22.5	1	S123001261	1.151	S123011261	2.021
75	25	1	S123002261	1.211	S123012261	2.128
75	30	1	S123003261	1.345	S123013261	2.406
75	40	1	S123005261	1.799	S123015261	3.268
90	22.5	1	S123001361	1.358	S123011361	2.406
90	25	1	S123002361	1.429	S123012361	2.533
90	30	1	S123003361	1.614	S123013361	2.801
90	40	1	S123005361	2.076	S123015361	3.787
100	22.5	1	S123001461	1.734	S123011461	3.075
100	25	1	S123002461	1.825	S123012461	3.235
100	30	1	S123003461	2.061	S123013461	3.579
100	40	1	S123005461	2.653	S123015461	4.840
75	22.5	2	S123001262	2.260	S123011262	3.923
75	25	2	S123002262	2.378	S123012262	4.129
75	30	2	S123003262	2.618	S123013262	4.639
75	40	2	S123005262	3.393	S123015262	6.252
90	22.5	2	S123001362	2.638	S123011362	4.647
90	25	2	S123002362	2.771	S123012362	4.893
90	30	2	S123003362	3.099	S123013362	5.539
90	40	2	S123005362	4.060	S123015362	7.462
100	22.5	2	S123001462	3.370	S123011462	5.938
100	25	2	S123002462	3.542	S123012462	6.250
100	30	2	S123003462	3.959	S123013462	7.078
100	40	2	S123005462	5.188	S123015462	9.534

HYLLPLAN

SO1 - LONDON METALLTOPP - YTTER



SO1 - London metalltopp – fristående

30 mm hyllfremkant.
Inkl. konsoller.

Modul cm	Hyllplans- djup cm	Sektion	Art. nr.	Pris SEK	Art. nr.	Pris SEK
75	22.5	1	S123001241	1.204	S123011241	2.021
75	25	1	S123002241	1.267	S123012241	2.128
75	30	1	S123003241	1.414	S123013241	2.455
75	40	1	S123005241	1.799	S123015241	3.233
90	22.5	1	S123001341	1.414	S123011341	2.406
90	25	1	S123002341	1.486	S123012341	2.533
90	30	1	S123003341	1.614	S123013341	2.801
90	40	1	S123005341	2.076	S123015341	3.745
100	22.5	1	S123001441	1.805	S123011441	3.075
100	25	1	S123002441	1.898	S123012441	3.235
100	30	1	S123003441	2.061	S123013441	3.579
100	40	1	S123005441	2.653	S123015441	4.785
75	22.5	2	S123001242	2.250	S123011242	3.923
75	25	2	S123002242	2.369	S123012242	4.129
75	30	2	S123003242	2.605	S123013242	4.728
75	40	2	S123005242	3.430	S123015242	6.255
90	22.5	2	S123001342	2.635	S123011342	4.560
90	25	2	S123002342	2.769	S123012342	4.805
90	30	2	S123003342	3.134	S123013342	5.539
90	40	2	S123005342	4.060	S123015342	7.284
100	22.5	2	S123001442	3.368	S123011442	5.827
100	25	2	S123002442	3.539	S123012442	6.140
100	30	2	S123003442	4.005	S123013442	7.078
100	40	2	S123005442	5.188	S123015442	9.309

HYLLPLAN

SO1 - LONDON METALLTOPP - MELLAN



SO1 - London metalltopp – mellan

30 mm hyllfremkant.
Inkl. konsoller.

Modul cm	Hyllplans- djup cm	Sektion	Art. nr.	Pris SEK	Art. nr.	Pris SEK
75	22.5	1	S123001231	1.153	S123011231	2.024
75	25	1	S123002231	1.212	S123012231	2.131
75	30	1	S123003231	1.345	S123013231	2.409
75	40	1	S123005231	1.723	S123015231	3.193
90	22.5	1	S123001331	1.358	S123011331	2.406
90	25	1	S123002331	1.429	S123012331	2.533
90	30	1	S123003331	1.573	S123013331	2.833
90	40	1	S123005331	2.001	S123015331	3.707
100	22.5	1	S123001431	1.734	S123011431	3.075
100	25	1	S123002431	1.825	S123012431	3.235
100	30	1	S123003431	2.008	S123013431	3.618
100	40	1	S123005431	2.554	S123015431	4.738
75	22.5	2	S123001232	2.210	S123011232	3.925
75	25	2	S123002232	2.327	S123012232	4.133
75	30	2	S123003232	2.615	S123013232	4.642
75	40	2	S123005232	3.348	S123015232	6.219
90	22.5	2	S123001332	2.623	S123011332	4.560
90	25	2	S123002332	2.761	S123012332	4.805
90	30	2	S123003332	3.054	S123013332	5.430
90	40	2	S123005332	3.978	S123015332	7.247
100	22.5	2	S123001432	3.350	S123011432	5.827
100	25	2	S123002432	3.528	S123012432	6.140
100	30	2	S123003432	3.902	S123013432	6.937
100	40	2	S123005432	5.082	S123015432	9.259





WO1 - FSC London trätopp - fristående

30 mm hyllfremkant.
Inkl. konsoller.

Modul cm	Hyllplans- djup cm	Sektion	Art. nr. Enkelsidiga	Pris	Art. nr. Dubbelsidiga	Pris SEK
75	22.5	1	S1240012161	1.153	S1240012261	2.028
75	25	1	S1240022161	1.212	S1240022261	2.142
75	30	1	S1240032161	1.352	S1240032261	2.416
75	40	1	S1240052161	1.805	S1240052261	3.281
90	22.5	1	S1240013161	1.367	S1240013261	2.416
90	25	1	S1240023161	1.441	S1240023261	2.542
90	30	1	S1240033161	1.624	S1240033261	2.812
90	40	1	S1240053161	2.091	S1240053261	3.799
100	22.5	1	S1240014161	1.456	S1240014261	2.598
100	25	1	S1240024161	1.532	S1240024261	2.736
100	30	1	S1240034161	1.748	S1240034261	3.221
100	40	1	S1240054161	2.244	S1240054261	4.157
75	22.5	2	S1240012162	2.265	S1240012262	3.940
75	25	2	S1240022162	2.383	S1240022262	4.147
75	30	2	S1240032162	2.624	S1240032262	4.657
75	40	2	S1240052162	3.407	S1240052262	6.283
90	22.5	2	S1240013162	2.647	S1240013262	4.667
90	25	2	S1240023162	2.787	S1240023262	4.915
90	30	2	S1240033162	3.112	S1240033262	5.561
90	40	2	S1240053162	4.077	S1240053262	7.494
100	22.5	2	S1240014162	2.822	S1240014262	5.033
100	25	2	S1240024162	2.974	S1240024262	5.296
100	30	2	S1240034162	3.369	S1240034262	6.174
100	40	2	S1240054162	4.397	S1240054262	8.072
75	22.5	3	S1240012163	3.248	S1240012263	5.809
75	25	3	S1240022163	3.415	S1240022263	6.115
75	30	3	S1240032163	3.835	S1240032263	6.984
75	40	3	S1240052163	5.042	S1240052263	9.319
90	22.5	3	S1240013163	3.891	S1240013263	6.924
90	25	3	S1240023163	4.094	S1240023263	7.288
90	30	3	S1240033163	4.605	S1240033263	8.257
90	40	3	S1240053163	6.046	S1240053263	11.117

HYLLPLAN

WO1 - LONDON MÅLAD TRÄTOPPAR - YTTER



WO1 - FSC London trätopp - ytter

30 mm hyllfremkant.
Inkl. konsoller.

Modul cm	Hyllplans- djup cm	Sektion	Art. nr. Enkelsidiga	Pris SEK	Art. nr. Dubbelsidiga	Pris SEK
75	22.5	1	S1240012141	1.212	S1240012241	2.036
75	25	1	S1240022141	1.277	S1240022241	2.143
75	30	1	S1240032141	1.416	S1240032241	2.463
75	40	1	S1240052141	1.807	S1240052241	3.248
90	22.5	1	S1240013141	1.417	S1240013241	2.416
90	25	1	S1240023141	1.492	S1240023241	2.542
90	30	1	S1240033141	1.624	S1240033241	2.813
90	40	1	S1240053141	2.091	S1240053241	3.765
100	22.5	1	S1240014141	1.491	S1240014241	2.598
100	25	1	S1240024141	1.571	S1240024241	2.736
100	30	1	S1240034141	1.785	S1240034241	3.090
100	40	1	S1240054141	2.285	S1240054241	4.123
75	22.5	2	S1240012142	2.260	S1240012242	3.940
75	25	2	S1240022142	2.379	S1240022242	4.147
75	30	2	S1240032142	2.613	S1240032242	4.754
75	40	2	S1240052142	3.446	S1240052242	6.285
90	22.5	2	S1240013142	2.647	S1240013242	4.585
90	25	2	S1240023142	2.787	S1240023242	4.823
90	30	2	S1240033142	3.150	S1240033242	5.561
90	40	2	S1240053142	4.077	S1240053242	7.314
100	22.5	2	S1240014142	2.865	S1240014242	5.033
100	25	2	S1240024142	3.016	S1240024242	5.296
100	30	2	S1240034142	3.447	S1240034242	6.011
100	40	2	S1240054142	4.398	S1240054242	8.032
75	22.5	3	S1240012143	3.354	S1240012243	5.809
75	25	3	S1240022143	3.529	S1240022243	6.115
75	30	3	S1240032143	3.876	S1240032243	6.912
75	40	3	S1240052143	5.079	S1240052243	9.277
90	22.5	3	S1240013143	3.929	S1240013243	6.924
90	25	3	S1240023143	4.135	S1240023243	7.288
90	30	3	S1240033143	4.636	S1240033243	8.257
90	40	3	S1240053143	6.032	S1240053243	10.867

HYLLPLAN

WO1 - LONDON MÅLAD TRÄTOPPAR - MELLAN



WO1 - FSC London trätopp - mellan



30 mm hyllfremkant.
Inkl. konsoller.

Modul cm	Hyllplans- djup cm	Sektion	Art. nr. Enkelsidiga	Pris SEK	Art. nr. Dubbelsidiga	Pris SEK
75	22.5	1	S1240012131	1.156	S1240012231	2.038
75	25	1	S1240022131	1.214	S1240022231	2.146
75	30	1	S1240032131	1.355	S1240032231	2.418
75	40	1	S1240052131	1.728	S1240052231	3.206
90	22.5	1	S1240013131	1.362	S1240013231	2.416
90	25	1	S1240023131	1.432	S1240023231	2.542
90	30	1	S1240033131	1.580	S1240033231	2.843
90	40	1	S1240053131	2.006	S1240053231	3.726
100	22.5	1	S1240014131	1.485	S1240014231	2.602
100	25	1	S1240024131	1.562	S1240024231	2.738
100	30	1	S1240034131	1.711	S1240034231	3.094
100	40	1	S1240054131	2.204	S1240054231	4.082
75	22.5	2	S1240012132	2.216	S1240012232	3.944
75	25	2	S1240022132	2.330	S1240022232	4.149
75	30	2	S1240032132	2.624	S1240032232	4.665
75	40	2	S1240052132	3.364	S1240052232	6.240
90	22.5	2	S1240013132	2.633	S1240013232	4.586
90	25	2	S1240023132	2.769	S1240023232	4.824
90	30	2	S1240033132	3.070	S1240033232	5.457
90	40	2	S1240053132	3.994	S1240053232	7.275
100	22.5	2	S1240014132	2.822	S1240014232	5.033
100	25	2	S1240024132	2.974	S1240024232	5.300
100	30	2	S1240034132	3.324	S1240034232	6.012
100	40	2	S1240054132	4.317	S1240054232	8.072
75	22.5	3	S1240012133	3.249	S1240012233	5.811
75	25	3	S1240022133	3.418	S1240022233	6.116
75	30	3	S1240032133	3.909	S1240032233	6.914
75	40	3	S1240052133	4.998	S1240052233	9.281
90	22.5	3	S1240013133	3.891	S1240013233	6.924
90	25	3	S1240023133	4.094	S1240023233	7.288
90	30	3	S1240033133	4.636	S1240033233	8.099
90	40	3	S1240053133	5.985	S1240053233	10.832



WO2 - LONDON MÅLAD TRÄTOPPAR - FÖR VÄGGHÄNGD HYLLSYSTEM - FRISTÅENDE

WO2 - FSC London trätopp för vägghängd hyllsystem- mellan - fristående

 30 mm hyllfremkant.  Inkl. konsoller.	Modul cm	Hyllplans- djup cm	Sektion	Art. nr.	Pris SEK
	75	22.5	1	S1240312161	-
	75	25	1	S1240322161	-
	75	30	1	S1240332161	-
	90	22.5	1	S1240313161	-
	90	25	1	S1240323161	-
	90	30	1	S1240333161	-
	100	22.5	1	S1240314161	-
	100	25	1	S1240324161	-
	100	30	1	S1240334161	-
	75	22.5	2	S1240312162	-
	75	25	2	S1240322162	-
	75	30	2	S1240332162	-
	90	22.5	2	S1240313162	-
	90	25	2	S1240323162	-
	90	30	2	S1240333162	-
	100	22.5	2	S1240314162	-
	100	25	2	S1240324162	-
	100	30	2	S1240334162	-
	75	22.5	3	S1240312163	-
	75	25	3	S1240322163	-
	75	30	3	S1240332163	-
	90	22.5	3	S1240313163	-
	90	25	3	S1240323163	-
	90	30	3	S1240333163	-

HYLLPLAN

WO2 - LONDON MÅLAD TRÄTOPPAR - FÖR VÄGGHÄNGD HYLLSYSTEM - YTTER



WO2 - FSC London trätopp för vägghängd hyllsystem - ytter



30 mm hyllfremkant.
Inkl. konsoller.



Modul cm	Hyllplans- djup cm	Sektion	Art. nr.	Pris SEK
75	22.5	1	S1240312141	-
75	25	1	S1240322141	-
75	30	1	S1240332141	-
90	22.5	1	S1240313141	-
90	25	1	S1240323141	-
90	30	1	S1240333141	-
100	22.5	1	S1240314141	-
100	25	1	S1240324141	-
100	30	1	S1240334141	-
75	22.5	2	S1240312142	-
75	25	2	S1240322142	-
75	30	2	S1240332142	-
90	22.5	2	S1240313142	-
90	25	2	S1240323142	-
90	30	2	S1240333142	-
100	22.5	2	S1240314142	-
100	25	2	S1240324142	-
100	30	2	S1240334142	-
75	22.5	3	S1240312143	-
75	25	3	S1240322143	-
75	30	3	S1240332143	-
90	22.5	3	S1240313143	-
90	25	3	S1240323143	-
90	30	3	S1240333143	-

WO2 - LONDON MÅLAD TRÄTOPPAR - FÖR VÄGGHÄNGD HYLLSYSTEM - MELLAN



WO2 - FSC London trätopp för vägghängd hyllsystem - mellan



30 mm hyllfremkant.
Inkl. konsoller.



Modul cm	Hyllplans- djup cm	Sektion	Art. nr.	Pris SEK
75	22.5	1	S1240312131	-
75	25	1	S1240322131	-
75	30	1	S1240332131	-
90	22.5	1	S1240313131	-
90	25	1	S1240323131	-
90	30	1	S1240333131	-
100	22.5	1	S1240314131	-
100	25	1	S1240324131	-
100	30	1	S1240334131	-
75	22.5	2	S1240312132	-
75	25	2	S1240322132	-
75	30	2	S1240332132	-
90	22.5	2	S1240313132	-
90	25	2	S1240323132	-
90	30	2	S1240333132	-
100	22.5	2	S1240314132	-
100	25	2	S1240324132	-
100	30	2	S1240334132	-
75	22.5	3	S1240312133	-
75	25	3	S1240322133	-
75	30	3	S1240332133	-
90	22.5	3	S1240313133	-
90	25	3	S1240323133	-
90	30	3	S1240333133	-



SI1 - METALLMELLANHYLLPLAN MED BAKKANTSLIST I METALL - FÖR BAKKANTSBOKSTÖD

Detaljer:

- Modul 750/900/1000 mm
- Djup 225/250/300/400 mm
- Bakkantslist i metall H47 mm
- Backedge book support
- Metallkonsol
- Max. 80 kg.
- Plana och 45°/60° sneda

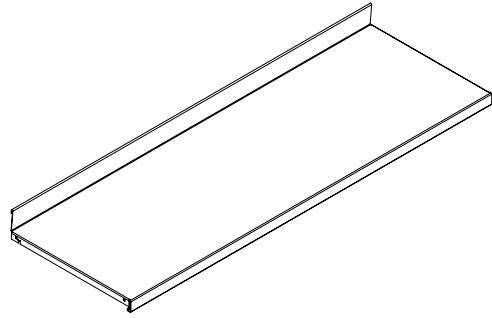

SI2 - METALLMELLANHYLLPLAN MED BAKKANTSLIST I AKRYL - FÖR HÄNGANDE BOKSTÖD

Detaljer:

- Modul 750/900/1000 mm
- Djup 225/250/300/400 mm
- Akryl bakkantslist H17 mm
- Hängande bokstöd
- Metallkonsol
- Max. 80 kg.
- Plana och 45°/60° sneda

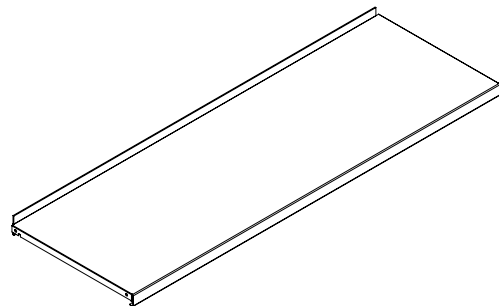

HYLLPLAN

SI1 - METALLMELLANHYLLPLAN MED BAKKANTSLIST I METALL

SI1 - metallhyllplan med konsoler och bakkantslist i metall - för bakkantsbokstöd



Bakkantslist i metall 47 mm. Hyllplanen till startsektion kommer med en höger och en vänster konsol (H15 cm). Hyllplanen till fortsättningssektion kommer med en mellankonsol.

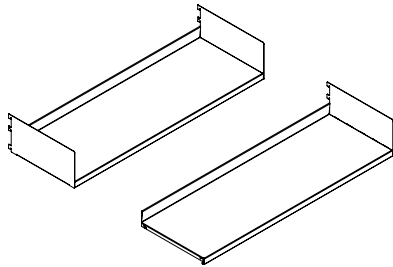

Modul cm	Hyllplansdjup cm	Art. nr. Startsektion	Pris SEK	Art. nr. Fortsättningssektion	Pris SEK
75	22.5	F124201211	747	F124201212	617
75	25	F124202211	817	F124202212	671
75	30	F124203211	864	F124203212	711
75	40	F124205211	1.041	F124205212	856
90	22.5	F124201311	801	F124201312	671
90	25	F124202311	849	F124202312	703
90	30	F124203311	911	F124203312	758
90	40	F124205311	1.158	F124205312	973
100	22.5	F124201411	853	F124201412	723
100	25	F124202411	919	F124202412	773
100	30	F124203411	973	F124203412	820
100	40	F124205411	1.186	F124205412	1.001

SI1 - metallhyllplan med bakkantslist i metall - för bakkantsbokstöd



Bakkantslist i metall 47 mm. Konsoler måste beställas separat, se sida 72.

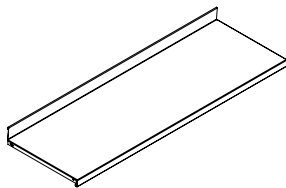

Modul cm	Hyllplansdjup cm	Art. nr.	Pris SEK
75	22.5	S12335121	487
75	25	S12335221	525
75	30	S12335321	558
75	40	S12335521	671
90	22.5	S12335131	541
90	25	S12335231	557
90	30	S12335331	605
90	40	S12335531	788
100	22.5	S12335141	593
100	25	S12335241	627
100	30	S12335341	667
100	40	S12335541	816

Metallkonsoler för metallhyllplan SI1 & SI2

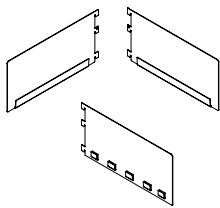

Hyllplansdjup cm	Art. nr. H15 cm	Pris SEK	Art. nr. H20 cm	Pris SEK
22,5	S1272311	130	S1272411	182
25	S1272321	146	S1272421	207
30	S1272331	153	S1272431	213
40	S1272351	185	S1272451	260
22,5	S1272312	130	S1272412	182
25	S1272322	146	S1272422	207
30	S1272332	153	S1272432	213
40	S1272352	185	S1272452	260
22,5	S1272313	130		
25	S1272323	146		
30	S1272333	153		
40	S1272353	185		

Bakkantsbokstöd för raka SI1 metallhyllplan med bakkantslist i metall

Tillverkat av Ø6 mm förkromat stål, inkl. glidskor i nylon.

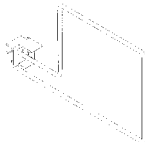

Höjd cm	Hyllplansdjup cm	Modell	Art. nr.	Pris SEK
16,3	22.5/25/30	Stödjer böcker till vänster om bokstödet	S01775	Se sida 121
24,3	25/30	Stödjer böcker till vänster om bokstödet	S01775	Se sida 121
16,3	22.5/25/30	Stödjer böcker till höger om bokstödet	S01776	Se sida 121

HYLLPLAN

SI1 - METALLMELLANHYLLPLAN MED BAKKANTSLIST I METALL

SI1 - metallhyllplan med 45°/60°konsoler och bakkantslist i metall



Bakkantslist i metall 47 mm. Med en höger och en vänster konsol.

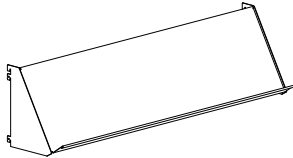

Modul cm	Hyllplans- djup cm	Art. nr. 45°	Pris SEK	Art. nr. 60°	Pris SEK
75	22.5	F1242112	1.235	F1242212	1.235
75	25	F1242122	1.273	F1242222	1.273
75	30	F1242132	1.306	F1242232	1.306
90	22.5	F1242113	1.289	F1242213	1.289
90	25	F1242123	1.305	F1242223	1.305
90	30	F1242133	1.353	F1242233	1.353
100	22.5	F1242114	1.341	F1242214	1.341
100	25	F1242124	1.375	F1242224	1.375
100	30	F1242134	1.415	F1242234	1.415

SI1 - metallhyllplan med bakkantslist i metall - för bakkantsbokstöd



Bakkantslist i metall 47 mm. Konsoler måste beställas separat, se sida 72.

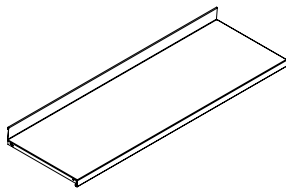

Modul cm	Hyllplans- djup cm	Art. nr.	Pris SEK
75	22.5	S12335121	487
75	25	S12335221	525
75	30	S12335321	558
90	22.5	S12335131	541
90	25	S12335231	557
90	30	S12335331	605
100	22.5	S12335141	593
100	25	S12335241	627
100	30	S12335341	667

45°/60° metallkonsoler för metallhyllplan SI1 & SI2

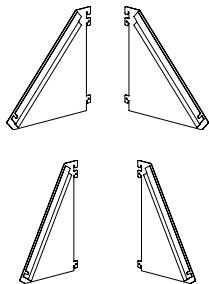

Djup cm	Degrees	Vänster Art. nr.	Pris SEK	Höger Art. nr.	Pris SEK
22.5	45°	S1272511	374	S1272512	374
25	45°	S1272521	374	S1272522	374
30	45°	S1272531	374	S1272532	374
22.5	60°	S1272611	374	S1272612	374
25	60°	S1272621	374	S1272622	374
30	60°	S1272631	374	S1272632	374

HYLLPLAN

SI2 METALLMELLANHYLLPLAN MED BAKKANTSLIST I AKRYL

SI2 - metallmellanhyllplan med konsoler och bakkantslist i akryl - för hängande bokstöd

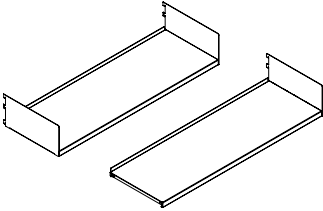
Bakkantslist i akryl H17 mm. Hyllplanen till startsektion kommer med en höger och en vänster konsol (H15 cm). Hyllplanen till fortsättningssektion kommer med en mellankonsol. Obs: Punktsvetsning synlig ovanpå ytan.	Modul cm	Hyllplansdjup cm	Art. nr. Startsektion	Pris SEK	Art. nr. Fortsättningssektion	Pris SEK
	75	22.5	F124241211	644	F124241212	514
	75	25	F124242211	676	F124242212	530
	75	30	F124243211	737	F124243212	584
	75	40	F124245211	1.092	F124245212	907
	90	22.5	F124241311	644	F124241312	514
	90	25	F124242311	676	F124242312	530
	90	30	F124243311	737	F124243312	584
	90	40	F124245311	1.092	F124245312	907
	100	22.5	F124241411	687	F124241412	557
	100	25	F124242411	719	F124242412	573
	100	30	F124243411	792	F124243412	639
	100	40	F124245411	1.179	F124245412	994

SI2 - metallmellanhyllplan med bakkantslist i akryl - för hängande bokstöd

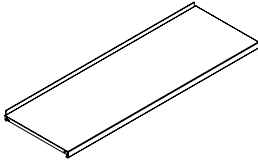
Bakkantslist i akryl 17 mm. Konsoler måste beställas separat, se sidan 72. Obs: Punktsvetsning synlig ovanpå ytan.	Modul cm	Hyllplansdjup cm	Art. nr.	Pris SEK
	75	22.5	S12336121	384
	75	25	S12336221	384
	75	30	S12336321	431
	75	40	S12336521	722
	90	22.5	S12336131	384
	90	25	S12336231	384
	90	30	S12336331	431
	90	40	S12336531	722
	100	22.5	S12336141	427
	100	25	S12336241	427
	100	30	S12336341	486
	100	40	S12336541	809

Metallkonsoler för metallhyllplan SI1 & SI2

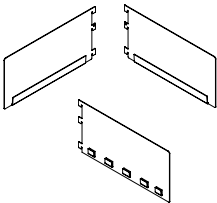
	Hyllplansdjup cm	Art. nr. H15 cm	Pris SEK	Art. nr. H20 cm	Pris SEK
	22,5	S1272311	130	S1272411	182
	25	S1272321	146	S1272421	207
	30	S1272331	153	S1272431	213
	40	S1272351	185	S1272451	260
	22,5	S1272312	130	S1272412	182
	25	S1272322	146	S1272422	207
	30	S1272332	153	S1272432	213
	40	S1272352	185	S1272452	260
	22,5	S1272313	130		
	25	S1272323	146		
	30	S1272333	153		
	40	S1272353	185		

Hängande bokstöd för SI2 hyllplan med bakkantslist i akryl

Finns i krom och standard metallfärger.	Höjd cm	Art. nr.	Pris SEK
	20	S017775K	90
	25	S017776Y	96

HYLLPLAN

SI2 METALLMELLANHYLLPLAN MED BAKKANTSLIST I AKRYL

SI2 - metallhyllplan med 45°/60°konsoler och bakkantslist i akryl

- Bakkantslist i akryl H17 mm. Med en höger och en vänster konsol. Obs: Punktsvetsning synlig ovanpå ytan.

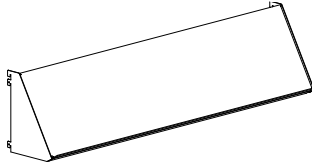

Modul cm	Hyllplans- djup cm	Art. nr. 45°	Pris SEK	Art. nr. 60°	Pris SEK
75	22.5	F1242512	1.132	F1242612	1.132
75	25	F1242522	1.132	F1242622	1.132
75	30	F1242532	1.179	F1242632	1.179
90	22.5	F1242513	1.132	F1242613	1.132
90	25	F1242523	1.132	F1242623	1.132
90	30	F1242533	1.179	F1242633	1.179
100	22.5	F1242514	1.175	F1242614	1.175
100	25	F1242524	1.175	F1242624	1.175
100	30	F1242534	1.234	F1242634	1.234

SI2 - metallhyllplan med bakkantslist i akryl - för hängande bokstöd

- Bakkantslist i akryl 17 mm. Konsoler måste beställas separat, se sidan 72. Obs: Punktsvetsning synlig ovanpå ytan.

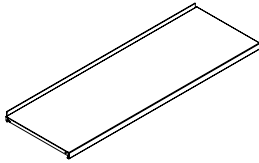

Modul cm	Hyllplans- djup cm	Art. nr.	Pris SEK
75	22.5	S12336121	384
75	25	S12336221	384
75	30	S12336321	431
90	22.5	S12336131	384
90	25	S12336231	384
90	30	S12336331	431
100	22.5	S12336141	427
100	25	S12336241	427
100	30	S12336341	486

45°/60° metallkonsoler för metallhyllplan SI1 & SI2

-

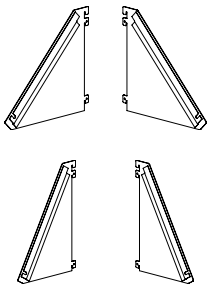

Djup cm	Degrees	Vänster Art. nr.	Pris SEK	Höger Art. nr.	Pris SEK
22.5	45°	S1272511	374	S1272512	374
25	45°	S1272521	374	S1272522	374
30	45°	S1272531	374	S1272532	374
22.5	60°	S1272611	374	S1272612	374
25	60°	S1272621	374	S1272622	374
30	60°	S1272631	374	S1272632	374



HYLLPLAN

SB1 & SB2 - METALLBOTTENHYLLPLAN

SB1 - METALLBOTTENHYLLPLAN MED BAKKANTSLIST I METALL - FÖR BAKKANTSBOKSTÖD

Detaljer:

- Modul 750/900/1000 mm
- Djup 225/250/300/400 mm
- Bakkantslist i metall H47 mm
- Bakkantsbokstöd
- Metallkonsol
- Max. 80 kg.
- Plana och 7,5° lutande

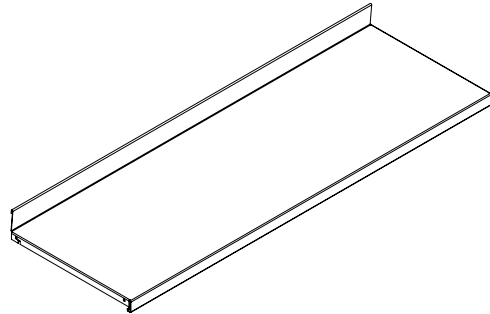

SB1 - METALLBOTTENHYLLPLANN MED METALLBAKKANTSLIST OCH INTEGRERADE SOCKLAR

Detaljer:

- Modul 750/900/1000 mm
- Djup 225/250/300/400 mm
- Bakkantslist i metall H47 mm
- Metallkonsol
- Max. 80 kg.

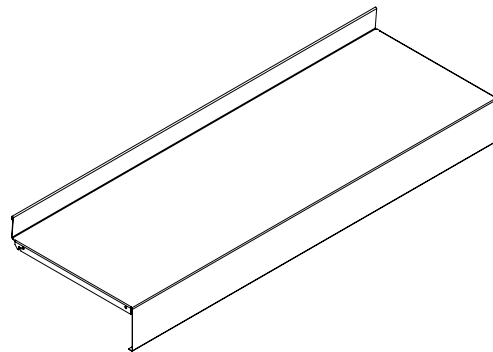

SB2 - METALLBOTTENHYLLPLAN MED BAKKANTSLIST I AKRYL

Detaljer:

- Modul 750/900/1000 mm
- Djup 225/250/300/400 mm
- Akryl bakkantslist H17 mm
- Hängande bokstöd
- Metallkonsol
- Max. 80 kg.
- Plana och 7,5° lutande

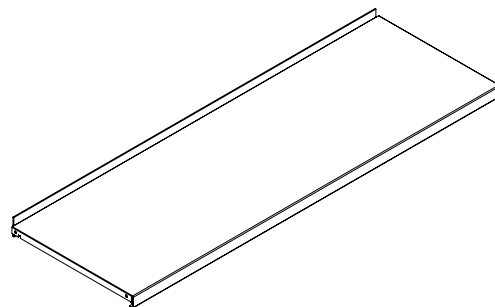

HYLLPLAN

SB1 - METALLBOTTENHYLLPLANN MED BAKKANTSLIST I METALL

SB1 - metallbottenhyllplan med konsoler och bakkantslist i metall - för bakkantsbokstöd

 Bakkantslist i metall 47 mm. Hyllplanen till startsektion kommer med en höger och en vänster konsol (H15 cm). Hyllplanen till fortsättningssektion kommer med en mellankonsol.

Modul cm	Hyllplansdjup cm	Art. nr. Startsektion	Pris SEK	Art. nr. Fortsättningssektion	Pris SEK
75	22.5	F124501211	747	F124501212	617
75	25	F124502211	817	F124502212	671
75	30	F124503211	864	F124503212	711
75	40	F124505211	1.041	F124505212	856
90	22.5	F124501311	801	F124501312	671
90	25	F124502311	849	F124502312	703
90	30	F124503311	911	F124503312	758
90	40	F124505311	1.158	F124505312	973
100	22.5	F124501411	853	F124501412	723
100	25	F124502411	919	F124502412	773
100	30	F124503411	973	F124503412	820
100	40	F124505411	1.186	F124505412	1.001

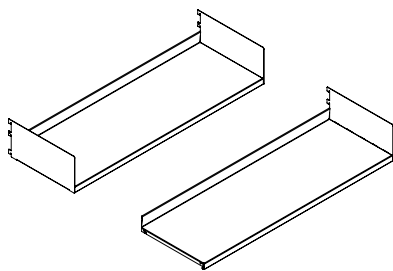

SB1 - metallbottenhyllplan med bakkantslist i metall - för bakkantsbokstöd

 Bakkantslist i metall 47 mm. Konsoler måste beställas separat, se sida 72.

Modul cm	Hyllplansdjup cm	Art. nr.	Pris SEK
75	22.5	S12365121	487
75	25	S12365221	525
75	30	S12365321	558
75	40	S12365521	671
90	22.5	S12365131	541
90	25	S12365231	557
90	30	S12365331	605
90	40	S12365531	788
100	22.5	S12365141	593
100	25	S12365241	627
100	30	S12365341	667
100	40	S12365541	816

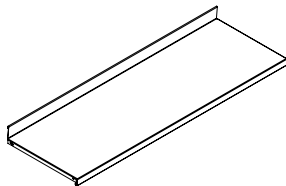

Metallkonsoler för metallhyllplan SB1 & SB2

Hyllplansdjup cm	Art. nr. H15 cm	Pris SEK	Art. nr. H20 cm	Pris SEK
22,5	S1272311	130	S1272411	182
25	S1272321	146	S1272421	207
30	S1272331	153	S1272431	213
40	S1272351	185	S1272451	260
22,5	S1272312	130	S1272412	182
25	S1272322	146	S1272422	207
30	S1272332	153	S1272432	213
40	S1272352	185	S1272452	260
22,5	S1272313	130		
25	S1272323	146		
30	S1272333	153		
40	S1272353	185		

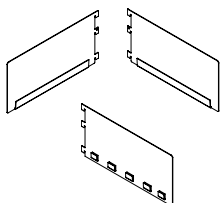

Bakkantsbokstöd för raka SB1 hyllplan med bakkantslist i metall

Tillverkat av Ø6 mm förkromat stål, inkl. glidskor i nylon.

Höjd cm	Hyllplansdjup cm	Modell	Art. nr.	Pris SEK
16,3	22.5/25/30	Stödjer böcker till vänster om bokstödet	S01775	Se sida 121
24,3	25/30	Stödjer böcker till vänster om bokstödet	S01775	Se sida 121
16,3	22.5/25/30	Stödjer böcker till höger om bokstödet	S01776	Se sida 121

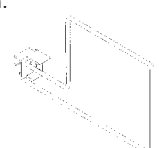

HYLLPLAN

SB1 - METALLBOTTENHYLLPLANN MED BAKKANTSLIST I METALL

SB1 - metallbottenhyllplan med 7.5° bakåtlutande konsoler och bakkantslist i metall

Bakkantslist i metall 47 mm. Med en höger och en vänster konsol.

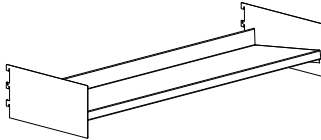

Modul cm	Konsoldjup cm	Hyllplans- djup cm	Dimension B X H cm	Art. nr.	Pris SEK
75	25	22.5	25 x 15	F12451212	1.087
75	30	22.5	30 x 15	F12451312	1.087
75	30	25	30 x 15	F12451322	1.125
90	25	22.5	25 x 15	F12451213	1.141
90	30	22.5	30 x 15	F12451313	1.141
90	30	25	30 x 15	F12451323	1.157
100	25	22.5	25 x 15	F12451214	1.193
100	30	22.5	30 x 15	F12451314	1.193
100	30	25	30 x 15	F12451324	1.227

SB1 - metallbottenhyllplan med bakkantslist i metall - för bakkantsbokstöd

Bakkantslist i metall 47 mm. Konsoler måste beställas separat, se sida 72.

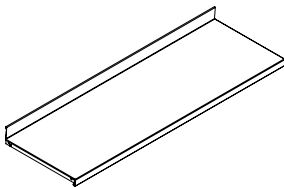

Modul cm	Hyllplans- djup cm	Art. nr.	Pris SEK
75	22.5	S12365121	487
75	25	S12365221	525
75	30	S12365321	558
75	40	S12365521	671
90	22.5	S12365131	541
90	25	S12365231	557
90	30	S12365331	605
90	40	S12365531	788
100	22.5	S12365141	593
100	25	S12365241	627
100	30	S12365341	667
100	40	S12365541	816

7.5° bakåtlutande konsoler för metallhyllplan SB1 & SB2

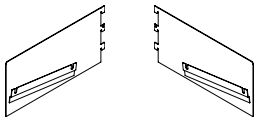

Djup cm	Dimension B X H cm	Vänster Art. nr.	Pris SEK	Höger Art. nr.	Pris SEK
22.5	25 x 15	S1272746211	300	S1272746212	300
22.5	30 x 15	S1272746311	300	S1272746312	300
25	30 x 15	S1272746321	300	S1272746322	300

HYLLPLAN

SB1 - METALLBOTTENHYLLPLANN MED BAKKANTSLIST OCH INTEGRERADE SOCKLAR

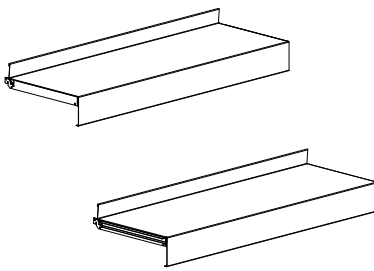

SB1 - metallbottenhyllplan med bakkantslist i metall, integrerade socklar och konsoler - för bakkantsbokstöd

 Bakkantslist i metall H47 mm, integrerad sockel H92 mm och konsoler. Passar inte Klassisk stålhylla 80/30.	Modul cm	Hyllplansdjup cm	Art. nr. Startsektion	Pris SEK	Art. nr. Fortsättningssektion	Pris SEK
	75	22.5	F124521211	1.282	F124521212	965
	75	25	F124522211	1.429	F124522212	1.022
	75	30	F124523211	1.524	F124523212	1.083
	75	40	F124525211	1.838	F124525212	1.333
	90	22.5	F124521311	1.340	F124521312	1.023
	90	25	F124522311	1.459	F124522312	1.052
	90	30	F124523311	1.583	F124523312	1.142
	90	40	F124525311	1.959	F124525312	1.454
	100	22.5	F124521411	1.394	F124521412	1.077
	100	25	F124522411	1.540	F124522412	1.133
	100	30	F124523411	1.652	F124523412	1.211
	100	40	F124525411	1.996	F124525412	1.491

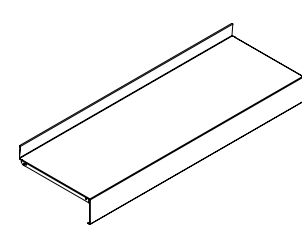
SB1 - metallbottenhyllplan med bakkantslist i metall och integrerade socklar - för bakkantsbokstöd

 Bakkantslist i metall H47 mm, integrerad sockel H92 mm. Konsoler måste beställas separat, se nedan. Passar inte Klassisk stålhylla 80/30.	Modul cm	Hyllplansdjup cm	Startsektion Art. nr.	Pris SEK
	75	22.5	S12366121	538
	75	25	S12366221	575
	75	30	S12366321	608
	75	40	S12366521	742
	90	22.5	S12366131	596
	90	25	S12366231	605
	90	30	S12366331	667
	90	40	S12366531	863
	100	22.5	S12366141	650
	100	25	S12366241	686
	100	30	S12366341	736
	100	40	S12366541	900

Metallkonsoler för metallbottenhyllplan med bakkantslist i metall och integrerade socklar

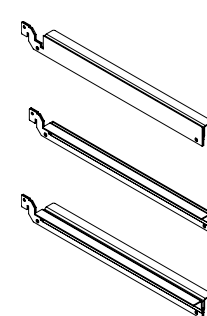
  	Typ	Hyllplansdjup cm	Art. nr.	Pris SEK
	Vänster	22.5	S127310U11	372
	Vänster	25	S127310U21	427
	Vänster	30	S127310U31	458
	Vänster	40	S127310U51	548
	Höger	22.5	S127310U12	372
	Höger	25	S127310U22	427
	Höger	30	S127310U32	458
	Höger	40	S127310U52	548
	Dubbel	22.5	S127310U13	427
	Dubbel	25	S127310U23	447
	Dubbel	30	S127310U33	475
	Dubbel	40	S127310U53	591



HYLLPLAN

SB2 - METALLBOTTENHYLLPLANN MED BAKKANTSLIST I AKRYL

SB2 - metallbottenhyllplan med konsoler och bakkantslist i akryl

- Bakkantslist i akryl H17 mm. Hyllplanen till startsektion kommer med en höger och en vänster konsol (H15 cm). Hyllplanen till fortsättningssektion kommer med en mellankonsol. Obs: Punktsvetsning synlig ovanpå ytan.

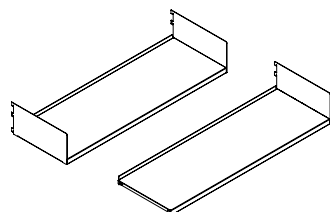

Modul cm	Hyllplansdjup cm	Art. nr. Startsektion	Pris SEK	Art. nr. Fortsättningssektion	Pris SEK
75	22.5	F124531211	644	F124531212	514
75	25	F124532211	676	F124532212	530
75	30	F124533211	737	F124533212	584
75	40	F124535211	1.092	F124535212	907
90	22.5	F124531311	644	F124531312	514
90	25	F124532311	676	F124532312	530
90	30	F124533311	737	F124533312	584
90	40	F124535311	1.092	F124535312	907
100	22.5	F124531411	687	F124531412	557
100	25	F124532411	719	F124532412	573
100	30	F124533411	792	F124533412	639
100	40	F124535411	1.179	F124535412	994

SB2 - metallbottenhyllplan med bakkantslist i akryl

- Bakkantslist i akryl 17 mm. Konsoler måste beställas separat, se sidan 72. Obs: Punktsvetsning synlig ovanpå ytan.

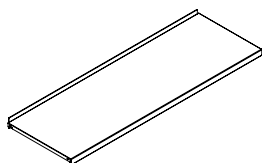

Modul cm	Hyllplansdjup cm	Art. nr.	Pris SEK
75	22.5	S12367121	384
75	25	S12367221	384
75	30	S12367321	431
75	40	S12367521	722
90	22.5	S12367131	384
90	25	S12367231	384
90	30	S12367331	431
90	40	S12367531	722
100	22.5	S12367141	427
100	25	S12367241	427
100	30	S12367341	486
100	40	S12367541	809

Metallkonsoler för metallhyllplan SB1 & SB2

-
-
-

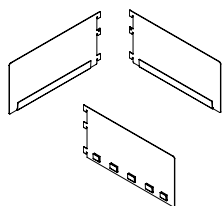



Hyllplansdjup cm	Art. nr. H15 cm	Pris SEK	Art. nr. H20 cm	Pris SEK
22,5	S1272311	130	S1272411	182
25	S1272321	146	S1272421	207
30	S1272331	153	S1272431	213
40	S1272351	185	S1272451	260
22,5	S1272312	130	S1272412	182
25	S1272322	146	S1272422	207
30	S1272332	153	S1272432	213
40	S1272352	185	S1272452	260
22,5	S1272313	130		
25	S1272323	146		
30	S1272333	153		
40	S1272353	185		

HYLLPLAN

SB2 METALLBOTTENHYLLPLANN MED BAKKANTSLIST I AKRYL

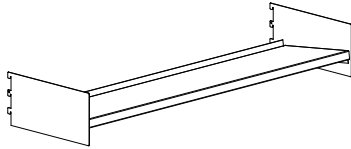

SB2 - metallbottenhyllplan med 7.5° bakåtlutande konsoler och bakkantslist i akryl

-  Bakkantslist i akryl H17 mm. Med en höger och en vänster konsol. Obs:
-  Punktsvetsning synlig ovanpå ytan.



Modul cm	Hyllplans- djup cm	Hyllplans- djup cm	Dimension B X H cm	Art. nr.	Pris SEK
75	25	22.5	25 x 15	F12454212	984
75	30	22.5	30 x 15	F12454312	984
75	30	25	30 x 15	F12454322	984
90	25	22.5	25 x 15	F12454213	984
90	30	22.5	30 x 15	F12454313	984
90	30	25	30 x 15	F12454323	984
100	25	22.5	25 x 15	F12454214	1.027
100	30	22.5	30 x 15	F12454314	1.027
100	30	25	30 x 15	F12454324	1.027

SB2 - metallbottenhyllplan med bakkantslist i akryl

-  Bakkantslist i akryl 17 mm. Konsoler måste beställas separat, se sidan 72.
-  Obs: Punktsvetsning synlig ovanpå ytan.

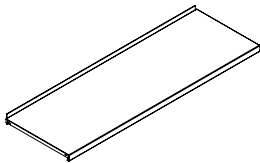

Modul cm	Hyllplans- djup cm	Art. nr.	Pris SEK
75	22.5	S12367121	384
75	25	S12367221	384
75	30	S12367321	431
90	22.5	S12367131	384
90	25	S12367231	384
90	30	S12367331	431
100	22.5	S12367141	427
100	25	S12367241	427
100	30	S12367341	486

7.5° bakåtlutande konsoler för metallhyllplan SB1 & SB2

- 
- 
- 

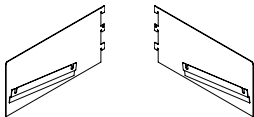

Djup cm	Dimension B X H cm	Vänster Art. nr.	Pris SEK	Höger Art. nr.	Pris SEK
22.5	25 x 15	S1272746211	300	S1272746212	300
22.5	30 x 15	S1272746311	300	S1272746312	300
25	30 x 15	S1272746321	300	S1272746322	300

HYLLPLAN

METALLKONSOLER FÖR S1 & S2

Konsol för ST1 metalltopphyllplan

Max. belastning 25 kg

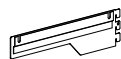

Typ	Hyllplansdjup cm
Vänster	22.5
Vänster	25
Vänster	30
Vänster	40

Art. nr.	Pris SEK
S127212311	146
S127212321	151
S127212331	153
S127212351	168



Typ	Hyllplansdjup cm
Höger	22.5
Höger	25
Höger	30
Höger	40

Art. nr.	Pris SEK
S127212312	146
S127212322	151
S127212332	153
S127212352	168

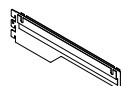

Typ	Hyllplansdjup cm
Dubbel	22.5
Dubbel	25
Dubbel	30
Dubbel	40

Art. nr.	Pris SEK
S127212313	153
S127212323	160
S127212333	163
S127212353	180

Konsoler för ST11 & ST2 metalltopphyllplan

H7,5 cm. Max. belastning 25 kg.

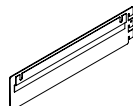

Typ	Hyllplansdjup cm
Vänster	22.5
Vänster	25
Vänster	30
Vänster	40

Art. nr.	Pris SEK
S127222311	146
S127222321	151
S127222331	153
S127222351	168

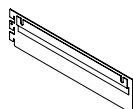

Typ	Hyllplansdjup cm
Höger	22.5
Höger	25
Höger	30
Höger	40

Art. nr.	Pris SEK
S127222312	146
S127222322	151
S127222332	153
S127222352	168

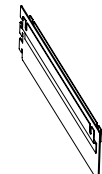

Typ	Hyllplansdjup cm
Dubbel	22.5
Dubbel	25
Dubbel	30
Dubbel	40

Art. nr.	Pris SEK
S127222313	153
S127222323	160
S127222333	163
S127222353	180

Metallkonsoler för metallhyllplan S11, SB1, S12 & SB2

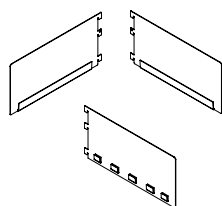

Hyllplansdjup cm	Art. nr. H15 cm	Pris SEK	Art. nr. H20 cm	Pris SEK
22,5	S1272311	130	S1272411	182
25	S1272321	146	S1272421	207
30	S1272331	153	S1272431	213
40	S1272351	185	S1272451	260
22,5	S1272312	130	S1272412	182
25	S1272322	146	S1272422	207
30	S1272332	153	S1272432	213
40	S1272352	185	S1272452	260
22,5	S1272313	130		
25	S1272323	146		
30	S1272333	153		
40	S1272353	185		

7.5° bakåtlutande konsoler för metallhyllplan SB1 & SB2

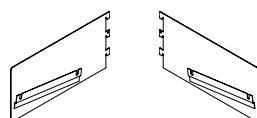

Djup cm	Dimension B X H cm	Vänster Art. nr.	Pris SEK	Höger Art. nr.	Pris SEK
22.5	25 x 15	S1272746211	300	S1272746212	300
22.5	30 x 15	S1272746311	300	S1272746312	300
25	30 x 15	S1272746321	300	S1272746322	300

HYLLPLAN

METALLKONSOLER FÖR S1 & S2

45°/60° metallkonsoler för metallhyllplan S11, SB1, S12 & SB2

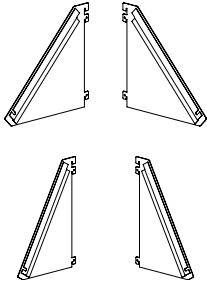

Djup cm	Degrees	Vänster Art. nr.	Pris SEK	Höger Art. nr.	Pris SEK
22.5	45°	S1272511	374	S1272512	374
25	45°	S1272521	374	S1272522	374
30	45°	S1272531	374	S1272532	374
22.5	60°	S1272611	374	S1272612	374
25	60°	S1272621	374	S1272622	374
30	60°	S1272631	374	S1272632	374

Metallkonsoler för S11 & S12 olika hylldjup - för hängande/bakkantsbokstöd



Konsoler för hyllplan med mindre djup än hyllsektionen i övrigt. Detta placerar hyllplanen i linje med hyllsystemets framkant.

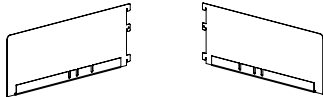

Djup cm	För hylldjup cm	Vänster Art. nr.	Pris SEK	Höger Art. nr.	Pris SEK
25	22.5	S127284621	194	S127284622	194
30	22.5, 25	S127284631	205	S127284632	205
40	22.5, 25, 30	S127284651	243	S127284652	243

Metallkonsoler för SB1 metallbottenhyllplan med bakkantslist i metall och integrerade socklar

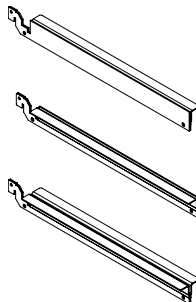

Typ	Hyllplans- djup cm	Art. nr.	Pris SEK
Vänster	22.5	S127310U11	372
Vänster	25	S127310U21	427
Vänster	30	S127310U31	458
Vänster	40	S127310U51	548
Höger	22.5	S127310U12	372
Höger	25	S127310U22	427
Höger	30	S127310U32	458
Höger	40	S127310U52	548
Dubbel	22.5	S127310U13	427
Dubbel	25	S127310U23	447
Dubbel	30	S127310U33	475
Dubbel	40	S127310U53	591

Metaltoppkonsol för WO1 London trätopp (reservedel)

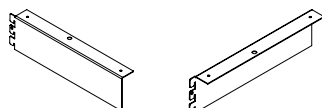

Hyllplans- djup cm	Vänster Art. nr.	Pris SEK	Höger Art. nr.	Pris SEK
22.5	S127202111	-	S127202112	-
25	S127202121	-	S127202122	-
30	S127202131	-	S127202132	-
40	S127202151	-	S127202152	-

HYLLPLAN

TILLBEHÖR



Hyllplansförstärkare

Alla djup

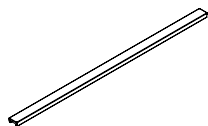

Modul cm	Art. nr.	Pris SEK
75	S129502	163
90	S129503	174
100	S129504	185



Bakkantslist i akryl för SI2 & SB2

H6 cm

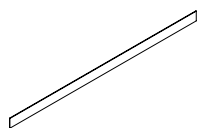

Modul cm	Art. nr.	Pris SEK
75	S019502	35
90	S019503	35
100	S019504	35



U-formad täcklist för metallhyllplan utan bakkantslist för 60/30 och 80/30 Classic gavelstolpe



Används för att täcka mellanrummet mellan topphyllplanen utan bakkantslist i metall och utan skyltprofil i en dubbelsidig hyllsektion. B6 cm för 60/30 och B8 cm för 80/30.

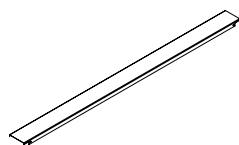

Modul cm	Bredd cm	Hyllsystem	Art. nr.	Pris SEK
75	6	60/30	S129542	202
90	6	60/30	S129543	205
100	6	60/30	S129544	222
75	8	80/30	S129552	202
90	8	80/30	S129553	205
100	8	80/30	S129554	222





Bakkantsbokstöd - for S1 raka hyllplan med bakkantslist i metall

Tillverkat av Ø6 mm förkromat stål, inkl. glidskor i nylon. För hyllplan BB40076xxxxx och B401001xx.

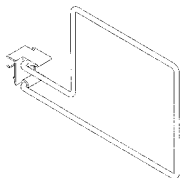

Höjd cm	Hyllplans- djup cm	Modell	Art. nr.	Pris SEK
16,3	22.5	Stödjer böcker till vänster om bokstödet	S017754J1	168
16,3	25	Stödjer böcker till vänster om bokstödet	S017754J2	168
16,3	30	Stödjer böcker till vänster om bokstödet	S017754J3	180
24,3	25	Stödjer böcker till vänster om bokstödet	S017756R2	234
24,3	30	Stödjer böcker till vänster om bokstödet	S017756R3	234
16,3	22.5	Stödjer böcker till höger om bokstödet	S017764J1	168
16,3	25	Stödjer böcker till höger om bokstödet	S017764J2	168
16,3	30	Stödjer böcker till höger om bokstödet	S017764J3	180

Hängande bokstöd - for S2 hyllplan med bakkantslist i akryl

Finns i krom och BCI standard metallfärger. För hyllplan BB40077xxxxx och B401013xx



Höjd cm	Art. nr.	Pris SEK
20	S017775K	90
25	S017776Y	96

Metall vinkelbokstöd

B15 x H15 x D15 cm

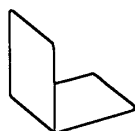

Art. nr.	Pris SEK
S01784464646	103



WE
ARE
LIBRARY
PEOPLE®

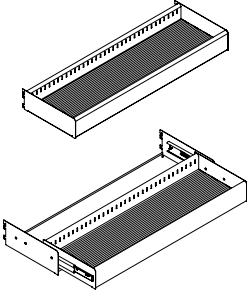

Enkel media exponeringslåda - en nivå - utan/med utdragsram

Inkl. beslag och gummi-matta. Utan rör.	Modul cm	Höjd cm	Djup cm	Antal avdelare	Utan utdrag Art. nr.	Pris SEK	Med utdrag Art. nr.	SEK
	75	10	30	0	S12814200	2.557	S12818200	4.654
	75	10	30	1	S12814201	2.706	S12818201	4.803
	75	10	30	2	S12814202	2.853	S12818202	4.950
	75	10	30	4	S12814204	3.150	S12818204	5.247
	90	10	30	0	S12814300	2.557	S12818300	4.654
	90	10	30	2	S12814302	2.853	S12818302	4.950
	90	10	30	4	S12814304	3.150	S12818304	5.247
	90	10	30	5	S12814305	3.299	S12818305	5.396
	100	10	30	0	S12814400	3.268	S12818400	5.947
	100	10	30	3	S12814403	3.712	S12818403	6.393
	100	10	30	5	S12814405	4.009	S12818405	6.689
	100	10	30	6	S12814406	4.158	S12818406	6.837

Enkel media exponeringslåda - en nivå - utan/med utdragsram

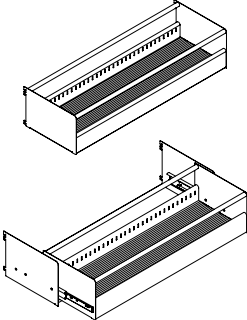
Inkl. beslag, gummi-matta och rör.	Modul cm	Höjd cm	Djup cm	Antal avdelare	Utan utdrag Art. nr.	Pris SEK	Med utdrag Art. nr.	SEK
	75	20	30	0	S12815200	3.347	S12819200	5.436
	75	20	30	1	S12815201	3.494	S12819201	5.585
	75	20	30	2	S12815202	3.643	S12819202	5.733
	75	20	30	4	S12815204	3.940	S12819204	6.030
	90	20	30	0	S12815300	3.347	S12819300	5.436
	90	20	30	2	S12815302	3.643	S12819302	5.733
	90	20	30	4	S12815304	3.940	S12819304	6.030
	90	20	30	5	S12815305	4.088	S12819305	6.179
	100	20	30	0	S12815400	4.276	S12819400	6.947
	100	20	30	3	S12815403	4.721	S12819403	7.392
	100	20	30	5	S12815405	5.018	S12819405	7.689
	100	20	30	6	S12815406	5.166	S12819406	7.836

Avdelare till media exponeringslåda

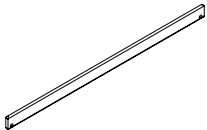
Förkromat stål.	Nivå	Höjd cm	Djup cm	Art. nr.	Pris SEK
	Et	10	30	S018118C	148
	Et	20	30	S018118C	148
	Et	20	40	S01811B4	170
	Två	20	40	S01812B4	119

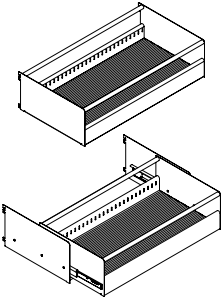

Enkel media exponeringslåda - en nivå - utan/med utdragsram

Inkl. beslag, gummi-matta och rör.	Modul cm	Höjd cm	Djup cm	Antal avdelare	Utan utdrag Art. nr.	Pris SEK	Med utdrag Art. nr.	SEK
	75	20	40	0	S12816200	3.486	S12820200	5.583
	75	20	40	1	S12816201	3.656	S12820201	5.753
	75	20	40	2	S12816202	3.826	S12820202	5.923
	75	20	40	4	S12816204	4.167	S12820204	6.264
	90	20	40	0	S12816300	3.486	S12820300	5.583
	90	20	40	2	S12816302	3.826	S12820302	5.923
	90	20	40	4	S12816304	4.167	S12820304	6.264
	90	20	40	5	S12816305	4.337	S12820305	6.434
	100	20	40	0	S12816400	4.455	S12820400	7.134
	100	20	40	3	S12816403	4.965	S12820403	7.645
	100	20	40	5	S12816405	5.305	S12820405	7.985
	100	20	40	6	S12816406	5.475	S12820406	8.156

Dubbel media exponeringslåda - två nivåer - utan/med utdragsram

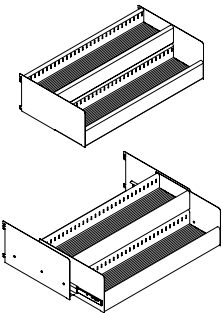
Inkl. beslag och gummi-matta. Utan rör.	Modul cm	Höjd cm	Djup cm	Antal avdelare	Utan utdrag Art. nr.	Pris SEK	Med utdrag Art. nr.	SEK
	75	20	40	0	S12817200	4.606	S12821200	6.702
	75	20	40	2	S12817202	4.844	S12821202	6.939
	75	20	40	4	S12817204	5.081	S12821204	7.176
	75	20	40	8	S12817208	5.555	S12821208	7.651
	90	20	40	0	S12817300	4.606	S12821300	6.702
	90	20	40	4	S12817304	5.081	S12821304	7.176
	90	20	40	8	S12817308	5.555	S12821308	7.651
	90	20	40	10	S12817310	5.793	S12821310	7.889
	100	20	40	0	S12817400	5.886	S12821400	8.564
	100	20	40	6	S12817406	6.597	S12821406	9.276
	100	20	40	8	S12817408	6.835	S12821408	9.513
	100	20	40	12	S12817412		S12821412	

Avdelare till media exponeringslåda

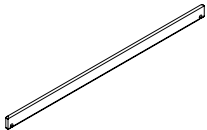
Förkromat stål.	Nivå	Höjd cm	Djup cm	Art. nr.	Pris SEK
	Et	10	30	S018118C	148
	Et	20	30	S018118C	148
	Et	20	40	S01811B4	170
	Två	20	40	S01812B4	119

LÅDOR

EXPONERINGSLÅDA

Exempel på kapacitet för 75 cm enkel/dubbel media exponeringslåda utan utdragsram

	Type	B cm	H x D cm	Hårda CD- emballage	Hårda DVD- emballage	CD/DVD plast- ficksemballage	Lättläst böcker	Bilderböcker
				5 rader	5 rader	5 rader	3 rader	2 rader
1	Enkel	75	10 x 30	100	75	325	-	-
2	Enkel	75	20 x 30	100	75	325	90	40
3	Enkel	75	20 x 40	150	105	325	120	50
				2 x 5 rader	2 x 5 rader	2 x 5 rader	3 rader	2 rader
4	Dubbel	75	20 x 40	130	95	400	-	-

Exempel på kapacitet för 90 cm enkel/dubbel media exponeringslåda utan utdragsram

	Type	B cm	H x D cm	Hårda CD- emballage	Hårda DVD- emballage	CD/DVD plast- ficksemballage	Lättläst böcker	Bilderböcker
				6 rader	6 rader	6 rader	4 rader	3 rader
1	Enkel	90 cm	10 x 30	120	90	390	-	-
2	Enkel	90 cm	20 x 30	120	90	390	120	60
3	Enkel	90 cm	20 x 40	180	126	510	180	75
				2 x 6 rader	2 x 6 rader	2 x 6 rader	4 rader	3 rader
4	Dubbel	90 cm	20 x 40	156	114	480	-	-

Exempel på kapacitet för 100 cm enkel/dubbel media exponeringslåda utan utdragsram

	Type	B cm	H x D cm	Hårda CD- emballage	Hårda DVD- emballage	CD/DVD plast- ficksemballage	Lättläst böcker	Bilderböcker
				6 rader	6 rader	6 rader	4 rader	3 rader
1	Enkel	100 cm	10 x 30	-	-	-	-	-
2	Enkel	100 cm	20 x 30	-	-	-	-	-
3	Enkel	100 cm	20 x 40	-	-	-	-	-
				2 x 6 rader	2 x 6 rader	2 x 6 rader	4 rader	3 rader
4	Dubbel	100 cm	20 x 40	-	-	-	-	-

Exempel på kapacitet för 75 cm enkel/dubbel media exponeringslåda med utdragsram

	Type	B cm	H x D cm	Hårda CD- emballage	Hårda DVD- emballage	CD/DVD plast- ficksemballage	Lättläst böcker	Bilderböcker
				5 rader	5 rader	5 rader	3 rader	2 rader
1	Enkel	75 cm	10 x 30	80	60	260	-	-
2	Enkel	75 cm	20 x 30	80	60	260	90	40
3	Enkel	75 cm	20 x 40	120	84	340	120	50
				2 x 5 rader	2 x 5 rader	2 x 5 rader	3 rader	2 rader
4	Dubbel	75 cm	20 x 40	104	76	320	-	-

Exempel på kapacitet för 90 cm enkel/dubbel media exponeringslåda med utdragsram

	Type	B cm	H x D cm	Hårda CD- emballage	Hårda DVD- emballage	CD/DVD plast- ficksemballage	Lättläst böcker	Bilderböcker
				6 rader	6 rader	6 rader	4 rader	3 rader
1	Enkel	90 cm	10 x 30	100	75	325	-	-
2	Enkel	90 cm	20 x 30	100	75	325	120	60
3	Enkel	90 cm	20 x 40	150	105	425	160	75
				2 x 6 rader	2 x 6 rader	2 x 6 rader	4 rader	3 rader
4	Dubbel	90 cm	20 x 40	130	95	400	-	-



Exempel på kapacitet för 100 cm enkel/dubbel media exponeringslåda med utdragsram

	Type	B cm	H x D cm	Hårda CD- emballage	Hårda DVD- emballage	CD/DVD plast- ficksemballage	Lättläst böcker	Bilderböcker
				6 rader	6 rader	6 rader	4 rader	3 rader
1	Enkel	100 cm	10 x 30	-	-	-	-	-
2	Enkel	100 cm	20 x 30	-	-	-	-	-
3	Enkel	100 cm	20 x 40	-	-	-	-	-
				2 x 6 rader	2 x 6 rader	2 x 6 rader	4 rader	3 rader
4	Dubbel	100 cm	20 x 40	-	-	-	-	-



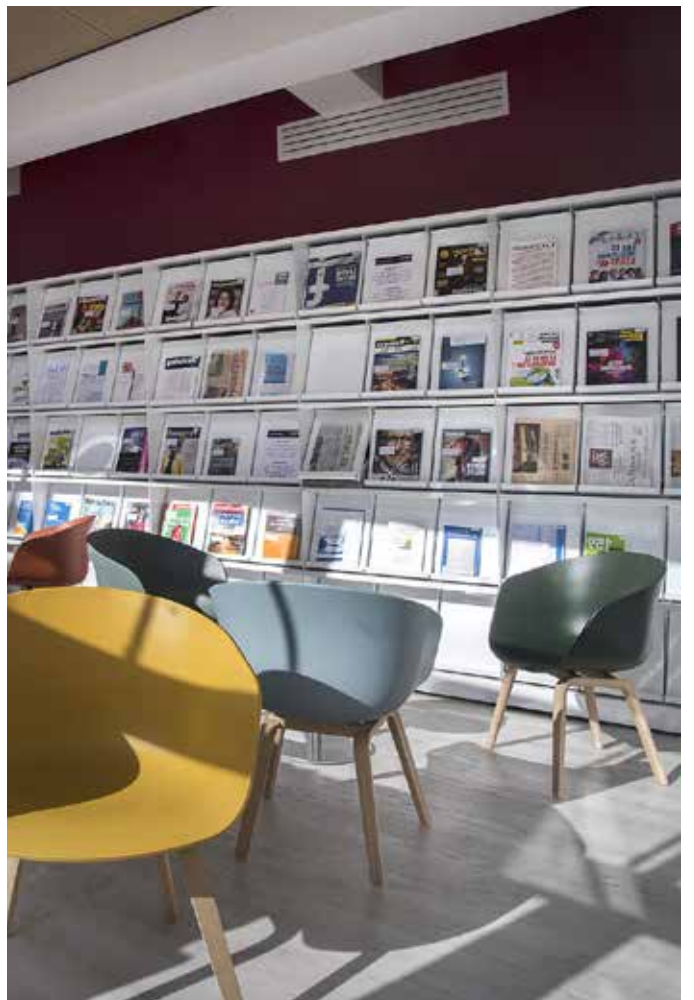

TIDNINGAR



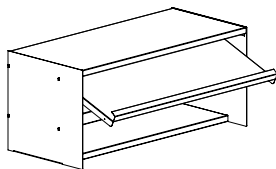

  	Tidskriftshyllplan - med 1 uppfällbart exponeringshyllplan			
	H40 x D40 cm. Förvaring lodrätt i tidskriftssamlare eller liknande, eller staplade upp till en höjd av 32 cm.	Modul cm	Art. nr.	Pris SEK
		90	S12702B4B43	4.806



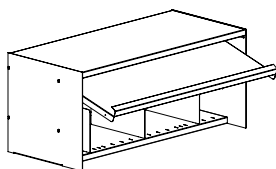

  	Tidskriftshyllplan - med 1 uppfällbart exponeringshyllplan och flyttbara avdelare			
	H40 x D40 cm. Tredelad kassett med förvaring lodrätt i tidskriftssamlare eller liknande, eller staplade upp till en höjd av 32 cm. Avdelarna kan flyttas med intervall på 5 cm.	Modul cm	Art. nr.	Pris SEK
		90	S12703B4B43	5.644



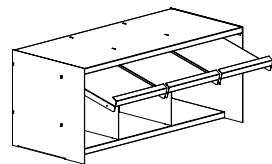

  	Tidskriftshyllplan - med 3 uppfällbart exponeringshyllplan			
	H40 x D40 cm. Tredelad kassett med förvaring lodrätt i tidskriftssamlare eller liknande eller staplade upp till en höjd av 32 cm.	Modul cm	Art. nr.	Pris SEK
		90	S12704B4B43	5.962

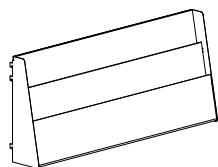

  	Mediaställ i metall			
	H39 x D13,3 cm.	Modul cm	Art. nr.	Pris SEK
		90 100	S12710AU3P3 S12710AU3P4	- -



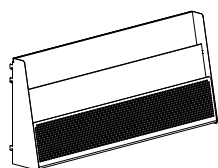

  	Mediaställ i metall med perforerad front			
	H39 x D13,3 cm.	Modul cm	Art. nr.	Pris SEK
		90 100	S12711AU3P3 S12711AU3P4	- -

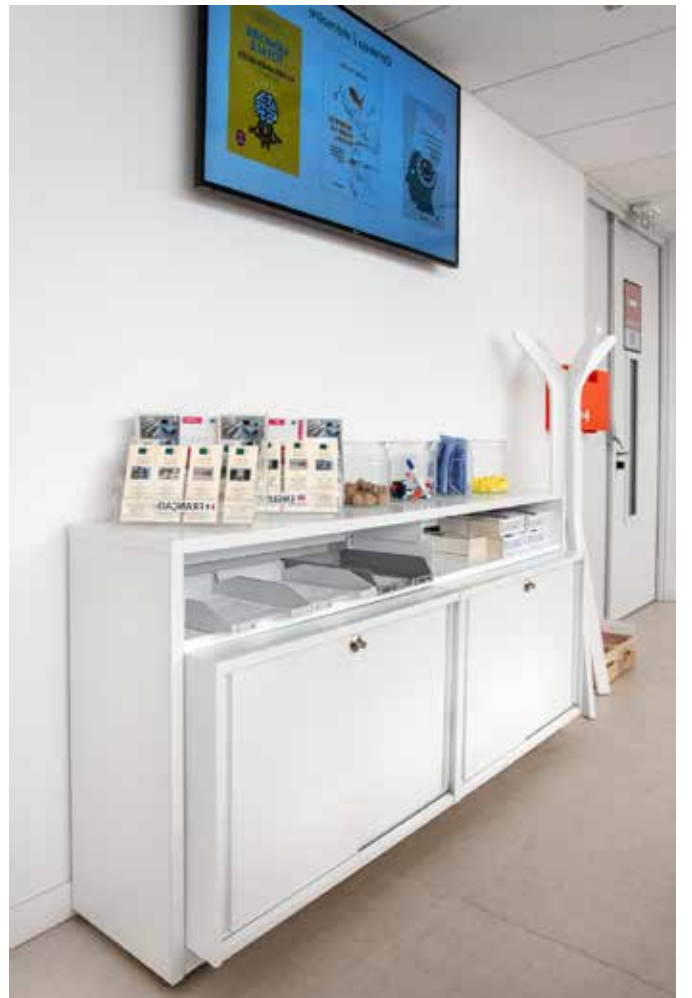





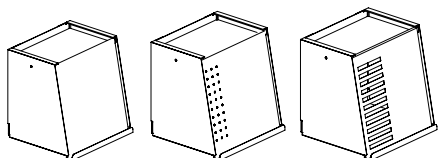

Unibox ståltidskriftsbox

   H320 x D260 x B320 mm. Boxen och vippluckan av lackerat stål. Med genomskinlig antireflexfolie. Rekommenderas för D250 mm metallhyllplan med bakkant. Plats för lagring av tidskrifter horisontellt H140 mm.

Design	Rygg	Item no.	Price SEK
Slät	Ja	S017018W788W	2.206
Slät	Nej	S017008W788W	2.012
Perforerad	Ja	S017038W788W	2.305
Perforerad	Nej	S017028W788W	2.112
Med slitsar	Ja	S017058W788W	2.421
Med slitsar	Nej	S017048W788W	2.229





Ståltidskriftsbox

   H320 x D260 x B238 mm. Boxen och vippluckan av lackerat stål. Rekommenderas för D250 mm metallhyllplan med bakkant.. Plats för lagring av tidskrifter vertikalt H140 mm.

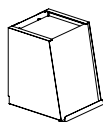
Item no.	Price SEK
S017078W786O	2.474



Metallskåp med skjutdörrar

   B90 x D40 cm. Inkl. lås og 1 hylla.

Höjd cm	Art. nr.	Pris SEK
62.5	S12855HD53	10.194
80.0	S12855M853	11.523

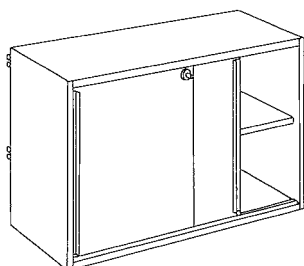



	<p>Metallhyllplan för pocketböcker B90 x H20 x D22,5 cm. Inkl. beslag. Kapacitet: 50-60 styck.</p>	<p>Art. nr. S127005K693</p>	<p>Pris SEK 1.574</p>
	<p>Metallhyllplan för CD/musik- och videokassetter – 5 fack (B17,8 cm) med 4 metallavdelare B90 x H15 x D22,5 cm. Inkl. beslag. Kapacitet: 35 videokassetter /75 CD's.</p>	<p>Art. nr. S1270646693</p>	<p>Pris SEK 2.664</p>
	<p>Metallhyllplan - 4 fack (B22,4 cm) med 3 metallavdelare B90 x H20 cm. Inkl. beslag. Kapacitet: 75 bilderböcker. För extra avdelare, beställ S01951.</p>	<p>Djup cm 22.5 30</p>	<p>Art. nr. S127015K13 S127015K33</p> <p>Pris SEK 1.822 2.061</p>
	<p>Exponeringshyllplan i metall D13,1 cm. Med 47 mm metallbakkant. Använd med exponeringsställ E3424 och Cecilia bokstöd E3176 (se nätbu- tiken).</p>	<p>Modul cm 90 100</p>	<p>Art. nr. S127093N3 S127093N4</p> <p>Pris SEK - -</p>
	<p>Hyllplan med 5 avdelare B90 xx H40 x D40 cm. Inkl. beslag. Kan användas under exponeringslådor i djup 40 cm på sidan 125. Kapacitet: 75 bilderböcker.</p>	<p>Art. nr. S12707B453</p>	<p>Pris SEK 5.794</p>
	<p>Exponeringslist i metall H7 cm. Använd med exponeringshållare I akryl E3550-E3554 och exponering- shållare i metall E34449, E34454 och E34456 (se nätbutiken).</p>	<p>Modul cm 90 100</p>	<p>Art. nr. S127123 S127124</p> <p>Pris SEK - -</p>



FUNKTIONER

FÖRVARING OCH EXPONERING - FÖR HYLLPLAN

Tidskriftsexponeringsställ av metall

 H300 mm. Med lutande bakstycke och extra sidostöd. En dubbel framkant håller det i linje med hyllframkanten. Med glidskydd för att minska glidrisken på metallhyllplan.	Storlek	Bredd mm	Art. nr.	Price SEK
	DIN A4	220	S017088C64	459
	DIN A3	440	S017088CC8	789

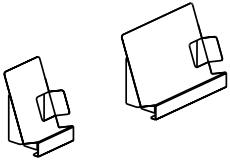

Tidskriftsavdelare av metall

 H300 x B95 x D240 mm. De enskilda lutande avdelarna kopplas samman i sidled med hjälp av kopplingsbeslag. För modulbredd 700 mm använd 6 avdelare. För bredd 900 mm använd 8 avdelare. För bredd 1000 mm använd 9 avdelare.	Storlek	Art. nr.	Price SEK
	DIN A4	S017098W6O2N	401

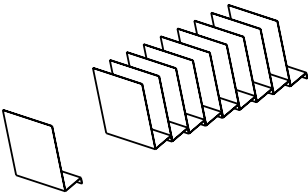

U-förvaring av metall

 H250 x B145 x D220 mm. Används för olika typer av förvaring.	Art. nr.	Price SEK
	S017106Y6441	548

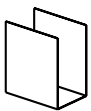

TILLBEHÖR

FÖRVARING OCH EXPONERING - FÖR SPÅRAD GAVLAR OCH EXPONERINGSLIST



Media exponeringshylla
H100 x B600 x D40 mm. Akryl.

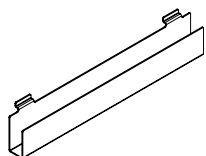

Art. nr.

Pris
SEK

E34466

-



Broschyrhållare
H250 x B500 x D50 mm. Akryl.

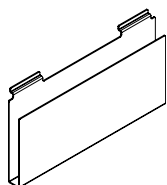

Art. nr.

Pris
SEK

E34467

-



Hållare
H200 x B500 x D300 mm. Akryl.

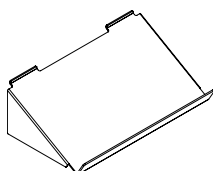

Art. nr.

Pris
SEK

E34468

-



Tidskriftshållare
H160 mm. Akryl.

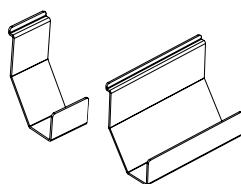

Bredd
mm

Djup
mm

Art. nr.

Pris
SEK

75
220

90
95

E34469
E34470

-

-

Metall CD/pocketbokhållare	Höjd mm	Max invändigt mått mm	Art. nr.	Pris SEK
Hållaren är ett par och bredden kan variera. Förzinkad metall.	60	25	S017121O	139
	140	25	S017133W	145

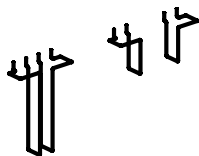

Metall bokställ	Mått	Max invändigt mått mm	Art. nr.	Pris SEK
H148 x B90 mm. Kromad metall.	A4	45	S01714442I	153

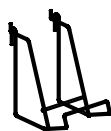

Metall exponeringshållare	Mått	Max invändigt mått mm	Art. nr.	Pris SEK
H200 x B90 mm. Kromad metall.	A4	50	S017155K2I	108

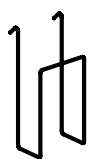



WE
ARE
LIBRARY
PEOPLE®





Gavelskylt för yttergavel i trä

Monteras i yttergaveln med skruv.
Skylten har en skyddande akrylfilm som
texten förs in bakom.

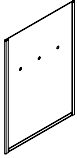

A4 vertikal / stående format

Art. nr.

S0187002

Pris
SEK

364



Gavelskylt för 60/30 Classic gavelstolpe

För dubbelsidig bokhylla. Monteras i
spåren på gavelstolpen.

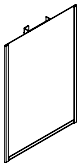

A4 vertikal / stående format

Art. nr.

S1287002

Pris
SEK

364

TILLBEHÖR

SKYLTNING - FÖR HYLLPLAN

Magnetisk skyltlist - för metalltophyllplan med 47 mm framkant

H40 mm. Svart. Fäster mot metallhyllplan med slät framkant.

Bredd
mm

300

Art. nr.

S01885148C

Pris
SEK

113

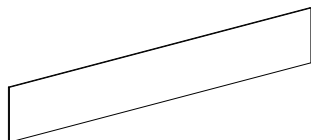

Clip-on skyltlist av plast – för metallhyllplan S1 med 25 mm framkant

H25 mm. Inkl. vit etikett. Kan glidas längs hyllplanet.

Bredd
mm

220

Art. nr.

S018800P64

Pris
SEK

98

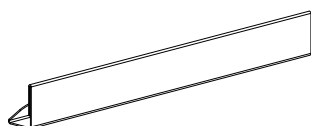

Clip-on skyltlist av plast – för metallhyllplan S2 med 25 mm framkant

H25 mm. Inkl. vit etikett. Kan glidas längs hyllplanet.

Bredd
mm

213

Art. nr.

E3881

Pris
SEK

-

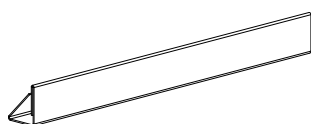

Självhäftande skyltlist av plast - för metallhyllplan S1/S2 med 25 mm framkant

H20 mm. Genomskinlig antireflexplast. Inkl. vit etikett.	Bredd mm		Art. nr.	Pris SEK
	147		S018830K43	15
	200		S018830K5K	21

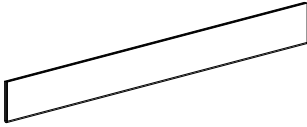

Magnetisk skyltlist av plast - för metallhyllplan S1/S2 med 25 mm framkant

H20 mm. Genomskinlig antireflexplast. Inkl. vit etikett. Fäster mot metallhyllplan med slät framkant.	Bredd mm		Art. nr.	Pris SEK
	210	Självhäftande skyltlist av plast	S018840K5U	115
	209	Vitt ark med 13 etiketter (reservdel)	S018885U	10

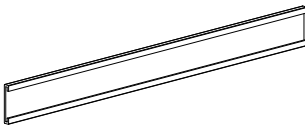

 Skylthållare i metall

H26 x B150 x D150 mm. Målat stål med transparent, antiflexiv plast. Inkl. vit etikett. Universell användning, placera helt enkelt på hyllan där det behövs.		Art. nr.	Pris SEK
		S018860Q3N46	115

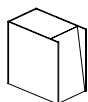

Skyltkub

H200 x D200 mm. Akrylglas. Inskriptionsfält med genomskinligt lock på slutande framsida. Inkl. vit kartonetikett. Universell användning, placera mellan böcker på hyllan där det behövs.	Bredd mm		Art. nr.	Pris SEK
	120		S017115K5K3C	944
	200		S017115K5K5K	998



STOLPAR

60/30 CLASSIC GAVELSTOLPAR

60/30 Classic gavelstolpar - höjd 92 cm

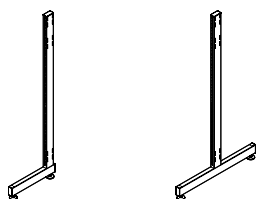

Hyllplans- djup cm	Enkelsidiga Art. nr.	Pris SEK	Dubbelsidiga Art. nr.	Pris SEK
22.5	S12100211	1.278	S12100212	1.393
25	S12100221	1.336	S12100222	1.431
30	S12100231	1.352	S12100232	1.487
40	S12100251	1.390	S12100252	1.546

60/30 Classic gavelstolpar - höjd 122 cm

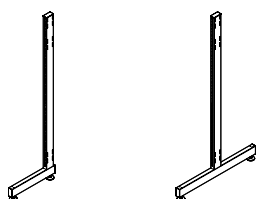

Hyllplans- djup cm	Enkelsidiga Art. nr.	Pris SEK	Dubbelsidiga Art. nr.	Pris SEK
22.5	S12100311	1.421	S12100312	1.551
25	S12100321	1.480	S12100322	1.594
30	S12100331	1.500	S12100332	1.656
40	S12100351	1.541	S12100352	1.713

60/30 Classic gavelstolpar - höjd 152 cm

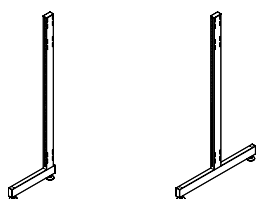

Hyllplans- djup cm	Enkelsidiga Art. nr.	Pris SEK	Dubbelsidiga Art. nr.	Pris SEK
22.5	S12100411	1.574	S12100412	1.734
25	S12100421	1.605	S12100422	1.773
30	S12100431	1.629	S12100432	1.812
40	S12100451	1.660	S12100452	1.909

60/30 Classic gavelstolpar - höjd 182 cm

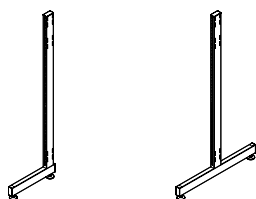

Hyllplans- djup cm	Enkelsidiga Art. nr.	Pris SEK	Dubbelsidiga Art. nr.	Pris SEK
22.5	S12100511	1.713	S12100512	1.812
25	S12100521	1.735	S12100522	1.893
30	S12100531	1.759	S12100532	1.946
40	S12100551	1.808	S12100552	2.040

60/30 Classic gavelstolpar - höjd 212 cm

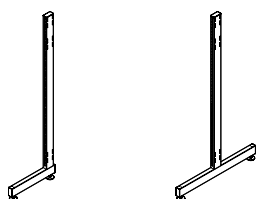

Hyllplans- djup cm	Enkelsidiga Art. nr.	Pris SEK	Dubbelsidiga Art. nr.	Pris SEK
22.5	S12100611	1.858	S12100612	2.021
25	S12100621	1.889	S12100622	2.050
30	S12100631	1.914	S12100632	2.068
40	S12100651	1.951	S12100652	2.161

STOLPAR

80/30 CLASSIC GAVELSTOLPAR

80/30 Classic gavelstolpar - höjd 199 cm

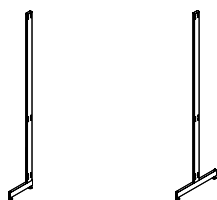

Hyllplans- djup cm	Enkelsidiga Art. nr.	Pris SEK	Dubbelsidiga Art. nr.	Pris SEK
22.5	S12103111	2.177	S12103112	2.401
25	S12103121	2.215	S12103122	2.563
30	S12103131	2.266	S12103132	2.529
40	S12103151	2.311	S12103152	2.706

80/30 Classic gavelstolpar - höjd 229 cm

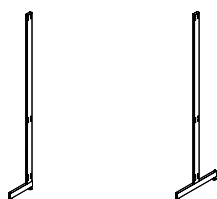

Hyllplans- djup cm	Enkelsidiga Art. nr.	Pris SEK	Dubbelsidiga Art. nr.	Pris SEK
22.5	S12103211	2.301	S12103212	2.530
25	S12103221	2.337	S12103222	2.563
30	S12103231	2.384	S12103232	2.635
40	S12103251	2.439	S12103252	2.825

80/30 Classic gavelstolpar - höjd 259 cm

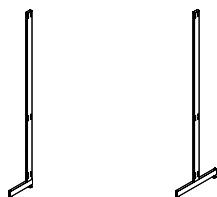

Hyllplans- djup cm	Enkelsidiga Art. nr.	Pris SEK	Dubbelsidiga Art. nr.	Pris SEK
22.5	S12103311	2.400	S12103312	2.639
25	S12103321	2.453	S12103322	2.697
30	S12103331	2.505	S12103332	2.766
40	S12103351	2.548	S12103352	2.948

STOLPAR

60/30 CLASSIC VÄGGSKENOR





60/30 Classic väggskenor





Höjd cm	Art. nr.	Pris SEK
112.5	S121071	249
142.5	S121072	321
172.5	S121073	368
202.5	S121074	418

STOLPAR



KOMPONENTER FÖR DOLDA HJULSTATIV TILL DUBBELSIDIGA HYLLSEKTIONER

 60/30 Classic dubbelsidiga gavelstolpar - höjd 92 cm			
 Kan endast användas tillsammans med hjulram och hjulset nedan.	Hyllplansdjup cm	Art. nr.	Pris SEK
	22.5	S12101212	1.674
	25	S12101222	1.723
	30	S12101232	1.788
	40	S12101252	1.853





 60/30 Classic dubbelsidiga gavelstolpar - höjd 122 cm			
 Kan endast användas tillsammans med hjulram och hjulset nedan.	Hyllplansdjup cm	Art. nr.	Pris SEK
	22.5	S12101312	1.857
	25	S12101322	1.911
	30	S12101332	1.983
	40	S12101352	2.058



 60/30 Classic dubbelsidiga gavelstolpar - höjd 152 cm			
 Kan endast användas tillsammans med hjulram och hjulset nedan.	Hyllplansdjup cm	Art. nr.	Pris SEK
	22.5	S12101412	2.076
	25	S12101422	2.126
	30	S12101432	2.173
	40	S12101452	2.292



 Hjulram och hjulset för 60/30 Classic dubbelsidig stolpa			
 Inklusive beslag. För att dölja hjulen används stålhyllans socklar, se sida 147.	Modul cm	Art. nr.	Pris SEK
	75	S129002	4.585
	90	S129003	4.585
	100	S129004	4.923



KOMPONENTER

STOLPFÖRLÄNGARE, MELLANSTAG OCH VÄGGFÄSTE



Stolpförlängare

H30 x D6/D8 x B3 cm.

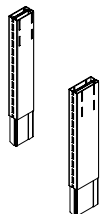

	60/30 Art. nr.	Pris SEK	80/30 Art. nr.	Pris SEK
Enkelsidiga	S1210411	530	S1210511	632
Dubbelsidiga	S1210412	557	S1210512	657



Mellanstag

Se de tekniska specifikationerna för antalet mellanstag.

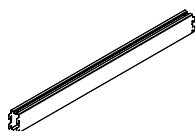

Modul cm	Art. nr.	Pris SEK
75	S120002	605
90	S120003	657
100	S120004	717



Väggfäste

Reservdel. Enkelsidiga gavelstolpar levereras med väggfäste.

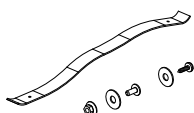

Art. nr.	Pris SEK
S019521	26

KOMPONENTER

SOCKLAR OCH HJUL

Socklar för 60/30 Classic

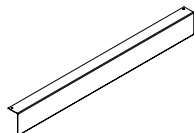

 H6 x D3,2 cm. Inklusive skruvar.



Modul cm	Sektion	Art. nr.	Pris SEK
75	1	S127801S0W21	284
75	2	S127801S0W22	523
75	3	S127801S0W23	677
90	1	S127801S0W31	294
90	2	S127801S0W32	527
100	1	S127801S0W41	302
100	2	S127801S0W42	553

Socklar för 60/30 Classic - extra djup

 H6 x D13,2 cm. Inklusive skruvar.

 Används när magasinssdisplay
 S12702/3/4 är placerad i botten
av hyllsystemet.



Modul cm	Sektion	Art. nr.	Pris SEK
75	1	S127811S3O21	298
75	2	S127811S3O22	550
75	3	S127811S3O23	711
90	1	S127811S3O31	308
90	2	S127811S3O32	553
100	1	S127811S3O41	317
100	2	S127811S3O42	581

Socklar för 80/30 Classic

 H8 x D3,2 cm cm. Inklusive skruvar.

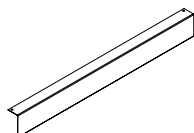

Modul cm	Sektion	Art. nr.	Pris SEK
75	1	S127822C0W21	298
90	1	S127822C0W31	308
100	1	S127822C0W41	317

Hjul för 60/30 och 80/30 Classic

H9,9 cm.

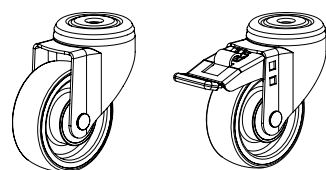

Broms	Art. nr.	Pris SEK
Utan	S019030	516
Med	S019031	719

GAVLAR

TRÄGAVEL - MÅLAT

FSC trägavel – enkelsidiga – målat



19 mm gavelkant. Inkl. beslag. Dessa gavlar kan inte användas till vägghängd 60/30 Classic ställhylla.



Höjd cm	Hyllplans- djup cm	Vänster Art. nr.	Pris SEK	Höger Art. nr.	Pris SEK
92	22.5	S121552111	1.315	S121552112	1.315
92	25	S121552211	1.365	S121552212	1.365
92	30	S121552311	1.372	S121552312	1.372
92	40	S121552511	1.701	S121552512	1.701
122	22.5	S121553111	1.744	S121553112	1.744
122	25	S121553211	1.813	S121553212	1.813
122	30	S121553311	1.820	S121553312	1.820
122	40	S121553511	2.255	S121553512	2.255
152	22.5	S121554111	1.820	S121554112	1.820
152	25	S121554211	1.954	S121554212	1.954
152	30	S121554311	2.226	S121554312	2.226
152	40	S121554511	2.445	S121554512	2.445
182	22.5	S121555111	2.146	S121555112	2.146
182	25	S121555211	2.315	S121555212	2.315
182	30	S121555311	2.321	S121555312	2.321
182	40	S121555511	2.896	S121555512	2.896
212	22.5	S121556111	2.252	S121556112	2.252
212	25	S121556211	2.354	S121556212	2.354
212	30	S121556311	2.681	S121556312	2.681
212	40	S121556511	3.350	S121556512	3.350

FSC trägavel – dubbelsidiga – målat



19 mm gavelkant. Inkl. beslag. Dessa gavlar kan inte användas till dolda hjulstativ.

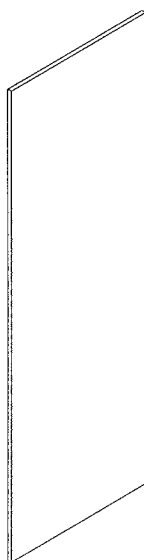

Höjd cm	Hyllplans- djup cm	Art. nr.	Pris SEK
92	22.5	S121552124	1.748
92	25	S121552224	1.892
92	30	S121552324	2.183
92	40	S121552524	2.759
122	22.5	S121553124	2.320
122	25	S121553224	2.508
122	30	S121553324	2.895
122	40	S121553524	3.660
152	22.5	S121554124	2.809
152	25	S121554224	3.056
152	30	S121554324	3.527
152	40	S121554524	4.488
182	22.5	S121555124	3.310
182	25	S121555224	3.594
182	30	S121555324	4.170
182	40	S121555524	5.322
212	22.5	S121556124	3.799
212	25	S121556224	4.140
212	30	S121556324	4.814
212	40	S121556524	6.151

Monteringsbeslag för yttergavlar av trä.

Höjd cm	Art. nr. Vänster	Pris SEK	Art. nr. Höger	Pris SEK	Art. nr. Dubbel	Pris SEK
92	S1273521	323	S1273522	323	S1273523	634
122	S1273531	323	S1273532	323	S1273533	634
152	S1273541	323	S1273542	323	S1273543	634
182	S1273551	323	S1273552	323	S1273553	634
212	S1273561	323	S1273562	323	S1273563	634

FSC trägavel – enkelsidiga – träfaner

19 mm gavelkant. Inkl. beslag. Dessa gavlar kan inte användas till vägghängd 60/30 Classic ställhylla.



Höjd cm	Hyllplansdjup cm	Vänster Art. nr.	Pris SEK	Höger Art. nr.	Pris SEK
92	22.5	S121562111	-	S121562112	-
92	25	S121562211	-	S121562212	-
92	30	S121562311	-	S121562312	-
92	40	S121562511	-	S121562512	-
122	22.5	S121563111	-	S121563112	-
122	25	S121563211	-	S121563212	-
122	30	S121563311	-	S121563312	-
122	40	S121563511	-	S121563512	-
152	22.5	S121564111	-	S121564112	-
152	25	S121564211	-	S121564212	-
152	30	S121564311	-	S121564312	-
152	40	S121564511	-	S121564512	-
182	22.5	S121565111	-	S121565112	-
182	25	S121565211	-	S121565212	-
182	30	S121565311	-	S121565312	-
182	40	S121565511	-	S121565512	-
212	22.5	S121566111	-	S121566112	-
212	25	S121566211	-	S121566212	-
212	30	S121566311	-	S121566312	-
212	40	S121566511	-	S121566512	-

FSC trägavel – dubbelsidiga – träfaner

19 mm gavelkant. Inkl. beslag. Dessa gavlar kan inte användas till dolda hjulstativ.



Höjd cm	Hyllplansdjup cm	Art. nr.	Pris SEK
92	22.5	S121562124	-
92	25	S121562224	-
92	30	S121562324	-
92	40	S121562524	-
122	22.5	S121563124	-
122	25	S121563224	-
122	30	S121563324	-
122	40	S121563524	-
152	22.5	S121564124	-
152	25	S121564224	-
152	30	S121564324	-
152	40	S121564524	-
182	22.5	S121565124	-
182	25	S121565224	-
182	30	S121565324	-
182	40	S121565524	-
212	22.5	S121566124	-
212	25	S121566224	-
212	30	S121566324	-
212	40	S121566524	-

Monteringsbeslag för yttergavlar av trä.

Höjd cm	Art. nr. Vänster	Pris	Art. nr. Höger	Pris SEK	Art. nr. Dubbel	Pris SEK
92	S1273521	323	S1273522	323	S1273523	634
122	S1273531	323	S1273532	323	S1273533	634
152	S1273541	323	S1273542	323	S1273543	634
182	S1273551	323	S1273552	323	S1273553	634
212	S1273561	323	S1273562	323	S1273563	634

GAVLAR

SPÅRAD TRÄGAVEL - MÅLAT

FSC spårad trägavel – enkelsidiga – målat



22 mm gavelkant. Inkl. beslag. Dessa gavlar kan inte användas till vägghängd 60/30 Classic ställhylla.

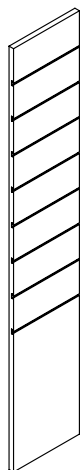

Höjd cm	Hyllplansdjup cm	Vänster Art. nr.	Pris SEK	Höger Art. nr.	Pris SEK
92	22.5	S121592111	1.664	S121592112	1.664
92	25	S121592211	1.744	S121592212	1.744
92	30	S121592311	1.833	S121592312	1.833
92	40	S121592511	2.257	S121592512	2.257
122	22.5	S121593111	2.205	S121593112	2.205
122	25	S121593211	2.315	S121593212	2.315
122	30	S121593311	2.430	S121593312	2.430
122	40	S121593511	2.996	S121593512	2.996
152	22.5	S121594111	2.537	S121594112	2.537
152	25	S121594211	2.650	S121594212	2.650
152	30	S121594311	2.852	S121594312	2.852
152	40	S121594511	3.537	S121594512	3.537
182	22.5	S121595111	2.773	S121595112	2.773
182	25	S121595211	2.905	S121595212	2.905
182	30	S121595311	3.143	S121595312	3.143
182	40	S121595511	3.900	S121595512	3.900
212	22.5	S121596111	3.129	S121596112	3.129
212	25	S121596211	3.271	S121596212	3.271
212	30	S121596311	3.537	S121596312	3.537
212	40	S121596511	4.396	S121596512	4.396

FSC spårad trägavel – dubbelsidiga – målat



22 mm gavelkant. Inkl. beslag. Dessa gavlar kan inte användas till dolda hjulstativ.

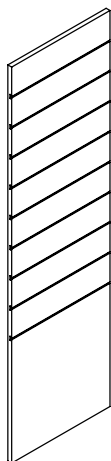

Höjd cm	Hyllplansdjup cm	Art. nr.	Pris SEK
92	22.5	S121592124	2.787
92	25	S121592224	2.928
92	30	S121592324	3.060
92	40	S121592524	3.131
122	22.5	S121593124	3.698
122	25	S121593224	3.884
122	30	S121593324	4.056
122	40	S121593524	4.154
152	22.5	S121594124	4.257
152	25	S121594224	4.428
152	30	S121594324	4.776
152	40	S121594524	4.893
182	22.5	S121595124	4.649
182	25	S121595224	4.862
182	30	S121595324	5.263
182	40	S121595524	5.382
212	22.5	S121596124	5.231
212	25	S121596224	5.469
212	30	S121596324	5.918
212	40	S121596524	6.055

Monteringsbeslag för yttergavlar av trä.

Höjd cm	Art. nr. Vänster	Pris SEK	Art. nr. Höger	Pris SEK	Art. nr. Dubbel	Pris SEK
92	S1273521	323	S1273522	323	S1273523	634
122	S1273531	323	S1273532	323	S1273533	634
152	S1273541	323	S1273542	323	S1273543	634
182	S1273551	323	S1273552	323	S1273553	634
212	S1273561	323	S1273562	323	S1273563	634

FSC spårad trägavel – enkelsidiga – träfaner

22 mm gavelkant. Inkl. beslag. Dessa gavlar kan inte användas till vägghängd 60/30 Classic ställhylla.

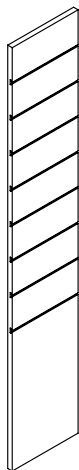

Höjd cm	Hyllplans- djup cm	Vänster Art. nr.	Pris SEK	Höger Art. nr.	Pris SEK
92	22.5	S121602111	-	S121602112	-
92	25	S121602211	-	S121602212	-
92	30	S121602311	-	S121602312	-
92	40	S121602511	-	S121602512	-
122	22.5	S121603111	-	S121603112	-
122	25	S121603211	-	S121603212	-
122	30	S121603311	-	S121603312	-
122	40	S121603511	-	S121603512	-
152	22.5	S121604111	-	S121604112	-
152	25	S121604211	-	S121604212	-
152	30	S121604311	-	S121604312	-
152	40	S121604511	-	S121604512	-
182	22.5	S121605111	-	S121605112	-
182	25	S121605211	-	S121605212	-
182	30	S121605311	-	S121605312	-
182	40	S121605511	-	S121605512	-
212	22.5	S121606111	-	S121606112	-
212	25	S121606211	-	S121606212	-
212	30	S121606311	-	S121606312	-
212	40	S121606511	-	S121606512	-

FSC spårad trägavel – dubbelsidiga – träfaner

22 mm gavelkant. Inkl. beslag. Dessa gavlar kan inte användas till dolda hjulstativ.

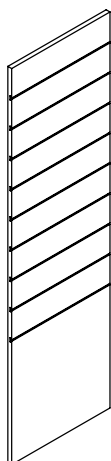

Höjd cm	Hyllplans- djup cm	Art. nr.	Pris SEK
92	22.5	S121602124	-
92	25	S121602224	-
92	30	S121602324	-
92	40	S121602524	-
122	22.5	S121603124	-
122	25	S121603224	-
122	30	S121603324	-
122	40	S121603524	-
152	22.5	S121604124	-
152	25	S121604224	-
152	30	S121604324	-
152	40	S121604524	-
182	22.5	S121605124	-
182	25	S121605224	-
182	30	S121605324	-
182	40	S121605524	-
212	22.5	S121606124	-
212	25	S121606224	-
212	30	S121606324	-
212	40	S121606524	-

Monteringsbeslag för yttergavlar av trä.

Höjd cm	Art. nr. Vänster	Pris	Art. nr. Höger	Pris SEK	Art. nr. Dubbel	Pris SEK
92	S1273521	323	S1273522	323	S1273523	634
122	S1273531	323	S1273532	323	S1273533	634
152	S1273541	323	S1273542	323	S1273543	634
182	S1273551	323	S1273552	323	S1273553	634
212	S1273561	323	S1273562	323	S1273563	634

GAVLAR

LONDON TRÄGAVEL - MÅLAT - FOR METALLTOPPHYLLPLAN

FSC London trägavel for metalltopphyllplan – enkelsidiga - målat

30 mm gavelkant. Används med metalltopphyllplan, se sida 75-75. Inkl. beslag. Dessa gavlar kan inte användas till vägghängd 60/30 Classic ställhylla.

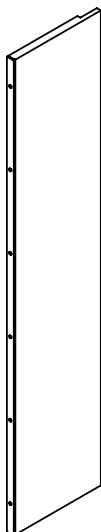

Höjd cm	Hyllplansdjup cm	Vänster Art. nr.	Pris SEK	Höger Art. nr.	Pris SEK
92	22.5	S121612111	1.810	S121612112	1.810
92	25	S121612211	1.904	S121612212	1.904
92	30	S121612311	2.100	S121612312	2.100
92	40	S121612511	2.485	S121612512	2.485
122	22.5	S121613111	2.281	S121613112	2.281
122	25	S121613211	2.399	S121613212	2.399
122	30	S121613311	2.648	S121613312	2.648
122	40	S121613511	3.134	S121613512	3.134
152	22.5	S121614111	2.721	S121614112	2.721
152	25	S121614211	2.866	S121614212	2.866
152	30	S121614311	3.150	S121614312	3.150
152	40	S121614511	3.767	S121614512	3.767
182	22.5	S121615111	3.119	S121615112	3.119
182	25	S121615211	3.281	S121615212	3.281
182	30	S121615311	3.655	S121615312	3.655
182	40	S121615511	4.386	S121615512	4.386
212	22.5	S121616111	3.597	S121616112	3.597
212	25	S121616211	3.786	S121616212	3.786
212	30	S121616311	4.193	S121616312	4.193
212	40	S121616511	5.052	S121616512	5.052

FSC London trägavel for metalltopphyllplan – dubbelsidiga - målat

30 mm gavelkant. Används med metalltopphyllplan, se sida 76-87. Inkl. beslag.

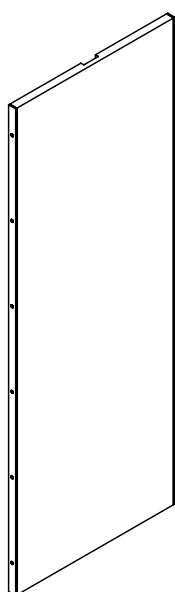

Höjd cm	Hyllplansdjup cm	Art. nr.	Pris SEK
92	22.5	S121612124	3.275
92	25	S121612224	3.448
92	30	S121612324	3.835
92	40	S121612524	4.610
122	22.5	S121613124	4.137
122	25	S121613224	4.353
122	30	S121613324	4.841
122	40	S121613524	5.821
152	22.5	S121614124	4.899
152	25	S121614224	5.157
152	30	S121614324	5.765
152	40	S121614524	6.991
182	22.5	S121615124	5.664
182	25	S121615224	5.963
182	30	S121615324	6.694
182	40	S121615524	8.153
212	22.5	S121616124	6.505
212	25	S121616224	6.848
212	30	S121616324	7.699
212	40	S121616524	9.406

LONDON TRÄGAVEL - MÅLAT - FOR WO1 LONDON TRÄTOPP

FSC London trägavel for WO1 London trätopp – enkelsidiga - målat

30 mm gavelkant. Används med WO1 London trätopp, se sida 95-97. Inkl. beslag. Dessa gavlar kan inte användas till vägghängd 60/30 Classic ställhylla.

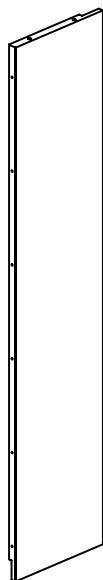

Höjd cm	Hyllplans- djup cm	Vänster Art. nr.	Pris SEK	Höger Art. nr.	Pris SEK
92	22.5	S121632111	1.810	S121632112	1.810
92	25	S121632211	1.810	S121632212	1.810
92	30	S121632311	2.100	S121632312	2.100
92	40	S121632511	2.485	S121632512	2.485
122	22.5	S121633111	2.281	S121633112	2.281
122	25	S121633211	2.399	S121633212	2.399
122	30	S121633311	2.648	S121633312	2.648
122	40	S121633511	3.134	S121633512	3.134
152	22.5	S121634111	2.721	S121634112	2.721
152	25	S121634211	2.866	S121634212	2.866
152	30	S121634311	3.150	S121634312	3.150
152	40	S121634511	3.767	S121634512	3.767
182	22.5	S121635111	3.119	S121635112	3.119
182	25	S121635211	3.281	S121635212	3.281
182	30	S121635311	3.655	S121635312	3.655
182	40	S121635511	4.386	S121635512	4.386
212	22.5	S121636111	3.597	S121636112	3.597
212	25	S121636211	3.786	S121636212	3.786
212	30	S121636311	4.193	S121636312	4.193
212	40	S121636511	5.052	S121636512	5.052

FSC London trägavel for WO1 London trätopp – dubbelsidiga - målat

30 mm gavelkant. Används med WO1 London trätopp, se sida 95-97. Inkl. beslag.

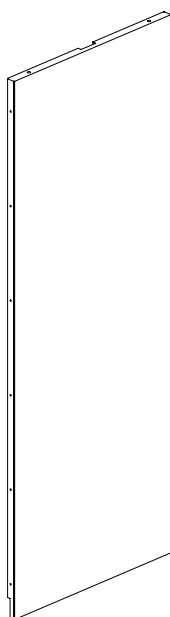

Höjd cm	Hyllplans- djup cm	Art. nr.	Pris SEK
92	22.5	S121632124	3.275
92	25	S121632224	3.275
92	30	S121632324	3.835
92	40	S121632524	4.610
122	22.5	S121633124	4.137
122	25	S121633224	4.353
122	30	S121633324	4.841
122	40	S121633524	5.821
152	22.5	S121634124	4.899
152	25	S121634224	5.157
152	30	S121634324	5.765
152	40	S121634524	6.991
182	22.5	S121635124	5.664
182	25	S121635224	5.963
182	30	S121635324	6.694
182	40	S121635524	8.153
212	22.5	S121636124	6.505
212	25	S121636224	6.848
212	30	S121636324	7.699
212	40	S121636524	9.406

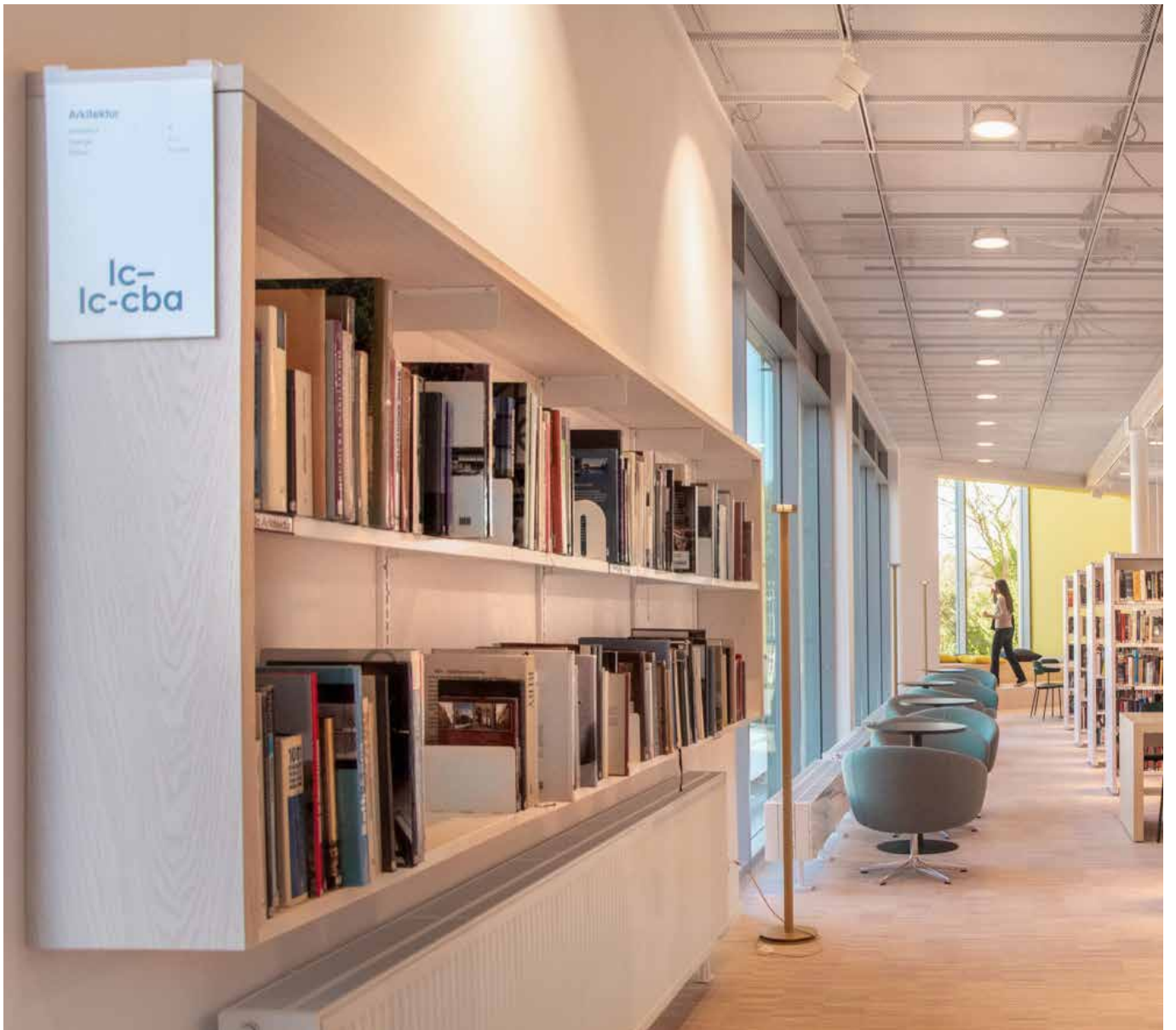

LONDON TRÄGAVEL - MÅLAT - FOR WO2 LONDON TRÄTOPP - FÖR VÄGGHÄND HYLLSYSTEM

 FSC London trägavel for WO2 London trätopp – målat - för vägghängde hyllsystem

 30 mm gavelkant. Används med WO2 London trätopp, se sida 99-101. Inkl. beslag.	Höjd cm	Hyllplans- djup cm	Vänster Art. nr.	Pris SEK	Höger Art. nr.	Pris SEK
	1125	22.5	S121651111	-	S121651112	-
	1125	25	S121651211	-	S121651212	-
	1125	30	S121651311	-	S121651312	-
	1425	22.5	S121652111	-	S121652112	-
	1425	25	S121652211	-	S121652212	-
	1425	30	S121652311	-	S121652312	-
	1725	22.5	S121653111	-	S121653112	-
	1725	25	S121653211	-	S121653212	-
	1725	30	S121653311	-	S121653312	-
	2025	22.5	S121654111	-	S121654112	-
	2025	25	S121654211	-	S121654212	-
	2025	30	S121654311	-	S121654312	-

GAVLAR

PERFORERAD METALLGAVEL

Perforerad metallgavel – enkelsidiga

- 45 mm framkant. En A5 skylthållare i akryl och beslag ingår. Hålstorlek diameter 4,5 mm. Dessa gavlar kan inte användas till vägghängd 60/30 Classic ställhylla.

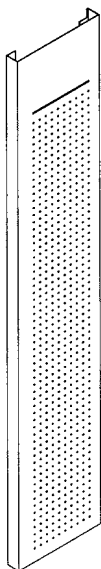

Höjd cm	Hyllplansdjup cm	Vänster Art. nr.	Pris SEK	Höger Art. nr.	Pris SEK
92	22.5	S121362111	1.414	S121362112	1.414
92	25	S121362211	1.457	S121362212	1.457
92	30	S121362311	1.525	S121362312	1.525
92	40	S121362511	1.674	S121362512	1.674
122	22.5	S121363111	1.486	S121363112	1.486
122	25	S121363211	1.535	S121363212	1.535
122	30	S121363311	1.608	S121363312	1.608
122	40	S121363511	1.759	S121363512	1.759
152	22.5	S121364111	1.891	S121364112	1.891
152	25	S121364211	1.942	S121364212	1.942
152	30	S121364311	2.013	S121364312	2.013
152	40	S121364511	2.170	S121364512	2.170
182	22.5	S121365111	2.102	S121365112	2.102
182	25	S121365211	2.151	S121365212	2.151
182	30	S121365311	2.244	S121365312	2.244
182	40	S121365511	2.420	S121365512	2.420
212	22.5	S121366111	2.330	S121366112	2.330
212	25	S121366211	2.384	S121366212	2.384
212	30	S121366311	2.481	S121366312	2.481
212	40	S121366511	2.679	S121366512	2.679

Perforerad metallgavel – dubbelsidiga

- 45 mm framkant. Två A5 skylthållare i akryl och beslag ingår. Hålstorlek diameter 4,5 mm.

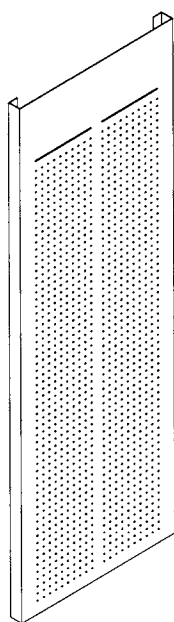

Höjd cm	Hyllplansdjup cm	Art. nr.	Pris SEK
92	22.5	S121362124	1.942
92	25	S121362224	2.011
92	30	S121362324	2.161
92	40	S121362524	2.454
122	22.5	S121363124	2.046
122	25	S121363224	2.120
122	30	S121363324	2.272
122	40	S121363524	2.583
152	22.5	S121364124	2.570
152	25	S121364224	2.679
152	30	S121364324	2.875
152	40	S121364524	3.269
182	22.5	S121365124	2.890
182	25	S121365224	3.012
182	30	S121365324	3.236
182	40	S121365524	3.710
212	22.5	S121366124	3.225
212	25	S121366224	3.348
212	30	S121366324	3.617
212	40	S121366524	4.145

London metallgavel til SO1 London metalltopp – enkelsidiga

 30 mm gavelkant. Används med SO1 London metalltopp, se sida 91-93. Inkl. beslag. Dessa gavlar kan inte användas till vägghängd klassisk ställhylla.

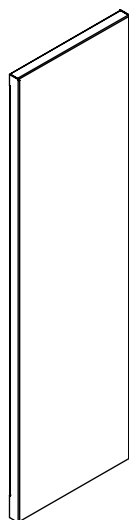

Höjd cm	Hyllplans- djup cm	Vänster Art. nr.	Pris SEK	Höger Art. nr.	Pris SEK
92	22.5	S121372111	1.715	S121372112	1.715
92	25	S121372211	1.808	S121372212	1.808
92	30	S121372311	1.991	S121372312	1.991
92	40	S121372511	2.356	S121372512	2.356
122	22.5	S121376211	3.771	S121373112	2.275
122	25	S121373211	2.395	S121373212	2.395
122	30	S121373311	2.635	S121373312	2.635
122	40	S121373511	3.124	S121373512	3.124
152	22.5	S121374111	2.709	S121374112	2.709
152	25	S121374211	2.855	S121374212	2.855
152	30	S121374311	3.133	S121374312	3.133
152	40	S121374511	3.745	S121374512	3.745
182	22.5	S121375111	3.106	S121375112	3.106
182	25	S121375211	3.269	S121375212	3.269
182	30	S121375311	3.640	S121375312	3.640
182	40	S121375511	4.371	S121375512	4.371
212	22.5	S121376111	3.581	S121376112	3.581
212	25	S121376211	3.771	S121376212	3.771
212	30	S121376311	4.177	S121376312	4.177
212	40	S121376511	5.029	S121376512	5.029

London metallgavel til SO1 London metalltopp – dubbelsidiga

 30 mm gavelkant. Används med SO1 London metalltopp, se sida 91-93. Inkl. beslag.

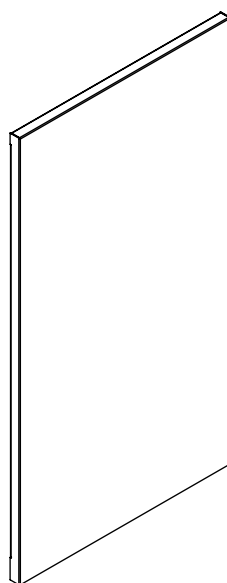

Höjd cm	Hyllplans- djup cm	Art. nr.	Pris SEK
92	22.5	S121372124	3.106
92	25	S121372224	3.269
92	30	S121372324	3.636
92	40	S121372524	4.372
122	22.5	S121373124	4.120
122	25	S121373224	4.334
122	30	S121373324	4.823
122	40	S121373524	5.798
152	22.5	S121374124	4.880
152	25	S121374224	5.136
152	30	S121374324	5.744
152	40	S121374524	6.959
182	22.5	S121375124	5.638
182	25	S121375224	5.934
182	30	S121375324	6.667
182	40	S121375524	8.125
212	22.5	S121376124	6.470
212	25	S121376224	6.812
212	30	S121376324	7.665
212	40	S121376524	9.364

GAVLAR

GLASGAVEL

Glasgavel – enkelsidiga

10 mm gavelkant. Inkl. beslag. Dessa gavlar kan inte användas till vägghängd 60/30 Classic ställhylla.



Höjd cm	Hyllplans- djup cm	Vänster Art. nr.	Pris SEK	Höger Art. nr.	Pris SEK
92	22.5	S122302111	-	S122302112	-
92	25	S122302211	-	S122302212	-
92	30	S122302311	-	S122302312	-
92	40	S122302511	-	S122302512	-
122	22.5	S122303111	-	S122303112	-
122	25	S122303211	-	S122303212	-
122	30	S122303311	-	S122303312	-
122	40	S122303511	-	S122303512	-
152	22.5	S122304111	-	S122304112	-
152	25	S122304211	-	S122304212	-
152	30	S122304311	-	S122304312	-
152	40	S122304511	-	S122304512	-
182	22.5	S122305111	-	S122305112	-
182	25	S122305211	-	S122305212	-
182	30	S122305311	-	S122305312	-
182	40	S122305511	-	S122305512	-
212	22.5	S122306111	-	S122306112	-
212	25	S122306211	-	S122306212	-
212	30	S122306311	-	S122306312	-
212	40	S122306511	-	S122306512	-

Glasgavel – dubbelsidiga

10 mm gavelkant. Inkl. beslag.

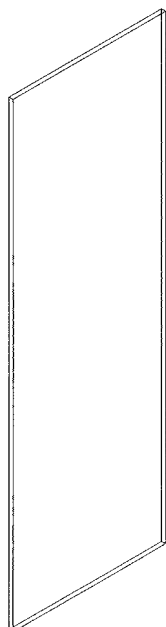

Höjd cm	Hyllplans- djup cm	Art. nr.	Pris SEK
92	22.5	S122302124	-
92	25	S122302224	-
92	30	S122302324	-
92	40	S122302524	-
122	22.5	S122303124	-
122	25	S122303224	-
122	30	S122303324	-
122	40	S122303524	-
152	22.5	S122304124	-
152	25	S122304224	-
152	30	S122304324	-
152	40	S122304524	-
182	22.5	S122305124	-
182	25	S122305224	-
182	30	S122305324	-
182	40	S122305524	-
212	22.5	S122306124	-
212	25	S122306224	-
212	30	S122306324	-
212	40	S122306524	-

Monteringsbeslag för yttergavlar av glas

Typ	Art. nr.	Pris SEK
Vänster	S127371	1.730
Höger	S127372	1.730
Dubbel	S127374	1.146

 FSC trårygg

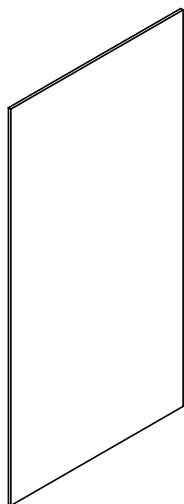

Höjd cm	Modul cm	Art. nr. Målat	Pris SEK	Art. nr. Träfaner	Pris SEK
92	75	S1204122	1.505	S1204222	-
92	90	S1204123	1.819	S1204223	-
92	100	S1204124	2.038	S1204224	-
122	75	S1204132	1.673	S1204232	-
122	90	S1204133	2.022	S1204233	-
122	100	S1204134	2.262	S1204234	-
152	75	S1204142	2.216	S1204242	-
152	90	S1204143	2.672	S1204243	-
152	100	S1204144	2.996	S1204244	-
182	75	S1204152	2.751	S1204252	-
182	90	S1204153	3.324	S1204253	-
182	100	S1204154	3.728	S1204254	-
212	75	S1204162	3.293	S1204262	-
212	90	S1204163	3.985	S1204263	-
212	100	S1204164	4.466	S1204264	-



GAVELBOKHYLLOR

FÖR DUBBELSIDIGT 60/30 CLASSIC HYLLSYSTEM

På följande sidor återfinns kompletta gavelbokhyllor för dubbelsidigt 60/30 Classic hyllssystem.



GAVELBOKHYLLOR

FÖR DUBBELSIDIGA HYLLSYSTEM MED JUSTERBARA FÖTTER

FSC-certifierad gavelbokhylla med trätoppshyllplan, trägavlar, träbottenhyllplan och justerbara fötter. För hyllplan, se sida 168.

Höjd 92 cm

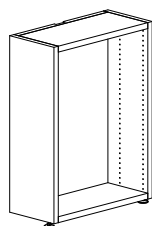

Hyllsystemets djup - cm	Gavelbokhyllans bredd - cm	Gavelbokhyllans djup - cm	Art. nr. Målåd	Pris SEK	Art. nr. Faner	Pris SEK
22,5/22,5	46,8	25	F12200212000	11.268	F12201212000	-
25/25	51,8	25	F12200222000	11.268	F12201222000	-
30/30	61,8	25	F12200232000	12.624	F12201232000	-
40/40	81,8	25	F12200252000	14.427	F12201252000	-
22,5/22,5	46,8	30	F12200213000	11.268	F12201213000	-
25/25	51,8	30	F12200223000	11.268	F12201223000	-
30/30	61,8	30	F12200233000	12.624	F12201233000	-
40/40	81,8	30	F12200253000	14.427	F12201253000	-

Höjd 122

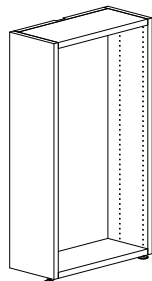

Hyllsystemets djup - cm	Gavelbokhyllans bredd - cm	Gavelbokhyllans djup - cm	Art. nr. Målåd	Pris SEK	Art. nr. Faner	Pris SEK
22,5/22,5	46,8	25	F12200312000	14.772	F12201312000	-
25/25	51,8	25	F12200322000	14.772	F12201322000	-
30/30	61,8	25	F12200332000	16.569	F12201332000	-
40/40	81,8	25	F12200352000	18.960	F12201352000	-
22,5/22,5	46,8	30	F12200313000	14.772	F12201313000	-
25/25	51,8	30	F12200323000	14.772	F12201323000	-
30/30	61,8	30	F12200333000	16.569	F12201333000	-
40/40	81,8	30	F12200353000	18.960	F12201353000	-

Höjd 152 cm

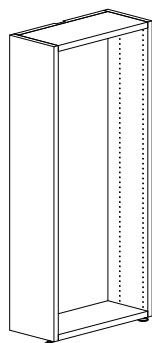

Hyllsystemets djup - cm	Gavelbokhyllans bredd - cm	Gavelbokhyllans djup - cm	Art. nr. Målåd	Pris SEK	Art. nr. Faner	Pris SEK
22,5/22,5	46,8	25	F12200412000	18.273	F12201412000	-
25/25	51,8	25	F12200422000	18.273	F12201422000	-
30/30	61,8	25	F12200432000	20.510	F12201432000	-
40/40	81,8	25	F12200452000	23.493	F12201452000	-
22,5/22,5	46,8	30	F12200413000	18.273	F12201413000	-
25/25	51,8	30	F12200423000	18.273	F12201423000	-
30/30	61,8	30	F12200433000	20.510	F12201433000	-
40/40	81,8	30	F12200453000	23.493	F12201453000	-

GAVELBOKHYLLOR

FÖR DUBBELSIDIGA HYLLSYSTEM MED JUSTERBARA FÖTTER

FSC-certifierad gavelbokhylla med trätoppbyllplan, trägavlar, träbottenhyllplan och justerbara fötter. För hyllplan, se sida 168.

Höjd 182 cm

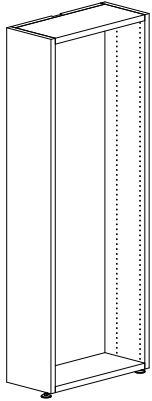

Hyllsystemets djup - cm	Gavelbokhyllans bredd - cm	Gavelbokhyllans djup - cm	Art. nr. Mälard	Pris SEK	Art. nr. Faner	Pris SEK
22,5/22,5	46,8	25	F12200512000	21.776	F12201512000	-
25/25	51,8	25	F12200522000	21.776	F12201522000	-
30/30	61,8	25	F12200532000	24.458	F12201532000	-
40/40	81,8	25	F12200552000	28.022	F12201552000	-
22,5/22,5	46,8	30	F12200513000	21.776	F12201513000	-
25/25	51,8	30	F12200523000	21.776	F12201523000	-
30/30	61,8	30	F12200533000	24.458	F12201533000	-
40/40	81,8	30	F12200553000	28.022	F12201553000	-

Höjd 212 cm

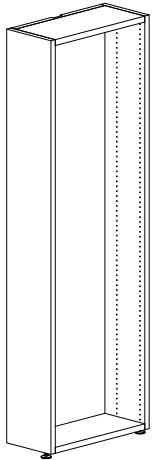

Hyllsystemets djup - cm	Gavelbokhyllans bredd - cm	Gavelbokhyllans djup - cm	Art. nr. Mälard	Pris SEK	Art. nr. Faner	Pris SEK
22,5/22,5	46,8	25	F12200612000	25.278	F12201612000	-
25/25	51,8	25	F12200622000	25.278	F12201622000	-
30/30	61,8	25	F12200632000	28.398	F12201632000	-
40/40	81,8	25	F12200652000	32.557	F12201652000	-
22,5/22,5	46,8	30	F12200613000	25.278	F12201613000	-
25/25	51,8	30	F12200623000	25.278	F12201623000	-
30/30	61,8	30	F12200633000	28.398	F12201633000	-
40/40	81,8	30	F12200653000	32.557	F12201653000	-

GAVELBOKHYLLOR

FÖR DUBBELSIDIGA HYLLSYSTEM MED JUSTERBARA FÖTTER & LONDON TRÄTOPP

FSC-certifierad gavelbokhylla med London trätopp, trägavlar, träbottenhyllplan och justerbara fötter. För hyllplan, se sida 168.

Höjd 92 cm

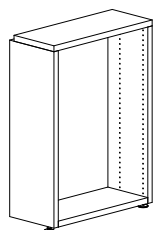

Hyllsystemets djup - cm	Gavelbokhyllans bredd - cm	Gavelbokhyllans djup - cm	Art. nr. Målåd	Pris SEK	Art. nr. Faner	Pris SEK
22,5/22,5	46,8	25	F12202212000	11.268	F12203212000	-
25/25	51,8	25	F12202222000	11.268	F12203222000	-
30/30	61,8	25	F12202232000	12.624	F12203232000	-
40/40	81,8	25	F12202252000	14.427	F12203252000	-
22,5/22,5	46,8	30	F12202213000	11.268	F12203213000	-
25/25	51,8	30	F12202223000	11.268	F12203223000	-
30/30	61,8	30	F12202233000	12.624	F12203233000	-
40/40	81,8	30	F12202253000	14.427	F12203253000	-

Höjd 122

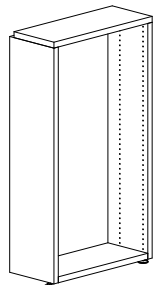

Hyllsystemets djup - cm	Gavelbokhyllans bredd - cm	Gavelbokhyllans djup - cm	Art. nr. Målåd	Pris SEK	Art. nr. Faner	Pris SEK
22,5/22,5	46,8	25	F12202312000	14.772	F12203312000	-
25/25	51,8	25	F12202322000	14.772	F12203322000	-
30/30	61,8	25	F12202332000	16.569	F12203332000	-
40/40	81,8	25	F12202352000	18.960	F12203352000	-
22,5/22,5	46,8	30	F12202313000	14.772	F12203313000	-
25/25	51,8	30	F12202323000	14.772	F12203323000	-
30/30	61,8	30	F12202333000	16.569	F12203333000	-
40/40	81,8	30	F12202353000	18.960	F12203353000	-

Höjd 152 cm

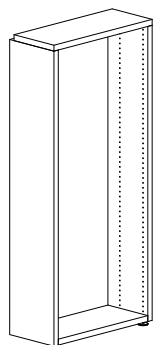

Hyllsystemets djup - cm	Gavelbokhyllans bredd - cm	Gavelbokhyllans djup - cm	Art. nr. Målåd	Pris SEK	Art. nr. Faner	Pris SEK
22,5/22,5	46,8	25	F12202412000	18.273	F12203412000	-
25/25	51,8	25	F12202422000	18.273	F12203422000	-
30/30	61,8	25	F12202432000	20.510	F12203432000	-
40/40	81,8	25	F12202452000	23.493	F12203452000	-
22,5/22,5	46,8	30	F12202413000	18.273	F12203413000	-
25/25	51,8	30	F12202423000	18.273	F12203423000	-
30/30	61,8	30	F12202433000	20.510	F12203433000	-
40/40	81,8	30	F12202453000	23.493	F12203453000	-

GAVELBOKHYLLOR

FÖR DUBBELSIDIGA HYLLSYSTEM MED JUSTERBARA FÖTTER & LONDON TRÄTOPP

FSC-certifierad gavelbokhylla med London trätopp, trägavlar, träbottenhyllplan och justerbara fötter. För hyllplan, se sida 168.

Höjd 182 cm

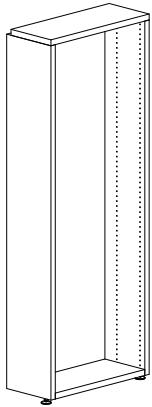

Hyllsystemets djup - cm	Gavelbokhyllans bredd - cm	Gavelbokhyllans djup - cm	Art. nr. Mälad	Pris SEK	Art. nr. Faner	Pris SEK
22,5/22,5	46,8	25	F12202512000	21.776	F12203512000	-
25/25	51,8	25	F12202522000	21.776	F12203522000	-
30/30	61,8	25	F12202532000	24.458	F12203532000	-
40/40	81,8	25	F12202552000	28.022	F12203552000	-
22,5/22,5	46,8	30	F12202513000	21.776	F12203513000	-
25/25	51,8	30	F12202523000	21.776	F12203523000	-
30/30	61,8	30	F12202533000	24.458	F12203533000	-
40/40	81,8	30	F12202553000	28.022	F12203553000	-

Höjd 212 cm

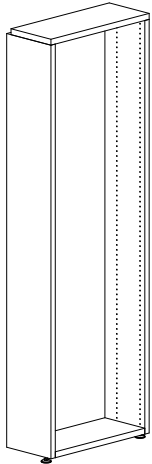

Hyllsystemets djup - cm	Gavelbokhyllans bredd - cm	Gavelbokhyllans djup - cm	Art. nr. Mälad	Pris SEK	Art. nr. Faner	Pris SEK
22,5/22,5	46,8	25	F12202612000	25.278	F12203612000	-
25/25	51,8	25	F12202622000	25.278	F12203622000	-
30/30	61,8	25	F12202632000	28.398	F12203632000	-
40/40	81,8	25	F12202652000	32.557	F12203652000	-
22,5/22,5	46,8	30	F12202613000	25.278	F12203613000	-
25/25	51,8	30	F12202623000	25.278	F12203623000	-
30/30	61,8	30	F12202633000	28.398	F12203633000	-
40/40	81,8	30	F12202653000	32.557	F12203653000	-

GAVELBOKHYLLOR

FÖR DUBBELSIDIGA HYLLSYSTEM MED HJUL

FSC-certifierad gavelbokhylla med trätoppshyllplan, trägavlar, träbottenhyllplan och hjul. För hyllplan, se sida 168.

Höjd 92 cm

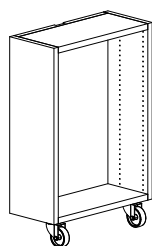

Hyllsystemets djup - cm	Gavelbokhyllans bredd - cm	Gavelbokhyllans djup - cm	Art. nr. Mälad	Pris SEK	Art. nr. Faner	Pris SEK
22,5/22,5	46,8	25	F12204212000	12.300	F12205212000	-
25/25	51,8	25	F12204222000	12.300	F12205222000	-
30/30	61,8	25	F12204232000	13.654	F12205232000	-
40/40	81,8	25	F12204252000	15.457	F12205252000	-
22,5/22,5	46,8	30	F12204213000	12.300	F12205213000	-
25/25	51,8	30	F12204223000	12.300	F12205223000	-
30/30	61,8	30	F12204233000	13.654	F12205233000	-
40/40	81,8	30	F12204253000	15.457	F12205253000	-

Höjd 122

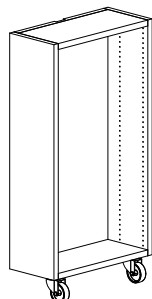

Hyllsystemets djup - cm	Gavelbokhyllans bredd - cm	Gavelbokhyllans djup - cm	Art. nr. Mälad	Pris SEK	Art. nr. Faner	Pris SEK
22,5/22,5	46,8	25	F12204312000	15.804	F12205312000	-
25/25	51,8	25	F12204322000	15.804	F12205322000	-
30/30	61,8	25	F12204332000	17.601	F12205332000	-
40/40	81,8	25	F12204352000	19.991	F12205352000	-
22,5/22,5	46,8	30	F12204313000	15.804	F12205313000	-
25/25	51,8	30	F12204323000	15.804	F12205323000	-
30/30	61,8	30	F12204333000	17.601	F12205333000	-
40/40	81,8	30	F12204353000	19.991	F12205353000	-

Höjd 152 cm

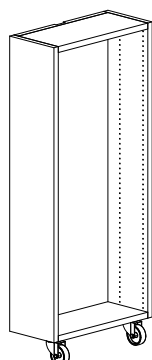

Hyllsystemets djup - cm	Gavelbokhyllans bredd - cm	Gavelbokhyllans djup - cm	Art. nr. Mälad	Pris SEK	Art. nr. Faner	Pris SEK
22,5/22,5	46,8	25	F12204412000	19.303	F12205412000	-
25/25	51,8	25	F12204422000	19.303	F12205422000	-
30/30	61,8	25	F12204432000	21.541	F12205432000	-
40/40	81,8	25	F12204452000	24.524	F12205452000	-
22,5/22,5	46,8	30	F12204413000	19.303	F12205413000	-
25/25	51,8	30	F12204423000	19.303	F12205423000	-
30/30	61,8	30	F12204433000	21.541	F12205433000	-
40/40	81,8	30	F12204453000	24.524	F12205453000	-

GAVELBOKHYLLOR

FÖR DUBBELSIDIGA HYLLSYSTEM MED HJUL & LONDON TRÄTOPP

FSC-certifierad gavelbokhylla med London trätopp, trägavlar, träbottenhyllplan och hjul. För hyllplan, se sida 168.

Höjd 92 cm

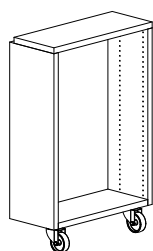

Hyllsystemets djup - cm	Gavelbokhyllans bredd - cm	Gavelbokhyllans djup - cm	Art. nr. Målåd	Pris SEK	Art. nr. Faner	Pris SEK
22,5/22,5	46,8	25	F12206212000	12.300	F12207212000	-
25/25	51,8	25	F12206222000	12.300	F12207222000	-
30/30	61,8	25	F12206232000	13.654	F12207232000	-
40/40	81,8	25	F12206252000	15.457	F12207252000	-
22,5/22,5	46,8	30	F12206213000	12.300	F12207213000	-
25/25	51,8	30	F12206223000	12.300	F12207223000	-
30/30	61,8	30	F12206233000	13.654	F12207233000	-
40/40	81,8	30	F12206253000	15.457	F12207253000	-

Höjd 122

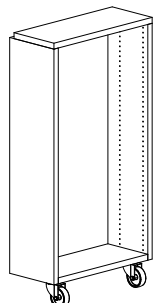

Hyllsystemets djup - cm	Gavelbokhyllans bredd - cm	Gavelbokhyllans djup - cm	Art. nr. Målåd	Pris SEK	Art. nr. Faner	Pris SEK
22,5/22,5	46,8	25	F12206312000	15.804	F12207312000	-
25/25	51,8	25	F12206322000	15.804	F12207322000	-
30/30	61,8	25	F12206332000	17.601	F12207332000	-
40/40	81,8	25	F12206352000	19.991	F12207352000	-
22,5/22,5	46,8	30	F12206313000	15.804	F12207313000	-
25/25	51,8	30	F12206323000	15.804	F12207323000	-
30/30	61,8	30	F12206333000	17.601	F12207333000	-
40/40	81,8	30	F12206353000	19.991	F12207353000	-

Höjd 152 cm

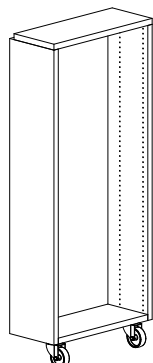



Hyllsystemets djup - cm	Gavelbokhyllans bredd - cm	Gavelbokhyllans djup - cm	Art. nr. Målåd	Pris SEK	Art. nr. Faner	Pris SEK
22,5/22,5	46,8	25	F12206412000	19.303	F12207412000	-
25/25	51,8	25	F12206422000	19.303	F12207422000	-
30/30	61,8	25	F12206432000	21.541	F12207432000	-
40/40	81,8	25	F12206452000	24.524	F12207452000	-
22,5/22,5	46,8	30	F12206413000	19.303	F12207413000	-
25/25	51,8	30	F12206423000	19.303	F12207423000	-
30/30	61,8	30	F12206433000	21.541	F12207433000	-
40/40	81,8	30	F12206453000	24.524	F12207453000	-

GAVELBOKHYLLOR

METALLHYLLPLAN

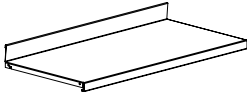

Metallhyllplan exkl. konsoler och med bakkantslist i metall för bakkantsbokstöd

 Bakkantslist i metall 47 mm.  Konsoler måste beställas  separat.	Hyllsystemets djup - cm	Gavelbokhyllans djup - cm	Hyllans bredd - cm	Art.nr.	Pris SEK
	22,5/22,5	25	46,3	S1226312	697
	25/25	25	51,3	S1226322	697
	30/30	25	61,3	S1226332	767
	40/40	25	71,3	S1226352	767
	22,5/22,5	30	46,3	S1226313	697
	25/25	30	51,3	S1226323	697
	30/30	30	61,3	S1226333	767
	40/40	30	71,3	S1226353	767

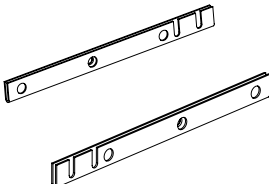
Metallkonsol för metallhyllplan med bakkantlist i metall eller akryl

* Kan användas för 25 och 30 cm djupa hyllplan	Modell	Gavelbokhyllans djup - cm	Art.nr.	Pris SEK
	Vänster	25	S1274621	177
	Höger	25	S1274622	177
	Vänster*	30	S1274631	177
	Höger*	30	S1274632	177

Exponeringshyllplan i metall

 Inkl. beslag.	Hyllsystemets djup - cm	Gavelbokhyllans djup - cm	Art.nr.	Pris SEK
	22,5/22,5	25/30	S122641	639
	25/25	25/30	S122642	639
	30/30	25/30	S122643	729
	40/40	25/30	S122645	729



BELYSNING

BELYSNING FÖRBÄTTRAR BIBLIOTEKSUPPLEVELSEN

Belysning spelar en nyckelroll i att skapa rätt atmosfär och en funktionell biblioteksmiljö. Med skräddarsydda belysningslösningar kan vi lyfta fram zoner, stödja specifika funktioner och förbättra den övergripande upplevelsen – oavsett bibliotekets stil, storlek eller layout.

Vårt huvudfokus ligger på hyllintegrerad belysning, där vi erbjuder både standard- och kundanpassade lösningar. Under årens lopp har vi levererat ett brett utbud av belysningskoncept – integrerade i hyllsystem och som en del av större biblioteksdesign.

Även om vi erbjuder standardbelysning i utvalda hyllsystem, ligger vår styrka i att skapa lösningar som stödjer bibliotekets arkitektur, dagsljusförhållanden och funktionella behov.

Låt oss prata om hur belysning kan stödja bibliotekets syfte och skapa rätt stämning.



BELYSNING

LED BELYSNINGSARMATURER OCH INTEGRERAD HYLLBELYSNING



LED belysningslösningar för montage på individuellt hyllplan

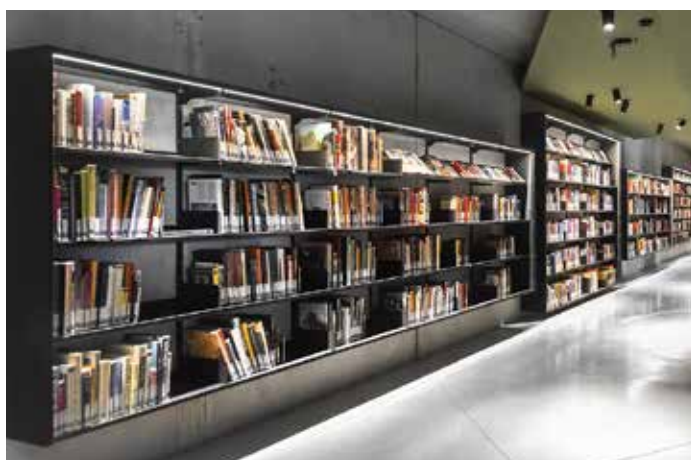

Armaturer kan fästas på topphyllplan



BELYSNING

LED BELYSNING TIL HYLLPLAN

LED-belysningen är placerad under varje plåthyllplan för belysning av hyllplanet nedanför. Här nedan följer en översikt på samtliga komponenter som används vid integrerad LED-belysning. Det är även möjligt att bygga sin egen specialhylla med hjälp av standard- och specialkomponenter. Kontakta oss för vidare info.



Varmvit LED-belysning

Självhäftande. 3000 kelvin. 12V.
4.8W/meter. Energiklass A+. 60 di-
oder/meter. Lumen (lm) 410/meter.

Modul cm
75
90
100

Art. nr.
Kontakta kundtjänst

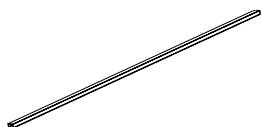

12V transformator för LED-belysning

Upp till 6 anslutningar. 30W. IP20.

Art. nr.
Kontakta kundtjänst

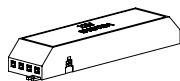

Transformatorfäste till LED-belysning

Ett per hyllsektion krävs.

Modul cm
75
90
100

Art. nr.
Kontakta kundtjänst



Kabelkanal för LED-belysning

För montering på gavelstolpens insida
på hyllsektionens vänstra sida.

Höjd cm
122
152
182
212

Art. nr.
Kontakta kundtjänst

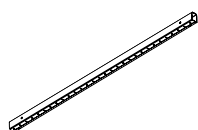

BELYSNING

LED BELYSNING TIL HYLLPLAN



Gavelstolpar för LED-belysning

Med extra håltagning för montering av kabelkanal.

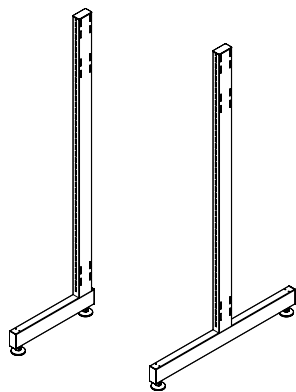

Höjd cm	Djup cm	Art. nr. - enkel	Pris SEK	Art. nr. - dubbel	Pris SEK
122	22,5	S12102311	1.462	S12102312	1.599
122	25	S12102321	1.524	S12102322	1.639
122	30	S12102331	1.547	S12102332	1.701
122	40	S12102351	1.589	S12102352	1.764
152	22,5	S12102411	1.623	S12102412	1.788
152	25	S12102421	1.656	S12102422	1.824
152	30	S12102431	1.676	S12102432	1.870
152	40	S12102451	1.703	S12102452	1.966
182	22,5	S12102511	1.764	S12102512	1.870
182	25	S12102521	1.789	S12102522	1.951
182	30	S12102531	1.813	S12102532	2.003
182	40	S12102551	1.857	S12102552	2.101
212	22,5	S12102611	1.916	S12102612	2.082
212	25	S12102621	1.947	S12102622	2.108
212	30	S12102631	1.972	S12102632	2.131
212	40	S12102651	2.011	S12102652	2.224



Mellanstag

2 per hyllsektion krävs.

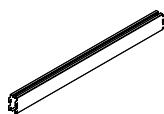

Modul cm	Art. nr.	Pris SEK
75	S120012	605
90	S120013	657
100	S120014	717



Stålhjyllplan

LED-belysningen monteras på undersidan av standardmodell av topphyllplan och hyllplan med bakkantslist. Se fra sida 70.

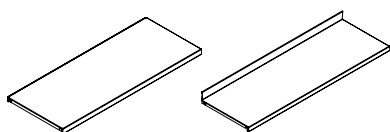

BELYSNING

BOOK LED BELYSNING

Book Big LED belysningsarmatur kan monteras på toppträhyllplan och kan monteras över 1, 2 och 3 hyllsektioner med hjälp av skarvbleck. För ytterligare armaturer krävs också skarvbleck. Armaturet är CE-märkt. Obs: Den enkelsidiga topphyllan måste alltid fästas vid hyllsystemet för att undvika att hyllan tippar.



Armatur

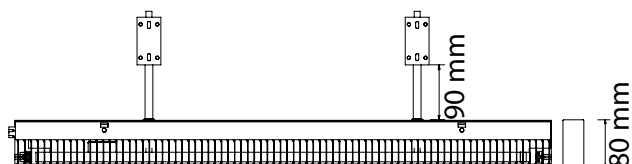

För två konsoler inkl. lysrör och tvärlamellraster. Armaturhus i aluminium.

Art.nr.

S85000xxxx



Standardkonsoler

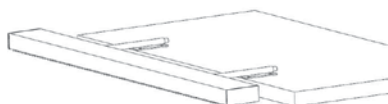

Monteras ovanpå topphyllplan

Art.nr.

S850102

Pris
SEK

1.591



Konsoler med insticksrör

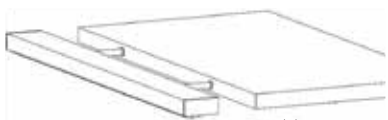

Monteras på framkanten i förborrade hål i topphyllplanet (specialbeställning)

Art.nr.

S850112

Pris
SEK

1.591



Skarvbleck



Art.nr.

S850200

Pris
SEK

972



Skarvbleck



Art.nr.

S850220

Pris
SEK

208



Kabel 3 x 1.5 mm², L2500 mm

Art.nr.

S850210

Pris
SEK

721

BELYSNING

BOOK LED BELYSNING

Nedan finns en lista på komponenter som behövs när man beställer belysning för 1, 2 eller 3 sektioner. För 4 eller flera sektioner behövs en kombination av armaturer för 1, 2 eller 3 sektioner genom att koppla ihop armaturerna med ett beslag. Till exempel behöver man för 10 sektioner antingen 5 x 2 sektioner (med 4 skarvbleck) eller 3 x 3 sektioner och 1 x 1 sektion (med tre skarvbleck).

1 sektion

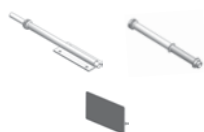

Armature - hyllsektion 75 - B773 x D80 x H32 mm eller
Armature - hyllsektion 90 - B923 x D80 x H32 mm eller
Armature - hyllsektion 100 - B1028 x D80 x H32 mm

Konsolpar, 2 st., standard eller
Konsolpar, 2 st., insticksrör

Gavel, 2 st.

Art.nr.	Pris SEK
S850000750	7.159
S850000900	7.729
S850001005	9.133
S850102	1.591
S850112	1.591
S850200	972

2 sektioner

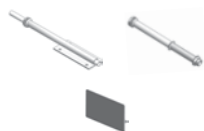

Armature - hyllsektion 75 + 75 - B1500 x D80 x H32 mm eller
Armature - hyllsektion 90 + 90 - B1800 x D80 x H32 mm eller
Armature - hyllsektion 90 + 100 - B1905 x D80 x H32 mm eller
Armature - hyllsektion 100 + 100 - B2010 x D80 x H32 mm

Konsolpar, 2 st., standard eller
Konsolpar, 2 st., insticksrör

Gavel, 2 st.

Art.nr.	Pris SEK
S850001500	10.951
S850001800	12.291
S850001905	12.519
S850002010	13.540
S850102	1.591
S850112	1.591
S850200	972

3 sektioner

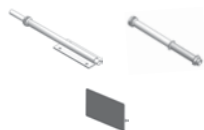

Armature - hyllsektion 75 + 75 + 75 - B2250 x D80 x H32 mm eller
Armature - hyllsektion 75 + 90 + 75 - B2400 x D80 x H32 mm eller
Armature - hyllsektion 90 + 90 + 90 - B2700 x D80 x H32 mm eller
Armature - hyllsektion 100 + 90 + 100 - B2910 x D80 x H32 mm eller
Armature - hyllsektion 100 + 100 + 100 - B3015 x D80 x H32 mm

Konsolpar, 3 st., standard eller
Konsolpar, 3 st., insticksrör

Gavel, 2 st.

Art.nr.	Pris SEK
S850002250	13.540
S850002400	16.426
S850002700	17.998
S850002910	19.267
S850003015	20.232
S850103	2.226
S850113	2.226
S850200	972



60/30 CLASSIC RUND HYLLSYSTEM

KONFIGURATIONER - UTAN HYLLPLAN

Dubbelsidiga förpackningar med gavelstolpar och mellanstag. För hyllplan, se sida 182.

Höjd 92 cm

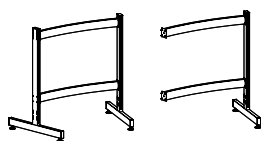

	Grader	Hyllplans- djup cm	Startsektion Art. nr.	Pris SEK	Fortsättningssektion Art. nr.	Pris SEK
Ø432 cm	26°	30	F12502230000000	8.836	F12503230000000	7.324
Ø600 cm	18°	30	F12506230000000	11.742	F12507230000000	10.230

Höjd 122 cm

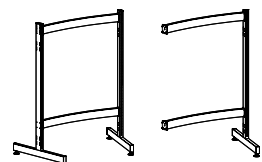

	Grader	Hyllplans- djup cm	Startsektion Art. nr.	Pris SEK	Fortsättningssektion Art. nr.	Pris SEK
Ø432 cm	26°	30	F12502330000000	9.028	F12503330000000	7.420
Ø600 cm	18°	30	F12506330000000	11.934	F12507330000000	10.326

Höjd 152 cm

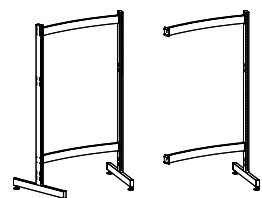

	Grader	Hyllplans- djup cm	Startsektion Art. nr.	Pris SEK	Fortsättningssektion Art. nr.	Pris SEK
Ø432 cm	26°	30	F12502430000000	9.400	F12503430000000	7.606
Ø600 cm	18°	30	F12506430000000	12.306	F12507430000000	10.512

Höjd 182 cm

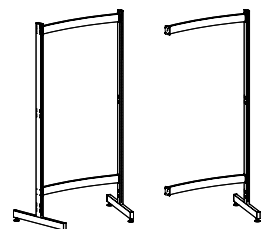

	Grader	Hyllplans- djup cm	Startsektion Art. nr.	Pris SEK	Fortsättningssektion Art. nr.	Pris SEK
Ø432 cm	26°	30	F12502530000000	9.816	F12503530000000	7.814
Ø600 cm	18°	30	F12506530000000	12.722	F12507530000000	10.720

Höjd 212 cm

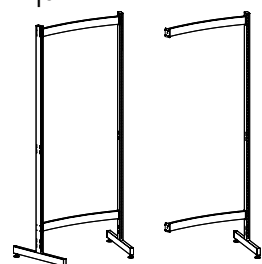

	Grader	Hyllplans- djup cm	Startsektion Art. nr.	Pris SEK	Fortsättningssektion Art. nr.	Pris SEK
Ø432 cm	26°	30	F12502630000000	10.236	F12503630000000	8.024
Ø600 cm	18°	30	F12506630000000	13.142	F12507630000000	10.930

60/30 CLASSIC RUND HYLLSYSTEM

KONFIGURATIONER - MED HYLLPLAN - UTAN TOPHYLLPLAN

Kompleta dubbelsidiga förpackningar med gavelstolpar, hyllplan, mellanstag, konsoler, galvaniserad säkerhetsclip och beslag. Galvaniserade säkerhetsklämmor och beslag (säkerhetsklämmor finns i standardstålfärger och kan beställas separat, se sidan 188). De rundade metallhyllplanen har bakkantslist i metall. Antalet hyllplan är beräknat efter optimal placering av skönlitteratur. En startsektion levereras med en vänster och en höger konsol per hyllplan. En fortsättningssektion levereras med en mellankonsol per hyllplan, vilket gör att hyllplanen placeras i samma höjd som i startsektionen.

Höjd 92 cm (1 mellan- och 1 bottenhyllplan på vardera sida)

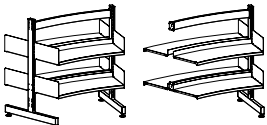
	Grader	Hyllplansdjup cm	Startsektion Art. nr.	Pris SEK	Fortsättningssektion Art. nr.	Pris SEK
	26°	30	F12502230001101	19.506	F12503230001101	17.382
	18°	30	F12506230001101	22.412	F12507230001101	20.288

Höjd 122 cm (2 mellan- och 1 bottenhyllplan på vardera sida)

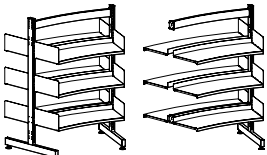
	Grader	Hyllplansdjup cm	Startsektion Art. nr.	Pris SEK	Fortsättningssektion Art. nr.	Pris SEK
	26°	30	F12502330001201	25.033	F12503330001201	22.507
	18°	30	F12506330001201	27.939	F12507330001201	25.413

Höjd 152 cm (3 mellan- och 1 bottenhyllplan på vardera sida)

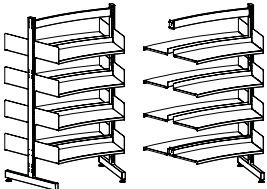
	Grader	Hyllplansdjup cm	Startsektion Art. nr.	Pris SEK	Fortsättningssektion Art. nr.	Pris SEK
	26°	30	F12502430001301	30.740	F12503430001301	27.722
	18°	30	F12506430001301	33.646	F12507430001301	30.628

Höjd 182 cm (4 mellan- och 1 bottenhyllplan på vardera sida)

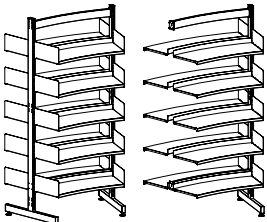
	Grader	Hyllplansdjup cm	Startsektion Art. nr.	Pris SEK	Fortsättningssektion Art. nr.	Pris SEK
	26°	30	F12502530001401	36.491	F12503530001401	32.959
	18°	30	F12506530001401	39.397	F12507530001401	35.865

Höjd 212 cm (5 mellan- och 1 bottenhyllplan på vardera sida)

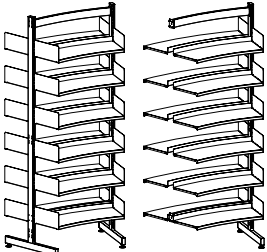

	Grader	Hyllplansdjup cm	Startsektion Art. nr.	Pris SEK	Fortsättningssektion Art. nr.	Pris SEK
	26°	30	F12502630001501	42.246	F12503630001501	38.198
	18°	30	F12506630001501	45.152	F12507630001501	41.104

60/30 CLASSIC RUND HYLLSYSTEM

KONFIGURATIONER - MED HYLLPLAN OCH TOPPHYLLPLAN

Kompleta dubbelsidiga förpackningar med gavelstolpar, hyllplan och topp, mellanstag, konsoler, galvaniserad säkerhetsclip och beslag. Galvaniserade säkerhetsklämmor och beslag (säkerhetsklämmor finns i standardstålfärger och kan beställas separat, se sidan 188). De rundade metallhyllplanen har bakkantslist i metall medan topphyllplanet är utan bakkantslist. Antalet hyllplan är beräknat efter optimal placering av skönlitteratur. En startsektion levereras med en vänster och en höger konsol per hyllplan. En fortsättningssektion levereras med en mellankonsol per hyllplan, vilket gör att hyllplanen placeras i samma höjd som i startsektionen.

Höjd 92 cm (1 topp-, 1 mellan- och 1 bottenhyllplan på vardera sida)

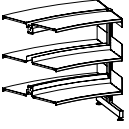
		Grader	Hyllplansdjup cm	Startsektion Art. nr.	Pris SEK	Fortsättningssektion Art. nr.	Pris SEK
  	Ø432 cm	26°	30	F12502230101101	24.716	F12503230101101	22.306
	Ø600 cm	18°	30	F12506230101101	29.933	F12507230101101	27.523

Höjd 122 cm (1 topp-, 2 mellan- och 1 bottenhyllplan på vardera sida)

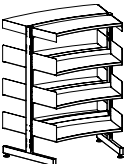
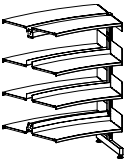
		Grader	Hyllplansdjup cm	Startsektion Art. nr.	Pris SEK	Fortsättningssektion Art. nr.	Pris SEK
  	Ø432 cm	26°	30	F12502330101201	30.243	F12503330101201	27.431
	Ø600 cm	18°	30	F12506330101201	35.460	F12507330101201	32.648

Höjd 152 cm (1 topp-, 3 mellan- och 1 bottenhyllplan på vardera sida)

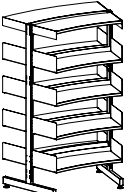
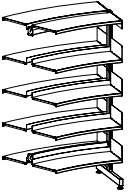
		Grader	Hyllplansdjup cm	Startsektion Art. nr.	Pris SEK	Fortsättningssektion Art. nr.	Pris SEK
  	Ø432 cm	26°	30	F12502430101301	35.950	F12503430101301	32.646
	Ø600 cm	18°	30	F12506430101301	41.167	F12507430101301	37.863

Höjd 182 cm (1 topp-, 4 mellan- och 1 bottenhyllplan på vardera sida)

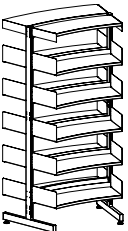
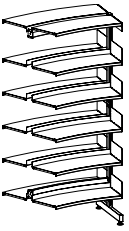
		Grader	Hyllplansdjup cm	Startsektion Art. nr.	Pris SEK	Fortsättningssektion Art. nr.	Pris SEK
  	Ø432 cm	26°	30	F12502530101401	41.701	F12503530101401	37.883
	Ø600 cm	18°	30	F12506530101401	46.918	F12507530101401	43.100

Höjd 212 cm (1 topp-, 5 mellan- och 1 bottenhyllplan på vardera sida)

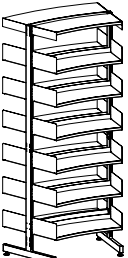
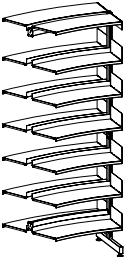
		Grader	Hyllplansdjup cm	Startsektion Art. nr.	Pris SEK	Fortsättningssektion Art. nr.	Pris SEK
  	Ø432 cm	26°	30	F12502630101501	47.456	F12503630101501	43.122
	Ø600 cm	18°	30	F12506630101501	52.673	F12507630101501	48.339



RUNDA HYLLPLAN

26° & 18° HYLLPLAN

Se nedan för en översikt över standard metalltopphyllplan:

ST5 - ENKELSIDIG 26° & 18° METALLTOPPHYLLPLAN - 25 MM HYLLFREM KANT

Detaljer:

- 26°/18°
- Djup 300 mm
- Metallkonsol
- Max. 25 kg.

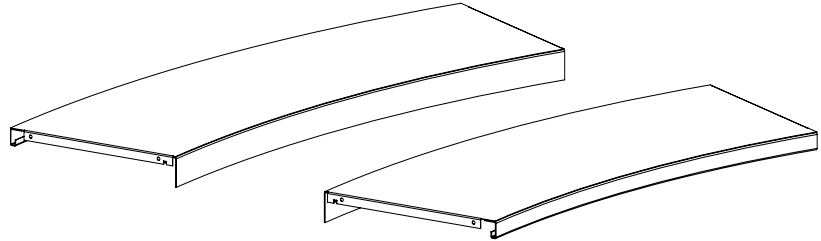

ST5 - DUBBELSIDIG 26° & 18° METALLTOPPHYLLPLAN - 25/47 MM HYLLFREM KANT

Detaljer:

- 26°/18°
- Djup 660 mm
- Fristående/ytter/mellan
- Metallkonsol
- Max. 25 kg.

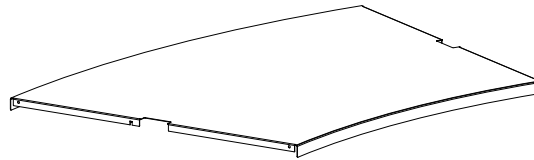

WO5 - FSC DUBBELSIDIG 26° & 18° LONDON TRÄTOPP - 30 MM HYLLFREM KANT

Detaljer:

- 26°/18°
- Djup 300 mm
- Metallkonsol
- Max. 25 kg.

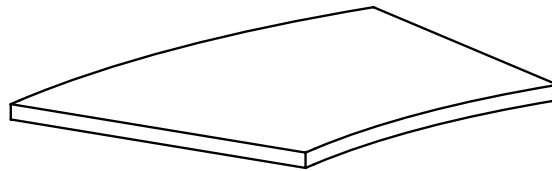

SI5 - 26° & 18° METALLMELLANHYLLPLAN MED BAKKANTSLIST I METALL - 25 MM HYLLFREM KANT

Detaljer:

- 26°/18°
- Djup 300 mm
- Bakkantslist i metall H47 mm
- Metallkonsol
- Max. 30 kg,
80 kg med hyllan förstärkare.

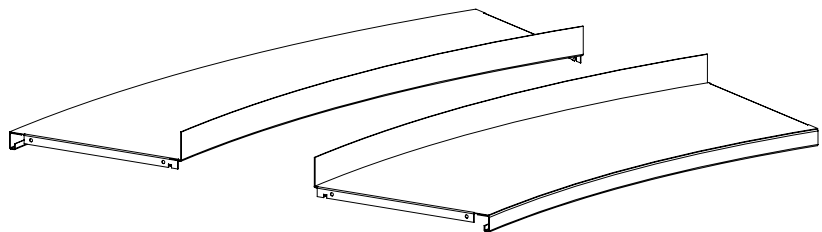

SB5 - 26° & 18° METALLBOTTENHYLLPLAN MED BAKKANTSLIST I METALL - 25 MM HYLLFREM KANT

Detaljer:

- 26°/18°
- Djup 300 mm
- Bakkantslist i metall H47 mm
- Metallkonsol
- Max. 30 kg,
80 kg med hyllan förstärkare.

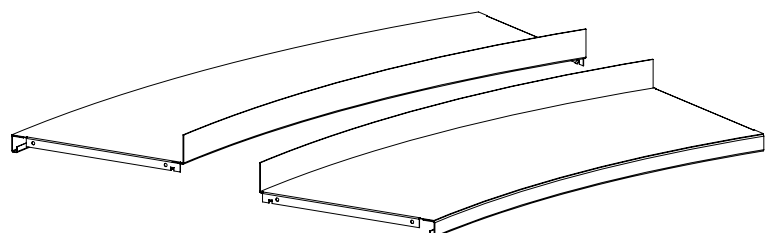



RUNDA HYLLPLAN



ST5 - ENKELSIDIG 26° & 18° METALLTOPPHYLLPLAN

ST5 - enkelsidig 26° & 18° metalltopphyllplan med konsoler - utvändig							
 Med en höger- och en vänsterkonsol til startsektion, med en dubbelsidig mellankonsol til fortsättningssektion.	Grader	Hyllplansdjup cm	Art. nr. Startsektion	Pris SEK	Art. nr. Forsättningssektion	Pris SEK	
	26°	30	F124103211	2.762	F124103212	2.619	
	18°	30	F124113211	4.001	F124113212	3.858	



ST5 - enkelsidig 26° & 18° metalltopphyllplan med konsoler - invändig							
 Med en höger- och en vänsterkonsol til startsektion, med en dubbelsidig mellankonsol til fortsättningssektion.	Grader	Hyllplansdjup cm	Art. nr. Startsektion	Pris SEK	Art. nr. Forsättningssektion	Pris SEK	
	26°	30	F124103111	2.448	F124103112	2.305	
	18°	30	F124113111	3.520	F124113112	3.377	

ST5 - enkelsidig 26° & 18° metalltopphyllplan - utvändig							
 Hyllplan för startsektioner måste beställas med en höger- och en vänsterkonsol.  Hyllplan för fortsättningssektioner måste beställas med en dubbelsidig mellankonsol.	Grader	Hyllplansdjup cm	Pris SEK	Art. nr.	Pris SEK		
	26°	30			S1232532	2.456	
	18°	30			S1232632	3.695	

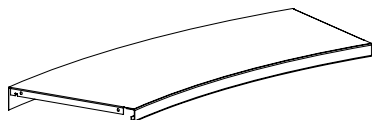

ST5 - enkelsidig 26° & 18° metalltopphyllplan - invändig							
 Hyllplan för startsektioner måste beställas med en höger- och en vänsterkonsol.  Hyllplan för fortsättningssektioner måste beställas med en dubbelsidig mellankonsol.	Grader	Hyllplansdjup cm	Pris SEK	Art. nr.	Pris SEK		
	26°	30			S1232531	2.142	
	18°	30			S1232631	3.214	



Konsoler för rund metalltopphyllplan							
 H7,5 cm. Max. belastning 25 kg  	Typ	Hyllplansdjup cm	Art. nr.	Pris SEK			
	Vänster	30	S127222331	153			
	Höger	30	S127222332	153			
	Dubbel	30	S127222333	163			

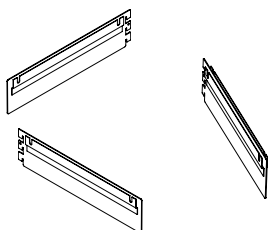

RUNDA HYLLPLAN

ST5 - DUBBELSIDIG 26° & 18° METALLTOPPHYLLPLAN

ST5 - dubbelsidig 26° & 18° metalltopphyllplan - för 1 fristående sektion

Konsler måste beställas separat. Ett topphyllplan måste ha 2 vänster och 2 höger konsoller. Se sida 175.

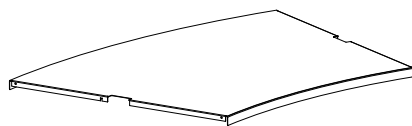

Grader	Hyllplansdjup cm	Hyllfremkant cm	Art. nr.	Pris SEK
26°	30	25	S12327361	4.138
18°	30	25	S12328361	6.219
26°	30	47	S12329361	4.138
18°	30	47	S12330361	6.219

ST5 - dubbelsidig 26° & 18° metalltopphyllplan - för 1 ytter, vänster sektion

Konsler måste beställas separat. Ett topphyllplan måste ha 1 vänster, 1 höger och 1 dubbel konsol. Se sida 175.

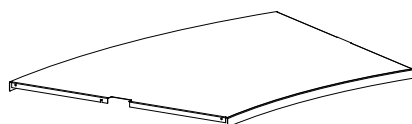

Grader	Hyllplansdjup cm	Hyllfremkant cm	Art. nr.	Pris SEK
26°	30	25	S12327311	4.138
18°	30	25	S12328311	6.219
26°	30	47	S12329311	4.138
18°	30	47	S12330311	6.219

ST5 - dubbelsidig 26° & 18° metalltopphyllplan - för 1 mellan sektion

Konsler måste beställas separat. Ett topphyllplan måste ha 2 dubbel konsoller. Se sida 175.

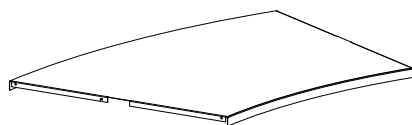

Grader	Hyllplansdjup cm	Hyllfremkant cm	Art. nr.	Pris SEK
26°	30	25	S12327331	4.138
18°	30	25	S12328331	6.219
26°	30	47	S12329331	4.138
18°	30	47	S12330331	6.219

ST5 - dubbelsidig 26° & 18° metalltopphyllplan - för 1 ytter, höger sektion

Konsler måste beställas separat. Ett topphyllplan måste ha 1 vänster, 1 höger och 1 dubbel konsol. Se sida 175.

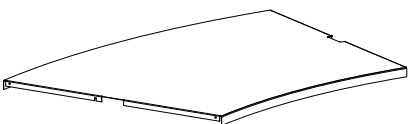

Grader	Hyllplansdjup cm	Hyllfremkant cm	Art. nr.	Pris SEK
26°	30	25	S12327321	4.138
18°	30	25	S12328321	6.219
26°	30	47	S12329321	4.138
18°	30	47	S12330321	6.219

Konsol för metalltopphyllplan

Max. belastning 25 kg

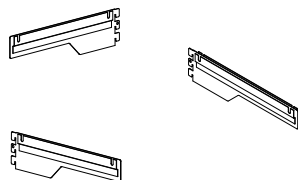

Typ	Hyllplansdjup cm	Art. nr.	Pris SEK
Vänster	30	S127212331	153
Höger	30	S127212332	153
Dubbel	30	S127212333	163



RUNDA HYLLPLAN

WO5 - FSC DUPPELSIDIG 26° & 18° LONDON TRÄTOPPAR

WO5 - FSC dubbelsidig 26° & 18° London överliggande trätopp

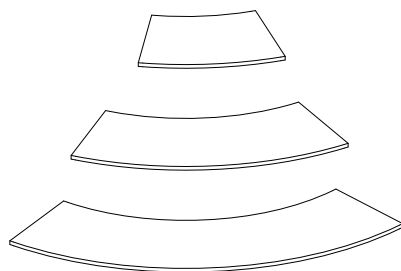

D66 cm, 30 mm hyllfremkant.
Inkl. konsoller.







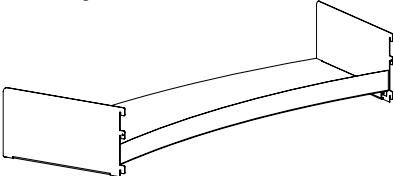

Grader	Typ	Sektion	Art. nr.	Pris SEK
26°	Fristående	1	S124103261	6.721
26°	Fristående	2	S124103262	16.131
26°	Fristående	3	S124103263	26.884
18°	Fristående	1	S124113261	6.721
18°	Fristående	2	S124113262	16.131
18°	Fristående	3	S124113263	26.884
26°	Vänster	1	S124103211	6.721
26°	Vänster	2	S124103212	16.131
26°	Vänster	3	S124103213	26.884
18°	Vänster	1	S124113211	6.721
18°	Vänster	2	S124113212	16.131
18°	Vänster	3	S124113213	26.884
26°	Höger	1	S124103221	6.721
26°	Höger	2	S124103222	16.131
26°	Höger	3	S124103223	26.884
18°	Höger	1	S124113221	6.721
18°	Höger	2	S124113222	16.131
18°	Höger	3	S124113223	26.884
26°	Mellan	1	S124103231	6.792
26°	Mellan	2	S124103232	16.301
26°	Mellan	3	S124103233	27.168
18°	Mellan	1	S124113231	6.792
18°	Mellan	2	S124113232	16.301
18°	Mellan	3	S124113233	27.168

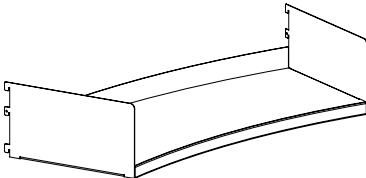

RUNDA HYLLPLAN

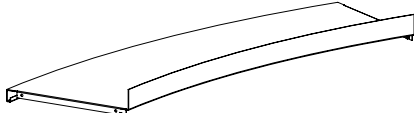

SI5 - ENKELSIDIG 26° & 18° METALLMELLANHYLLPLAN

SI5 - enkelsidig 26° & 18° metallmellanhyllplan med bakkantslist och konsol i metall - yttre							
  	Med en höger- och en vänsterkonsol til startsektion, med en dubbelsidig mellankonsol til forsättningssektion.	Grader	Hyllplansdjup cm	Art. nr. Startsektion	Pris SEK	Art. nr. Forsättningssektion	Pris SEK
		26° 18°	30 30	F124403211 F124413211	2.746 2.746	F124403212 F124413212	2.593 2.593

SI5 - enkelsidig 26° & 18° metallmellanhyllplan med bakkantslist och konsol i metall - inre							
  	Med en höger- och en vänsterkonsol til startsektion, med en dubbelsidig mellankonsol til forsättningssektion.	Grader	Hyllplansdjup cm	Art. nr. Startsektion	Pris SEK	Art. nr. Forsättningssektion	Pris SEK
		26° 18°	30 30	F124403111 F124413111	2.437 2.437	F124403112 F124413112	2.284 2.284

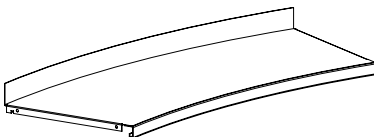
SI5 - enkelsidig 26° & 18° metallmellanhyllplan med bakkantslist i metall - yttre							
  	Hyllplan för startsektioner måste beställas med en höger- och en vänsterkonsol. Hyllplan för forsättningssektioner måste beställas med en dubbelsidig mellankonsol.	Grader	Hyllplansdjup cm		Art. nr.	Pris SEK	
		26° 18°	30 30		S12350312 S12351312	2.440 2.440	

SI5 - enkelsidig 26° & 18° metallmellanhyllplan med bakkantslist i metall - inre							
  	Hyllplan för startsektioner måste beställas med en höger- och en vänsterkonsol. Hyllplan för forsättningssektioner måste beställas med en dubbelsidig mellankonsol.	Grader	Hyllplansdjup cm		Art. nr.	Pris SEK	
		26° 18°	30 30		S12350311 S12351311	2.131 2.131	

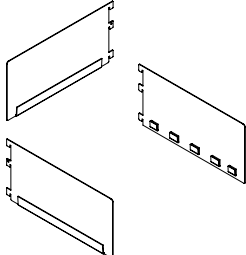
Konsoler for rund metallhyllplan med bakkantslist i metall							
  	H15 cm.	Typ	Hyllplansdjup cm		Art. nr.	Pris SEK	
		Vänster Höger Dubbel	30 30 30		S1272331 S1272332 S1272333	153 153 153	

RUNDA HYLLPLAN

SB5 - ENKELSIDIG 26° & 18° METALLBOTTENHYLLPLAN

SB5 - enkelsidig 26° & 18° metallbottenhyllplan med bakkantslist och konsol i metall - yttre

Med en höger- och en vänsterkonsol til startsektion, med en dubbelsidig mellankonsol til forsättningssektion.	Grader	Hyllplansdjup cm	Art. nr. Startsektion	Pris SEK	Art. nr. Forsättningssektion	Pris SEK
	26°	30	F124603211	2.746	F124603212	2.593
	18°	30	F124613211	2.746	F124613212	2.593

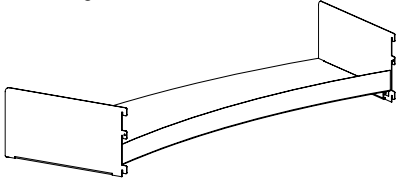

SB5 - enkelsidig 26° & 18° metallbottenhyllplan med bakkantslist och konsol i metall - inre

Med en höger- och en vänsterkonsol til startsektion, med en dubbelsidig mellankonsol til forsättningssektion.	Grader	Hyllplansdjup cm	Art. nr. Startsektion	Pris SEK	Art. nr. Forsättningssektion	Pris SEK
	26°	30	F124603111	2.437	F124603112	2.284
	18°	30	F124613111	2.437	F124613112	2.284

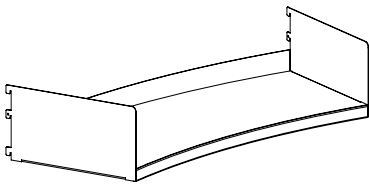

SB5 - enkelsidig 26° & 18° metallbottenhyllplan med bakkantslist i metall - yttre

Hyllplan för startsektioner måste beställas med en höger- och en vänsterkonsol. Hyllplan för forsättningssektioner måste beställas med en dubbelsidig mellankonsol.	Grader	Hyllplansdjup cm	Art. nr.	Pris SEK
	26°	30	S12375312	2.440
	18°	30	S12376312	2.440

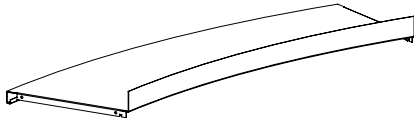

SB5 - enkelsidig 26° & 18° metallbottenhyllplan med bakkantslist i metall - inre

Hyllplan för startsektioner måste beställas med en höger- och en vänsterkonsol. Hyllplan för forsättningssektioner måste beställas med en dubbelsidig mellankonsol.	Grader	Hyllplansdjup cm	Art. nr.	Pris SEK
	26°	30	S12375311	2.131
	18°	30	S12376311	2.131

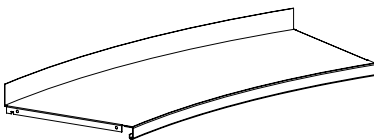

Konsoler for rund metallhyllplan med bakkantslist i metall

H15 cm.	Typ	Hyllplansdjup cm	Art. nr.	Pris SEK
	Vänster	30	S1272331	153
	Höger	30	S1272332	153
	Dubbel	30	S1272333	153

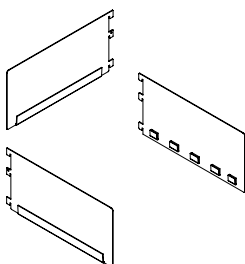

KOMPONENTER FÖR RUND HYLLSYSTEM

GAVELSTOLPAR OCH MELLANSTANG

Gavelstolpar

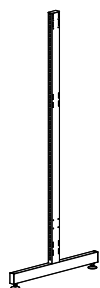

Höjd cm	Hyllplans- djup cm	Art. nr.	Pris SEK
92	30	S12106232	1.512
122	30	S12106332	1.608
152	30	S12106432	1.794
182	30	S12106532	2.002
212	30	S12106632	2.212

Rund mellanstang

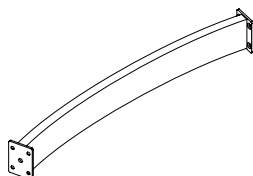

Grader	Hyllplans- djup cm	Art. nr.	Pris SEK
26°	30	S120020	2.906
18°	30	S120030	4.359

Hyllan förstärkare



Rund metallhyllplan – max. 30 kg.
Rund metallhyllplan med hyllan förstärkare – max. 80 kg.

Grader	Hyllplans- djup cm	Invändig grad Art. nr.	Pris SEK	Utvändig grad Art. nr.	Pris SEK
26°	30	S129511	433	S129512	518
18°	30	S129521	433	S129522	518



Tippskydd till rund stålhylla



Använd två beslag per utvärdig hyllplan. Hakas fast i stolpen för att förhindra hyllplanen från att tippa över.

Ytbehandla	Art. nr.	Pris SEK
Målat	S129530	76



KOMPONENTER FÖR RUND HYLLSYSTEM

HJUL OCH SOCKLAR

Hjul

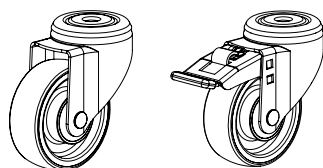

Typ	Art. nr.	Pris SEK
Utan broms	S019030	516
Med broms	S019031	719

Rund metallsockel

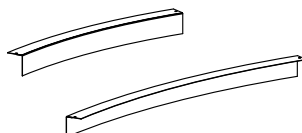

Grader	Invändig/ utvändig grad	Art. nr.	Pris SEK
26°	Invändig	S127831S1	1.724
18°	Invändig	S127841S1	1.724
26°	Utvändig	S127831S2	1.724
18°	Utvändig	S127841S2	1.724

Hjulram med dolda hjul och metallsockel

Uppsättning bestående av 2 ramar och 4 Ø35 mm hjul utan broms och 2 metallsocklar. Inklusivt beslag.
Hål måste förborras i gavelstolpar S12106 fot för montering.

Grader	Art. nr.	Pris SEK
26°	S129010	5.660
18°	S129020	5.660

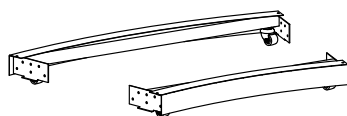



GAVLAR

YTTERGAVEL AV TRÄ

FSC trägavel – dubbelsidiga – målat

19 mm gavelkant. Inkl. beslag. Dessa gavlar kan inte användas till dolda hjulstativ.

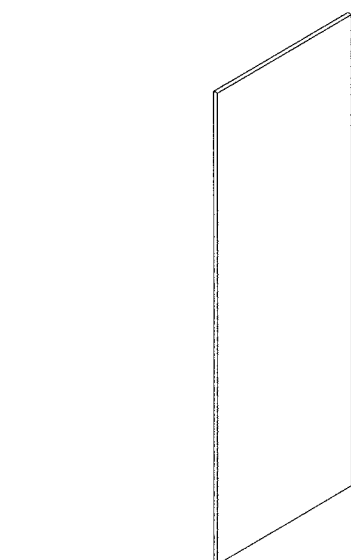

Höjd cm	Hyllplans- djup cm	Art. nr.	Pris SEK
92	30	S121552324	2.183
122	30	S121553324	2.895
152	30	S121554324	3.527
182	30	S121555324	4.170
212	30	S121556324	4.814

FSC trägavel – dubbelsidiga – träfaner

19 mm gavelkant. Inkl. beslag. Dessa gavlar kan inte användas till dolda hjulstativ.

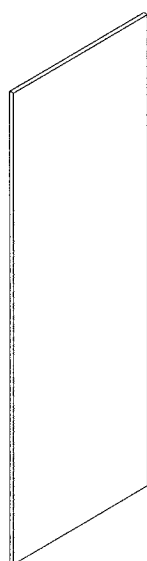

Höjd cm	Hyllplans- djup cm	Art. nr.	Pris SEK
92	30	S121562324	-
122	30	S121563324	-
152	30	S121564324	-
182	30	S121565324	-
212	30	S121566324	-

GAVLAR

SPÅRAD GAVLAR AV TRÄ

FSC spårad trägavel – dubbelsidiga – målat

22 mm gavelkant. Inkl. beslag. Dessa gavlar kan inte användas till dolda hjulstativ.

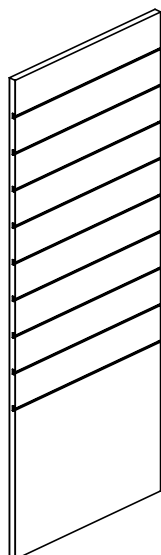

Höjd cm	Hyllplansdjup cm	Art. nr.	Pris SEK
92	30	S121592324	3.060
122	30	S121593324	4.056
152	30	S121594324	4.776
182	30	S121595324	5.263
212	30	S121596324	5.918

FSC spårad trägavel – dubbelsidiga – träfaner

22 mm gavelkant. Inkl. beslag. Dessa gavlar kan inte användas till dolda hjulstativ.

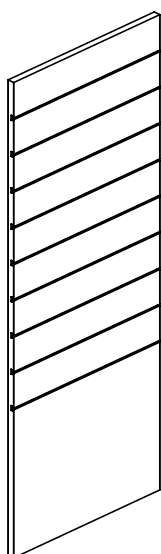

Höjd cm	Hyllplansdjup cm	Art. nr.	Pris SEK
92	30	S121602324	-
122	30	S121603324	-
152	30	S121604324	-
182	30	S121605324	-
212	30	S121606324	-

GAVLAR

LONDON TRÄGAVEL

FSC London trägavel for metaltopphyllplan – dubbelsidiga - målat

30 mm gavelkant. Används med metaltopphyllplan, se sida 182. Inkl. beslag.

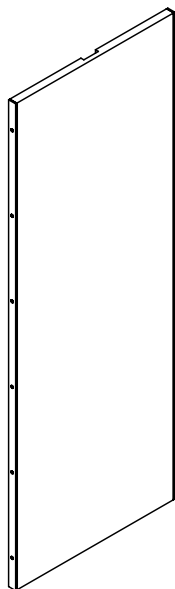

Höjd cm	Hyllplans- djup cm	Art. nr.	Pris SEK
92	30	S121612324	3.835
122	30	S121613324	4.841
152	30	S121614324	5.765
182	30	S121615324	6.694
212	30	S121616324	7.699

FSC London trägavel for London trätopp – dubbelsidiga - målat

30 mm gavelkant. Används med London trätopp, se sida 185. Inkl. beslag.

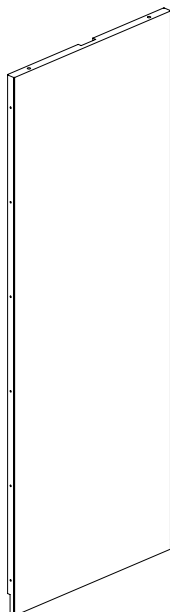



Höjd cm	Hyllplans- djup cm	Art. nr.	Pris SEK
92	30	S121632324	3.835
122	30	S121633324	4.841
152	30	S121634324	5.765
182	30	S121635324	6.694
212	30	S121636324	7.699

GAVLAR

YTTERGAVEL AV PERFORERAD METALL

 Yttergavlar av perforerad metall inkl. monteringsbeslag – dubbelsidiga

 45 mm framkant. Två A5 skylthållare
i akryl och monteringsbeslag ingår.
 Hålstorlek diameter 4,5 mm.

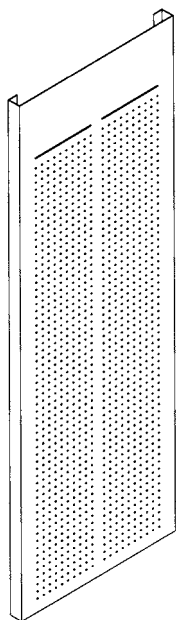

Höjd cm	Hyllplans- djup cm	Art. nr.	Pris SEK
92	30	S121362324	2.161
122	30	S121363324	2.272
152	30	S121364324	2.875
182	30	S121365324	3.236
212	30	S121366324	3.617

GAVELBOKHYLLOR

FÖR RUND DUBBELSIDIGT 60/30 CLASSIC HYLLSYSTEM

På följande sidor återfinns kompletta gavelbokhyllor för dubbelsidigt 60/30 Classic hyllssystem.



GAVELBOKHYLLOR

FÖR RUND DUBBELSIDIGA HYLLSYSTEM MED JUSTERBARA FÖTTER

FSC-certifierad gavelbokhylla med trätoppbyllplan, trägavlar, träbottenhyllplan och justerbara fötter. För hyllplan, se sida 202.

Höjd 92 cm

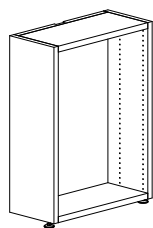

Hyllsystemets djup - cm	Gavelbokhyllans bredd - cm	Gavelbokhyllans djup - cm	Art. nr. Målad	Pris SEK	Art. nr. Faner	Pris SEK
30/30	61,8	25	F12200232000	12.624	F12201232000	-
30/30	61,8	30	F12200233000	12.624	F12201233000	-

Höjd 122

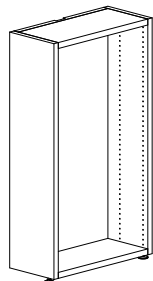

Hyllsystemets djup - cm	Gavelbokhyllans bredd - cm	Gavelbokhyllans djup - cm	Art. nr. Målad	Pris SEK	Art. nr. Faner	Pris SEK
30/30	61,8	25	F12200332000	16.569	F12201332000	-
30/30	61,8	30	F12200333000	16.569	F12201333000	-

Höjd 152 cm

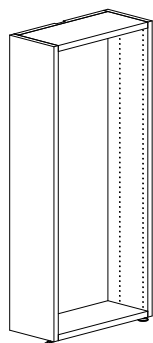

Hyllsystemets djup - cm	Gavelbokhyllans bredd - cm	Gavelbokhyllans djup - cm	Art. nr. Målad	Pris SEK	Art. nr. Faner	Pris SEK
30/30	61,8	25	F12200432000	20.510	F12201432000	-
30/30	61,8	30	F12200433000	20.510	F12201433000	-

GAVELBOKHYLLOR

FÖR RUND DUBBELSIDIGA HYLLSYSTEM MED JUSTERBARA FÖTTER

FSC-certifierad gavelbokhylla med trätoppbyllplan, trägavlar, träbottenhyllplan och justerbara fötter. För hyllplan, se sida 202.

Höjd 182 cm

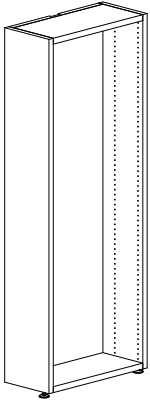

Hyllsystemets djup - cm	Gavelbokhyllans bredd - cm	Gavelbokhyllans djup - cm	Art. nr. Mälad	Pris SEK	Art. nr. Faner	Pris SEK
30/30	61,8	25	F12200532000	24.458	F12201532000	-
30/30	61,8	30	F12200533000	24.458	F12201533000	-

Höjd 212 cm

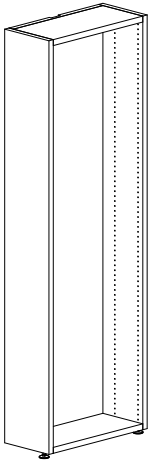

Hyllsystemets djup - cm	Gavelbokhyllans bredd - cm	Gavelbokhyllans djup - cm	Art. nr. Mälad	Pris SEK	Art. nr. Faner	Pris SEK
30/30	61,8	25	F12200632000	28.398	F12201632000	-
30/30	61,8	30	F12200633000	28.398	F12201633000	-

GAVELBOKHYLLOR

FÖR RUND DUBBELSIDIGA HYLLSYSTEM MED JUSTERBARA FÖTTER & LONDON TRÄTOPP

FSC-certifierad gavelbokhylla med London trätopp, trägavlar, träbottenhyllplan och justerbara fötter. För hyllplan, se sida 202.

Höjd 92 cm

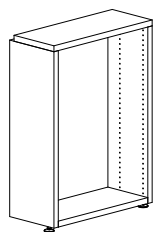

Hyllsystemets djup - cm	Gavelbokhyllans bredd - cm	Gavelbokhyllans djup - cm	Art. nr. Mälad	Pris SEK	Art. nr. Faner	Pris SEK
30/30	61,8	25	F12202232000	12.624	F12203232000	-
30/30	61,8	30	F12202233000	12.624	F12203233000	-

Höjd 122

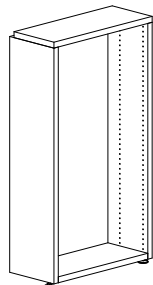

Hyllsystemets djup - cm	Gavelbokhyllans bredd - cm	Gavelbokhyllans djup - cm	Art. nr. Mälad	Pris SEK	Art. nr. Faner	Pris SEK
30/30	61,8	25	F12202332000	16.569	F12203332000	-
30/30	61,8	30	F12202333000	16.569	F12203333000	-

Höjd 152 cm

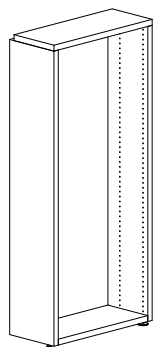

Hyllsystemets djup - cm	Gavelbokhyllans bredd - cm	Gavelbokhyllans djup - cm	Art. nr. Mälad	Pris SEK	Art. nr. Faner	Pris SEK
30/30	61,8	25	F12202432000	20.510	F12203432000	-
30/30	61,8	30	F12202433000	20.510	F12203433000	-

GAVELBOKHYLLOR

FÖR RUND DUBBELSIDIGA HYLLSYSTEM MED JUSTERBARA FÖTTER & LONDON TRÄTOPP

FSC-certifierad gavelbokhylla med London trätopp, trägavlar, träbottenhyllplan och justerbara fötter. För hyllplan, se sida 202.

Höjd 182 cm

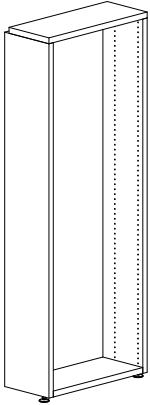

Hyllsystemets djup - cm	Gavelbokhyllans bredd - cm	Gavelbokhyllans djup - cm	Art. nr. Mälad	Pris SEK	Art. nr. Faner	Pris SEK
30/30	61,8	25	F12202532000	24.458	F12203532000	-
30/30	61,8	30	F12202533000	24.458	F12203533000	-

Höjd 212 cm

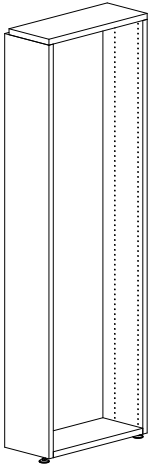

Hyllsystemets djup - cm	Gavelbokhyllans bredd - cm	Gavelbokhyllans djup - cm	Art. nr. Mälad	Pris SEK	Art. nr. Faner	Pris SEK
30/30	61,8	25	F12202632000	28.398	F12203632000	-
30/30	61,8	30	F12202633000	28.398	F12203633000	-

GAVELBOKHYLLOR

FÖR RUND DUBBELSIDIGA HYLLSYSTEM MED HJUL

FSC-certifierad gavelbokhylla med trätoppbyllplan, trägavlar, träbottenhyllplan och hjul. För hyllplan, se sida 202.

Höjd 92 cm

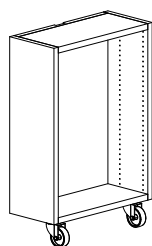

Hyllsystemets djup - cm	Gavelbokhyllans bredd - cm	Gavelbokhyllans djup - cm	Art. nr. Målåd	Pris SEK	Art. nr. Faner	Pris SEK
30/30	61,8	25	F12204232000	13.654	F12205232000	-
30/30	61,8	30	F12204233000	13.654	F12205233000	-

Höjd 122

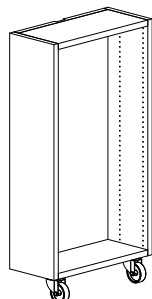

Hyllsystemets djup - cm	Gavelbokhyllans bredd - cm	Gavelbokhyllans djup - cm	Art. nr. Målåd	Pris SEK	Art. nr. Faner	Pris SEK
30/30	61,8	25	F12204332000	17.601	F12205332000	-
30/30	61,8	30	F12204333000	17.601	F12205333000	-

Höjd 152 cm

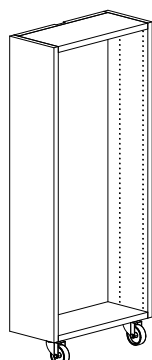

Hyllsystemets djup - cm	Gavelbokhyllans bredd - cm	Gavelbokhyllans djup - cm	Art. nr. Målåd	Pris SEK	Art. nr. Faner	Pris SEK
30/30	61,8	25	F12204432000	21.541	F12205432000	-
30/30	61,8	30	F12204433000	21.541	F12205433000	-

GAVELBOKHYLLOR

FÖR RUND DUBBELSIDIGA HYLLSYSTEM MED HJUL & LONDON TRÄTOPP

FSC-certifierad gavelbokhylla med London trätopp, trägavlar, träbottenhyllplan och hjul. För hyllplan, se sida 202.

Höjd 92 cm

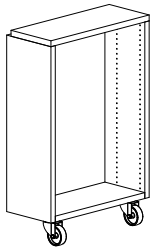

Hyllsystemets djup - cm	Gavelbokhyllans bredd - cm	Gavelbokhyllans djup - cm	Art. nr. Målad	Pris SEK	Art. nr. Faner	Pris SEK
30/30	61,8	25	F12206232000	13.654	F12207232000	-
30/30	61,8	30	F12206233000	13.654	F12207233000	-

Höjd 122

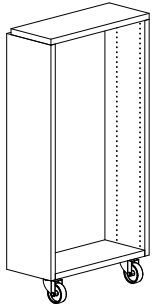

Hyllsystemets djup - cm	Gavelbokhyllans bredd - cm	Gavelbokhyllans djup - cm	Art. nr. Målad	Pris SEK	Art. nr. Faner	Pris SEK
30/30	61,8	25	F12206332000	17.601	F12207332000	-
30/30	61,8	30	F12206333000	17.601	F12207333000	-

Höjd 152 cm

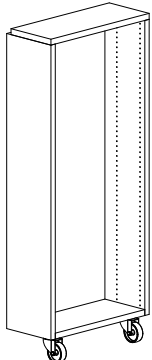



Hyllsystemets djup - cm	Gavelbokhyllans bredd - cm	Gavelbokhyllans djup - cm	Art. nr. Målad	Pris SEK	Art. nr. Faner	Pris SEK
30/30	61,8	25	F12206432000	21.541	F12207432000	-
30/30	61,8	30	F12206433000	21.541	F12207433000	-

GAVELBOKHYLLOR

METALLHYLLPLAN

Metallhyllplan exkl. konsoler och med bakkantslist i metall för bakkantsbokstöd

 Bakkantslist i metall 47 mm.  Konsoler måste beställas separat.	Hyllsystemets djup - cm	Gavelbokhyllans djup - cm	Hyllans bredd - cm	Art.nr.	Pris SEK
	30/30	25	61,3	S1226332	767
	30/30	30	61,3	S1226333	767

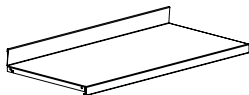

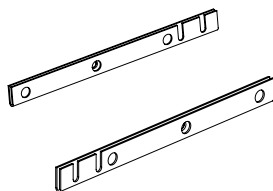

Metallkonsol för metallhyllplan med bakkantlist i metall eller akryl

* Kan användas för 25 och 30 cm djupa hyllplan	Modell	Gavelbokhyllans djup - cm	Art.nr.	Pris SEK
	Vänster	25	S1274621	177
	Höger	25	S1274622	177
	Vänster*	30	S1274631	177
	Höger*	30	S1274632	177



Exponeringshyllplan i metall

 Inkl. beslag.	Hyllsystemets djup - cm	Gavelbokhyllans djup - cm	Art.nr.	Pris SEK
	30/30	30	S122643	729





HÄR FINNS VI

WE ARE LIBRARY PEOPLE®



DANMARK

Lammhults Biblioteksdesign A/S
Dalbækvej 1
6670 Holsted

bci@bci.dk
www.bci.dk

FRANKRIKE

BC Intérieur Sarl
6 allée Kepler
77420 Champs sur Marne

bci@bcinterieur.com
www.bcinterieur.com

BELGIEN

SBNL - Schulz Benelux BV
Appelweg 94 C
3221 Holsbeek

info@sbnl.be
www.sbnl.be

SVERIGE

Lammhults Biblioteksdesign AB
Traktorvägen 6B
226 60 Lund

eurobib@eurobib.se
www.eurobib.se

TYSKLAND

Schulz Speyer Bibliothekstechnik AG
Hafenstraße 2
67346 Speyer

sales@schulzspeyer.de
www.schulzspeyer.de

STORBRITANNIEN

thedesignconcept Ltd.
The Old Bakery,
10 Greenless Road
Cambuslang Belgrave Street
Glasow G72 8JJ

info@thedesignconcept.co.uk
www.thedesignconcept.co.uk

NORGE

BS Eurobib AS
Alf Bjerckes Vei 20
0582 Oslo

post@bseurobib.no
www.bseurobib.no