

Bruttoprislista 2026 ver. 1.0
ADDA

LAMMHULTS

INNEHÅLL

FÄRG- & MATERIALÖVERSIKT	6
FÖRSÄLNINGSVILLKOR	3
KONTAKTUPPGIFTER	5
PRISGRUPPER TYG/LÄDER	4
RESERVDELAR	136
ÖVERSIKT MILJÖDOKUMENTATION	9

STOLAR & KARMSTOLAR

ADD STOL	18
ADD MOVE STOL	22
ARCHAL STOL	36
ARCHAL XL	39
ATLAS AIR	49
CAMPUS	63
CAMPUS AIR	68
CAROUSEL	78
GRADE	95
PENNE	100
SPIRA	117
TABURETT PLUS	126

PALLAR & BARSTOLAR

A22	13
ADD PALL	15
ADD STOL	18
ADD MOVE PALL	20
ADD MOVE STOL	22
CAMPUS AIR	68
S70-3	111
TABURETT	123

FÅTÖLJER & SOFFOR

APERI	31
CAJAL	61
CINEMA	84
CORSO	86
GEOFANTI	91
PORTUS	106
S70-4 & S70-5	113

SEKTIONSMÖBLER

AREA	41
AREA RADIUS	46
BAU	56
GEOFANTI	91
SUNNY	120
TEIUS	128

BORD & VAGNAR

ADD TABLE	24
ARCHAL BORD	33
ATTACH	52
CAMPUS BORD	73
CHICAGO	80
CIAO	82
FUNK	88
PONTO	104
QUICKLY	108
TENSION	131
ELBRUNNAR	135

ACCESSOARER

ADD ACCESORIES	28
S70-12	115

OBS!

Vid orderläggning var noga med att ange fullständig information om finish och färgval på t.ex. stativ, sits och rygg, bordsskiva samt tygnamn inkl. färgnummer.

Vid val av lackfärg i vårt Select Color utbud tillkommer en ställkostnad på 3080kr per färg och order.

Eventuella tilläggsval listas alltid i slutet på varje produkt.

Produkter med miljömärkta alternativ är markerade med följande symbol:



För mer information se vår översikt på sid 9.

FÖRSÄLJNINGSVILLKOR

BRUTTOPRISLISTA SVERIGE

Giltig från 1 januari 2026.

PRISER

Föregående priser annulleras. Prisändringar förbehålles. Alla priser är i svenska kronor. Mervärdesskatt tillkommer.

Skicka alla order till: order@lammhults.se

BETALNINGSVILLKOR

30 dagar netto efter fakturadatum. Efter förfallodagen förbehåller vi oss rätten att debitera 2% per månad i dröjsmålsränta. Vid större ordervärden reserverar vi oss för att bankgaranti eller annan säkerhet kan komma att krävas.

BETALNING

Bank: Smålandsbanken,
Bankgiro 275-4109

Betalning med check accepteras ej.

ÄGANDERÄTTSFÖRBEHÅLL

Leveranser sker endast enligt våra frakt- och betalningsvillkor. Allt gods förblir Lammhults Möbels egendom tills full betalning har mottagits.

LEVERANSVILLKOR

Inkl. frakt till lager, DAP (Incoterms 2020)

Obs! Notera att ett transporttillägg på 1200:- netto per order tillkommer.

Övriga särskilda önskemål såsom dagbestämd leverans, tidslossning, lagerhållning, omlastning, leverans till privatperson eller speciell bilyp sker mot offert och debiteras separat. Vid leveranser direkt till slutkund, är det återförsäljarens ansvar att se till att det är möjligt att ta sig fram med dragbil och släp. Om detta inte skulle vara möjligt, enligt transportörens bedömning, tillkommer frakttillägg. Godsmärkning utöver Lammhults standard sker enligt överenskommelse och kan resultera i en extra kostnad.

VIKT OCH VOLYM

Angivna vikter är netto (kg) per produkt. Angivna volymer är ungefärlig fraktvolymer inkl. emballage.

Obs! Fraktvolymer för en produkt kan variera beroende på beställt antal då stapelbara produkter sampackas i så stor utsträckning som möjligt. Då vi ständigt arbetar med att optimera våra frakter i enlighet med vårt kvalitet- och miljöarbete kan ändring av angiven emballagestorlek förekomma beroende på orderns totala innehåll.

ANNULLERING & ÄNDRING AV ORDER

Orderbekräftelsen ligger till grund för ordern och förväntas granskas av köparen inom 48 timmar. Efter 48 timmar anses denna av kund godkänd om inget

annat meddelats. Vid förändringar i ordern efter godkänd order debiteras en avgift på 1000 SEK netto, utöver detta tillkommer eventuella kostnader för nedlagt material och arbete. Observera att visst insatsmaterial kan komma att beställas omgående efter order.

Vid annullering av order gäller följande villkor:

- Tidigare än 16 arbetsdagar före leverans debiteras kostnad för nedlagt arbete och material.
- 6-15 arbetsdagar före leverans debiteras 50% av nettopris.
- 0-5 arbetsdagar före leverans debiteras 75% av nettopris.

Vi förbehåller oss rätten att göra konstruktionsändringar.

PRODUKTGARANTIER

Lammhults garanterar den ursprungliga köparen, under en period av 5 år från originalfakturans datum, att standardprodukter är fria från fabriktionsfel och felaktigt material. För beklädnadsmaterial är dock garanti tiden 1 år.

På Campus stol och karmstol erbjuder vi 10 års garanti. På Campus barstol och Campus Air stol, karmstol och barstol är garanti tiden 5 år. Samtliga tillbehör har en garanti tid på 5 år.

På stapelbara Spira-modeller (exkl. sits & rygg i polyuretan) erbjuder vi 10 års garanti.

För produkter certifierade enligt Svanen erbjuder vi reservdelar i 10 år efter tillverkningsdatum.

För specialanpassade produktvarianter lämnas 1 års garanti.

Garantierna omfattar inte vad som kan anses vara normalt slitage, insänt tyg A, kundens egna, eller tredje parts material, effekter av extrema temperaturer, onormala klimatförhållanden eller utomhusbruk av produkter ej anpassade för detta.

Obs! Vid kompletteringar av stolar och bord i faner eller bets, kan färgvariationer förekomma på grund av att faner och bets mognar med tiden.

REKLAMATIONER OCH TRANSPORTSKADOR

Vid reklamation eller transportskada anmäl detta snarast via claims@lammhults.se, ange ordernummer samt bifoga bilder.

Reklamationen hanteras ej förrän bilder och ordernummer har skickats in. Lammhults kan komma att kräva tillbaka produkten för att kunna genomföra en korrekt utredning. Lammhults ska efter godkänd reklamation antingen reparera eller ersätta felaktiga produkter eller delar.

För skador som uppkommit under transporten gäller följande villkor:

A. Synliga skador på gods och / eller emballage ska dokumenteras vid godsmottagande genom notering på fraktsedel och kontrasignatur av chaufför. Godsskador ska omgående anmälas skriftligen till Lammhults på särskild blankett. Transportskador måste följa denna rutin för att ersättning ska kunna utgå.

B. Dolda skador som inte kan förutsättas ha varit uppenbara vid godsmottagandet, eller skador som rimligen inte kunnat noterats p.g.a. stora godsvolymer, skall snarast möjlig anmälas skriftligen till Lammhults, dock senast inom 6 dagar.

Om kontroll av samtliga kollar inte varit möjlig att utföra, ska fraktsedel signeras "Gods okontrollerat" med kontrasignatur av chaufför.

Alla skador enligt A och B ska fotodokumenteras för att underlätta bedömningen av ersättningskrav.

SKADA OCH TVISTER

Lammhults ansvar mot kunden är begränsat till direkt skada, och till ett maximalt belopp om 20.000 SEK. Svensk lag ska tillämpas på parternas avtal. Vid händelse av tvist ska tvisten avgöras av svensk allmän domstol, varvid Växjö tingsrätt ska vara exklusivt forum att pröva tvisten i första instans.

MILJÖCERTIFIERING

Lammhults är certifierat enligt:
SS-EN ISO 14001 & SS-EN ISO 9001
För mer information se www.lammhults.se



Möbelfakta innebär att produkterna uppfyller högt ställda krav på kvalitet, miljö och socialt ansvarstagande. Läs mer på: www.mobelfakta.se



PRISGRUPPER TYG/LÄDER

TYGLEVERANTÖRER

CA	Camira
BJ	Bröderna Jörgensen
EL	Elmo
GA	Gabriel
GU	Gudbrandsdalens
KV	Kvadrat
NE	Nevotex
SV	Svensson
VE	Vescom

TYGÅTGÅNG

Den angivna tygåtgången avser enfärgat tyg.

Tyger i **fetstil** uppfyller miljökrav enligt Oeko-tex, Greenguard Gold eller EU-blommans märkning.

De flesta tyger uppfyller brandkrav enligt standard SS-EN 1021-1,2.

Andra tyger/läder offereras på begäran.

INSÄNT TYG

Vid insänt tyg debiteras expeditonsavgift med 1.000,- netto per tyg och/eller färg. Kontrollera tygåtgång.

Vid insänt läder + 10 % på A-pris.

A

Oklädd/insänt tyg

B

Acton	VE
Ally	SV
Amaze Loop	GA
Avon	VE
Blazer	CA
Capture	GA
Coco	NE
Crisp	GA
Cura Loop	GA
Cura*	GA
Cyber	GA
Easy	SV
Fame	GA
Focus	GA
Focus Melange	GA
Grain	GA
Harper*	SV
Heidal*	GU
Hero 2	KV
Hero Heather	KV
Jazz CS	NE
Lido*	NE
MainlineFlax	CA
Megan	NE
Megan Melange	NE
Naveli	KV
Nyx*(Vinyl)	NE
Parcel Loop	GA
Remix 3	KV
Select	GA
Semi	SV
Silvertex*(Vinyl)	BJ
Step Melange*	GA
Step*	GA

Synergy

Tailor

Technicolour

Tele Mia

Wooly

C

Amdal

Bardal

Barnum

Blues

Bowen

Breeze Fusion

Canvas 2

Coral

Dikson

Divina 3

Fiord 2

Focus Royal

Foster

Fuga

Illusion*(Vinyl)

Mood

Morph*

Mylla

Myr

Parotega*(Vinyl)

Passion

Puxx 1*(Vinyl)

Puxx 2*(Vinyl)

Rami

Re-wool

Ritx*

Steelcut 3

Steelcut Beat

Steelcut Quartet

Steelcut Trio 3

Tonus 4

CA

GA

KV

KV

KV

NE

GU

GU

NE

NE

VE

GA

KV

VE

VE

KV

KV

GA

VE

VE

NE

GA

GA

KV

KV

BJ

GA

BJ

BJ

SV

KV

NE

KV

KV

KV

KV

KV

D

Asator

Divina MD

Divina Melange 3

Nobel

Umi

E

Ecriture

Hallingdal 65

Vidar

Zero

F

Elmo Nordic

00129, 02064, 11039, 43404, 53374, 93009, 99008

X Begär offert

Arda

Elle

Gentle

Moss

*Tyget är inte lämpligt för alla våra modeller. För mer information kontakta kundtjänst: 0472 269529 eller order@lammhults.se

KONTAKTUPPGIFTER

HUVUDKONTOR

Lammhults Möbel AB
Växjövägen 41
SE-363 45 LAMMHULT

Postadress:
Lammhults Möbel AB
Box 26
SE-363 03 LAMMHULT

+46 472 26 95 00
info@lammhults.se
www.lammhults.se

SHOWROOM STOCKHOLM

Norrlandsgatan 20
SE-111 44 STOCKHOLM

+46 472 26 95 00

SHOWROOM KÖPENHAMN

Danneskiold-Samsøes Allé 15
DK-1434 KÖPENHAMN
Danmark

+45 21 70 99 90

SHOWROOM GÖTEBORG

Studio L6
Lasarettsgatan 6
SE-411 19 GÖTEBORG

+46 31 13 83 90

SHOWROOM OSLO

Pilestredet 75c, inngang 38
NO-0354 OSLO
Norge

+47 913 38 113

SHOWROOM MALMÖ

Skeppsbron 3
SE-211 20 MALMÖ

+46 472 26 95 00

SHOWROOM WOERDEN

Polanerzandweg 1
NL-3446 CC WOERDEN
Holland

+31 348 44 33 23

SHOWROOM PARIS

5 bis rue Gabriel Laumain
FR-75010 PARIS
Frankrike

+33 609 782 730

FÄRG- & MATERIALÖVERSIKT

PULVERLACKER

Som standard erbjuder vi våra pulverlackerade stativ i kulörerna vitt, aluminium, beige, grafit och svart i slät eller strukturlack.

Obs! Vissa modeller endast i strukturlack. Utöver detta erbjuder vi ett antal kulörer via vårt **Select Color** sortiment mot en ställkostnad på **3080kr** brutto per färg och order. Ange 4-siffrigt färgnummer vid orderläggning.

För färger utöver dessa kontakta order@lammhults.se för offert.

STANDARD - SLÄT & STRUKTUR



Ljusbeige
Slät 8430
Struktur 8431

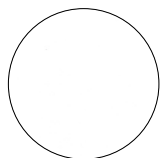

Vit
Slät 8900
Struktur 8901

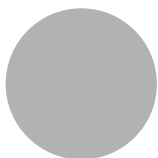

Aluminium
Slät 8800
Struktur 8801

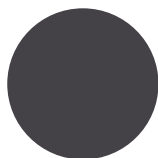

Grafit
Slät 8760
Struktur 8761

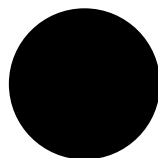

Svart
Slät 8000
Struktur 8001

SELECT COLOR - SLÄT & STRUKTUR



Beige
Slät 8400
Struktur 8401



Brun
Slät 8440
Struktur 8441



Gul
Slät 8130
Struktur 8131

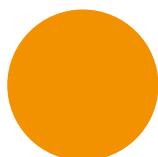

Gulorange
Slät 8110
Struktur 8111

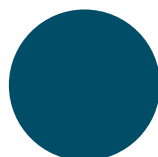

Blå
Slät 8550
Struktur 8551

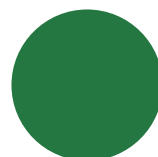

Grön
Slät 8600
Struktur 8601

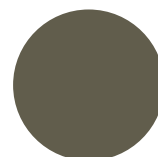

Grågrön
Slät 8650
Struktur 8651

PLASTFÄRGER

CAMPUS AIR:



Ljusbeige



Svart



Grågrön



Gul



Blå



Grå



Gulbrun**



Orange**

GRADE:



Ljusbeige

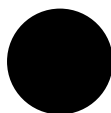

Svart



Grågrön



Gul



Blå**



Grå**



Gulbrun**



Orange**

TABURETT:



Ljusbeige



Svart



Grågrön**



Gul**



Blå**



Grå**



Gulbrun**



Orange**

TABURETT PLUS:



Svart

PENNE:



Ljusbeige



Svart



Grågrön**



Gul**



Blå**



Grå**



Gulbrun**



Orange**

Med reservation för att kartans färgnyanser kan avvika mot den slutliga produkten.

** Utgående färgval med begränsat antal. Utgår när lagersaldo är slut.

FANÉR



Ek



Ask

BETS (PÅ ASK)



431
Vit

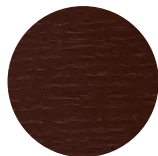

744
Brun



20
Svart



713
Gul

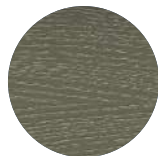

765
Grågrön

MELAMIN

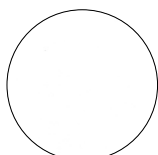

Vit

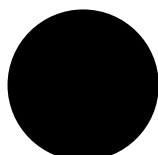

Svart
PerfectSense
Matt

HÖGTRYCKSLAMINAT

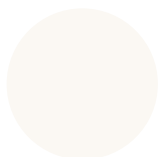

Vit



Ljusbeige

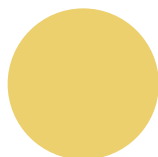

Gul

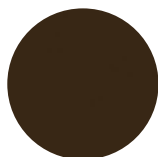

Brun



Svart

KOMPAKTLAMINAT

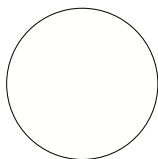

Vit, svarta kanter



Svart, svarta kanter

LINOLEUM



4176
Mushroom



4179
Smokey Blue



4166
Charcoal

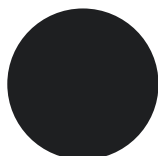

4023
Nero

Med reservation för att kartans färgnyanser kan avvika mot den slutliga produkten.

ELMO NORDIC LÄDER



00385
Äggskal



02064
Natur



11039
Varmgrå



99008
Svart



43404
Ljusbrun



53374
Brun



93009
Mörkbrun

ATLAS AIR



Svart



Rostbrun

CORSO / SUNNY / X75-2



Svart





































Natur

























































































Med reservation för att kartans färgnyanser kan avvika mot den slutliga produkten.



















ÖVERSIKT MILJÖDOKUMENTATION

		INNEHÅLLER ÅTERVUNNET/ FÖRNYBART MA- TERIAL	DEMONTERBAR PRODUKT	MILJÖVARU- DEKLARATION	LEED DOKUMENT	MÖBELFAKTA**	
Add Move stol						Add Move stol, helklädd. ** 	
Archal stol & karmstol						Archal stol & karmstol. ** 	
Archal XL stol & karmstol						Archal XL stol & karmstol. 	
Atlas Air stol & karmstol						Atlas Air stol & karmstol. ** 	
Campus stol & karmstol på 4 ben						Campus stol & karmstol med sits och rygg i ask eller ek natur alt. betsad ask. Alt. klädd sits eller helklädd. ** 	
Campus stol & karmstol på medstativ						Campus stol & karmstol med sits och rygg i ask eller ek natur alt. betsad ask. Alt. klädd sits eller helklädd. ** 	
Campus Air stol & karmstol på 4 ben och medstativ						Campus Air stol & karmstol (exkl. orange) 	
Carousel karmstol						Carousel karmstol, helklädd. 	
Grade stol & karmstol						Grade stol & karmstol Lackerade armledare på snurrstativ. ** 	
Penne stol & karmstol						Penne stol & karmstol. 	
Spira stol & karmstol						Spira stol och karmstol helklädd. ** 	
Taburett Plus stol						Taburett Plus stol helklädd. ** 	

		INNEHÅLLER ÅTERVUNNET/ FÖRNYBART MA- TERIAL	DEMONTERBAR PRODUKT	MILJÖVARU- DEKLARATION	LEED DOKUMENT	MÖBELFAKTA**	
A22 pall & barpell						A22 pall & barpell. **  Möbelfakta	
Add pall & barpell Add Move barpell						Add & Add Move med sits i polyuretan eller helklädd. Vid kombination med rygg måste ryggen vara klädd.**  Möbelfakta	
Campus Air barstol						Campus Air barstol (exkl. orange)  Möbelfakta	
S70-3 barstol						S70-3 barstol. **  Möbelfakta	
Taburet pall & barpell						Taburet pall SH 46cm med klädd sits. **  Möbelfakta	

Aperi fåtölj & soffa						Aperi fåtölj & soffa.**  Möbelfakta	
Cajal fåtölj & soffa						Cajal fåtölj & soffa.**  Möbelfakta	
Cinema fåtölj & soffa						Cinema fåtölj. **  Möbelfakta	
Corso fåtölj						Corso klädd i canvas alt. linneväv.  Möbelfakta	
Portus fåtölj & soffa						Portus fåtölj & soffa. **  Möbelfakta	
S70-4 fåtölj & S70-5 soffa						S70-4 fåtölj & S70-5 soffa med lackerat stativ.**  Möbelfakta	
Sunny fåtölj & sektionmöbel						Sunny fåtölj. **  Möbelfakta	
Area sektionmöbel & fåtölj						Area sektionmöbel (exkl. fotpall 60° & fåtölj).**  Möbelfakta	
Area Radius sektion- möbel						Area Radius sektion- möbel.**  Möbelfakta	

		INNEHÅLLER ÅTERVUNNET/ FÖRNYBART MA- TERIAL	DEMONTERBAR PRODUKT	MILJÖVARU- DEKLARATION	LEED DOKUMENT	MÖBELFAKTA**	
Bau sektionmöbel						Bau sektionmöbel.** 	
Geofanti sektionmöbel						Geofanti sektion- möbel** 	
Teius sektionmöbel						Teius bänk med och utan rygg.** 	
Add bord						Add bord 	
Archal T bord						Archal T bord i björkdekor, vit/ grå eller grafitgrå melamin. Linoleum.Högtryckslaminat Formica Collection Colors 	
Archal X bord						Archal X bord i björkdekor, vit/ grå eller grafitgrå direktlaminat. Linoleum.Högtryckslaminat Formica Collection Colors 	
Attach bord						Attach bord i vit/grå melamin, vit högtrycks- laminat eller linoleum. 	
Campus bord						Campus bord i vit/grå melamin. 	
Chicago rullbord						Chicago III vagn med hyllplan av svart eller vit kompaktlaminat. 	
Ciao bord						Ciao bord 	
Funk bord						Funk bord i vitgrå eller grå melamin. 	
Ponto bord						Ponto bord med bordsskiva i linoleum eller högtrycks- laminat Formica Collection Colors. Ben i massiv ask natur eller bets. 	
Tension rullbord						Tension rullbord 	

		INNEHÅLLER ÅTERVUNNET/ FÖRNYBART MA- TERIAL	DEMONTERBAR PRODUKT	MILÖVARU- DEKLARATION	LEED DOKUMENT	MÖBELFAKTA**	
Quickly bord						Quickly bord med bordsskiva Flexible i laminat eller bordsskiva Basic i melamin Möbelfakta	
Add accessoarer						Add accessoarer Möbelfakta	
S70-12 garderobstake						S70-12 garderobstake Möbelfakta	

**Val av möbeltyg måste vara märkt enligt EU Ecolabel eller OekoTex® samt uppfylla Möbelfaktas specificerade kvalitetsstandarder SS-EN ISO 12947-2:2017*, SS-EN ISO 12945-2:2000, SS-EN ISO 105-B02:2014, SS-EN ISO 13936-2:2004 allt SS-EN ISO 13936-3:2007, SS-EN ISO 105-X12:2016, SS-EN ISO 105-C06:2010, SS-EN ISO 105-D01:2010, SS-EN ISO 105-E16:2007, SS-EN ISO 105-E04:2013 & EN ISO 5077:2008.

Alla produkter som är märkta med Möbelfakta uppfyller följande krav:

SITTMÖBLER

- Säkerhet, hållfasthet och hållbarhet: EN 16139:2013.
- Ytors motståndskraft: EN 12720:2009+A1:2013, EN 15186 3, EN ISO 105-E04:2013.
- Antändlighet hos stoppade möbler: EN 1021-1:2014.

BORD

- Säkerhet, hållfasthet och hållbarhet: EN 15372:2016 nivå 2.
- Ytors motståndskraft: EN 12720:2009+A1:2013, SS 83 91 22: 2017, EN 15186 3.

ALLA MÖBLER

- Trä eller träbaserat material är spårbart och kommer från legala och ansvarsfulla källor.
- Formaldehydhalt max E1 enligt EN 13986.
- Plastdelar är fria från flamskyddsmedel, mjukgörare/ftalater, PVC, och från pigment som innehåller bly, kadmium, tenn, kvicksilver eller
- krom VI.
- Möbeltyger är fria från flamskyddsmedel, mjukgörare/ftalater.

- Ytbehandlingar är fria från krom VI.
- Aromatiska lösningsmedel (t.ex. toluen, xylen) i ytbehandling eller slutbehandling produkter överstiger inte 1,0 viktprocent.
- Påfordrad mängd VOC-komponenter överstiger inte 60 g/m².
- Ytbehandlingsprodukter är INTE märkta med någon av följande faroklassificeringar:
 - H300, H301, H310, H311, H330, H331, H362, H370, H371, H372, H373, H350, H351, H340, H341, H360, H361, H334, H400, H410, H411, H412, H413, H420.
 - Lösningsmedel med <10 % VOC och <0,2 % fri formaldehyd.
 - Komponenterna och produkten i dess helhet är fria från SVHC-ämnen (enligt Reach-förordningens kandidatlista).
- Systematiskt arbete med socialt ansvar i enlighet med principerna i FN:s Global Compact, FN:s deklaration om de mänskliga rättigheterna och de grundläggande principerna i ILO-konventionerna om mänskliga rättigheter i arbetslivet.

A22



A22 är en mångsidig pall i tre höjder för spontana möten och snabba pauser i dynamiska miljöer, både hemma och på jobbet. För att främja återvinning och återanvändning är pallen helt tillverkad i stål, utan skruvar eller andra fästordningar. Design: Anya Sebton

 [Visa på hemsida](#)

A22

Anya Sebton, 2022

Sits 3 mm pulverlackerad perforerad stålplåt.
Lös vändbar dyna samt dyna anpassad för utomhusbruk som tillval

Stativ Ø 25 & 20 mm pulverlackerat stålrör. Fotstag av 15 mm förzinkat stålrör.
Glidfötter. Stapelbar.

Utomhusbruk A22 kan användas både inomhus och utomhus.

Vid order, ange:
Tyg och färgnr
Lackfärg
*Ställkostnad tillkommer vid val av Select Color kulör, se tillval.

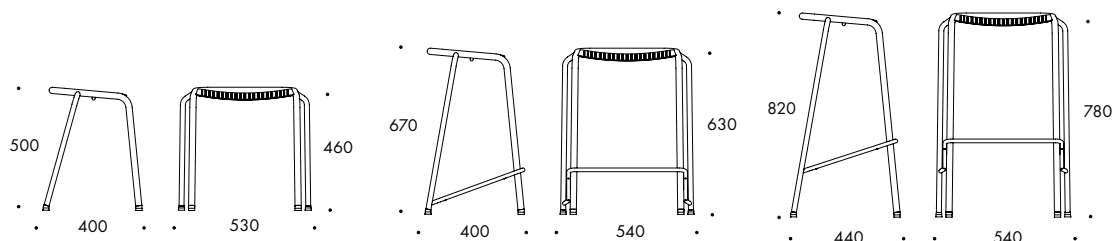

A22 PALL, OKLÄDD, H460

Vikt (kg) 5.0 Fraktvolym (m³) 0.33 Tygåtgång 450x1300/1400/1500 mm

Art nr	Utförande	Pris
137D220420	Lackerat* stativ H460	4 260



A22 BARPALL, OKLÄDD, H630

Vikt (kg) 6.5 Fraktvolym (m³) 0.50 Tygåtgång 450x1300/1400/1500 mm

Art nr	Utförande	Pris
137C220520	Lackerat* stativ H630	4 200



A22 BARPALL, OKLÄDD, H780

Vikt (kg) 7.0 Fraktvolym (m³) 0.50 Tygåtgång 450x1300/1400/1500 mm

Art nr	Utförande	Pris
137C220620	Lackerat* stativ H780	4 570

TILLÄGGSVAL A22

Art nr	Utförande	Pris	Pris A	Pris B	Pris C	Pris D	Pris E	Pris F
137M710110	2-färgad klädsel. Tillägg utgår från dyraste tyggrupp vald	640						
137M740110	Löstagbar dyna		1 760	1 940	2 230	2 400	2 660	3 020
137M740210	Löstagbar dyna för utomhusbruk. Tyg Silvertex Graphite			1 920				
137M740310	Löstagbar dyna för utomhusbruk. Tyg Silvertex Macadamia			1 920				
144M810220	Ställkostnad Select Color/ färg	3 080						

Add pall



Möbelfakta pCon

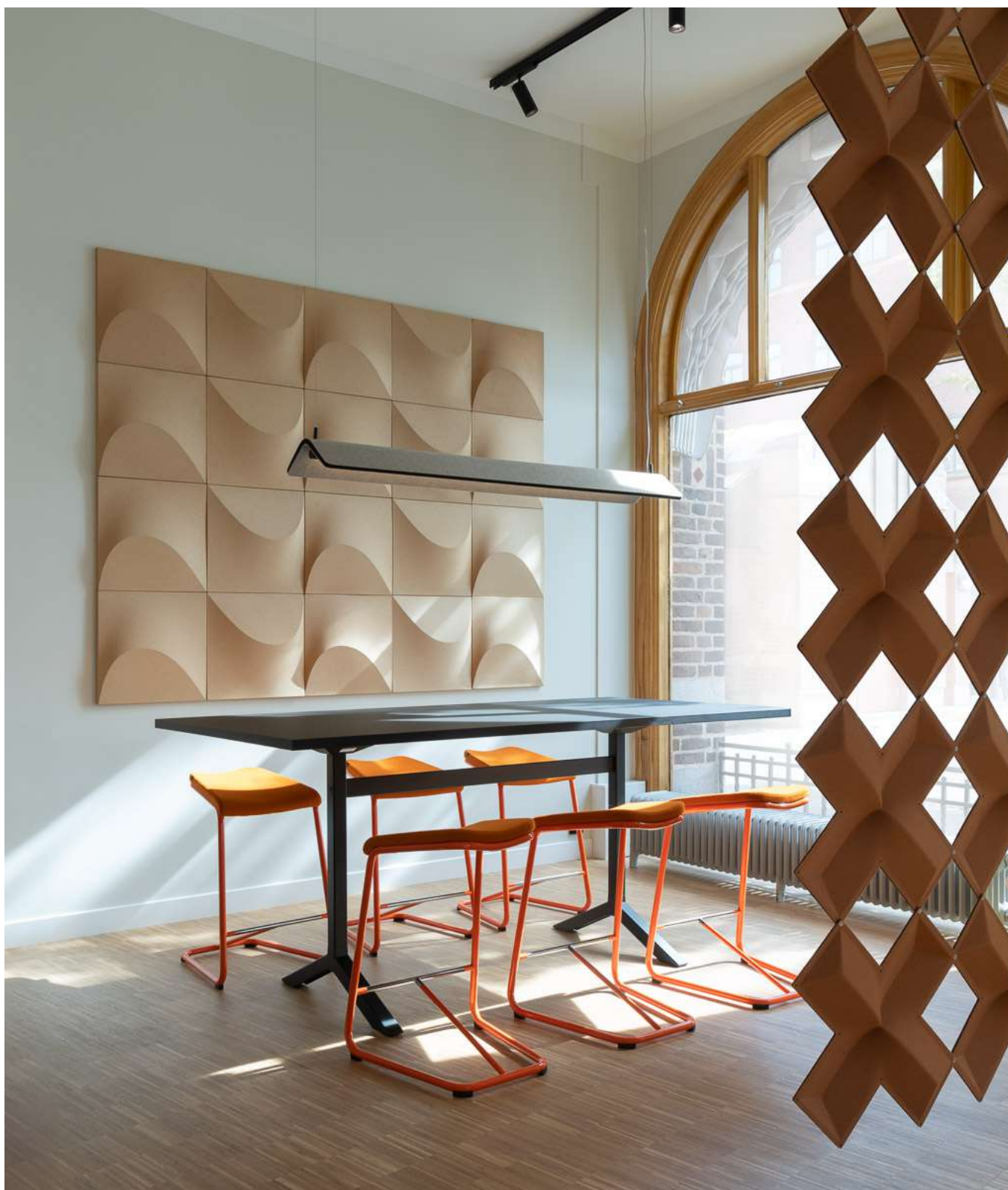

Add kombinerar noggrann estetik med hög funktionalitet. Sitsens naturliga lutning ger en idealisk position och uppmuntrar användaren att resa sig då och då. Aktivt sittande skapar engagerade deltagare och kreativa möten.
Design: Anya Sebton

[▶ Visa på hemsida](#)

ADD PALL

Anya Sebton, 2014/2015

Sits & rygg

Klädd sits av formpressat trä med gjutet kallskum.

Stativ

Ø22 mm pulverlackerat eller kromat stål rör.

Svarta eller kromade hjul. Sitt höjd 460 mm.

Upphängningsbar med inbyggt glidskydd.

Vid order, ange:

Tyg och färgnr

Lackfärg vid pulverlack

*Ställkostnad tillkommer vid

val av Select Color kulör, se tillval.

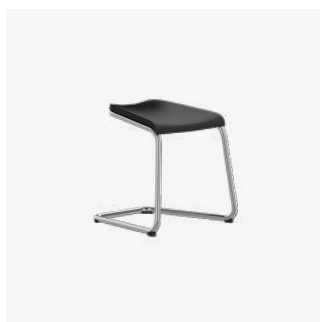
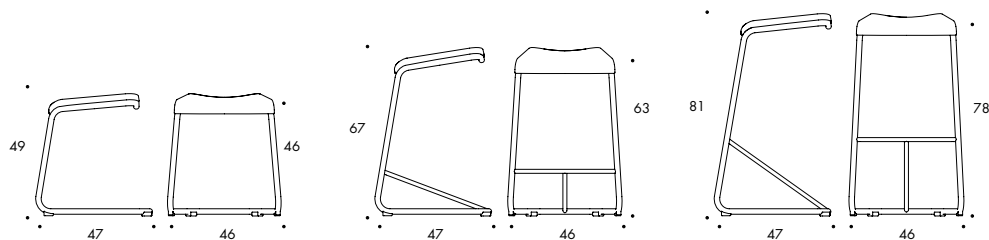

ADD PALL, PUR, H460

Vikt (kg) 4.0

Fraktvolym (m³) 0.15

Art nr	Utförande	Pris
101D621120	Sits i svart polyuretan, Lackerat* stativ H460	3 380
101D621140	Sits i svart polyuretan, Kromat stativ H460	3 710



ADD PALL, KLÄDD SITS, H460

Vikt (kg) 4.0

Fraktvolym (m³) 0.15 Tygätgång 1100x1300/1400/1500 mm

Art nr	Utförande	Pris A	Pris B	Pris C	Pris D	Pris E	Pris F
101D630120	Klädd sits, Lackerat* stativ H460	3 280	3 840	3 920	4 030	4 240	5 560
101D630140	Klädd sits, Kromat stativ H460	3 590	4 010	4 110	4 220	4 430	5 820



ADD BARPALL, PUR, H630

Vikt (kg) 4.8

Fraktvolym (m³) 0.15

Art nr	Utförande	Pris
101C621220	Sits i svart polyuretan, Lackerat* stativ H630	3 630
101C621240	Sits i svart polyuretan, Kromat stativ H630	4 020



ADD BARPALL, KLÄDD SITS, H630

Vikt (kg) 4.8 Fraktvolym (m³) 0.15 Tygätgång 1100x1300/1400/1500 mm

Art nr	Utförande	Pris A	Pris B	Pris C	Pris D	Pris E	Pris F
101C630220	Klädd sits, Lackerat* stativ H630	3 530	3 860	3 940	4 030	4 200	5 260
101C630240	Klädd sits, Kromat stativ H630	3 920	4 290	4 370	4 470	4 660	5 840



ADD BARPALL, PUR, H780

Vikt (kg) 5.0 Fraktvolym (m³) 0.18

Art nr	Utförande	Pris
101C621320	Sits i svart polyuretan, Lackerat* stativ H780	4 020
101C621340	Sits i svart polyuretan, Kromat stativ H780	4 430



ADD BARPALL, KLÄDD SITS, H780

Vikt (kg) 5.0 Fraktvolym (m³) 0.18 Tygätgång 1100x1300/1400/1500 mm

Art nr	Utförande	Pris A	Pris B	Pris C	Pris D	Pris E	Pris F
101C630320	Klädd sits, Lackerat* stativ H780	3 920	4 290	4 370	4 470	4 660	5 840
101C630340	Klädd sits, Kromat stativ H780	4 320	4 720	4 810	4 920	5 130	6 430

TILLÄGGSVAL ADD

Art nr	Utförande	Pris
144M810220	Ställkostnad Select Color/ färg	3 080

Add stol



Möbelfakta pCon



Add kombinerar noggrann estetik med hög funktionalitet. Sitsens naturliga lutning ger en idealisk position och uppmuntrar användaren att resa sig då och då. Aktivt sittande skapar engagerade deltagare och kreativa möten.
Design: Anya Sebton

[▶ Visa på hemsida](#)

ADD STOL

Anya Sebton, 2014/2015

Sits & rygg

Klädd sits av formpressat trä med gjutet kallsikum.
Klädd rygg av polyuretan.

Stativ

Ø22 mm pulverlackerat eller kromat stålrör. Fotstöd alltid i kromat utförande.
Plastglidfot. Sitt höjd 460, 630 eller 780 mm. Upphångningsbar med inbyggt glidskydd.

Vid order, ange:

Tyg och färgnr

Lackfärg vid pulverlack

*Ställkostnad tillkommer vid

val av Select Color kulör, se tillval.

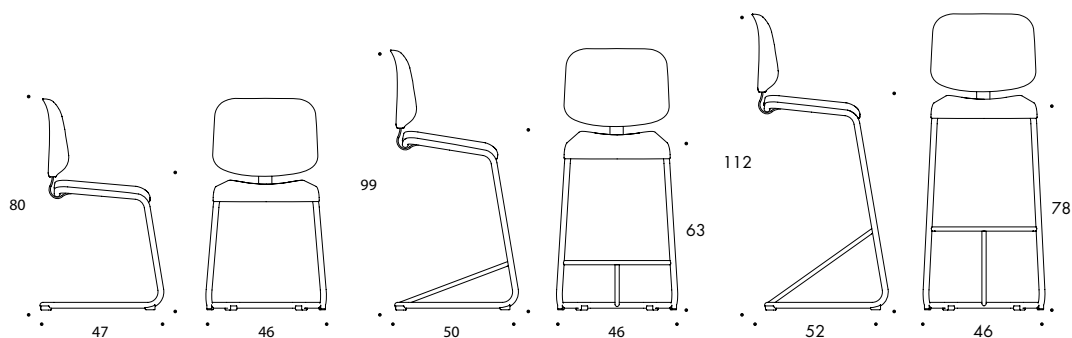

ADD STOL, HELKLÄDD, H460

Vikt (kg) 6.0

Fraktvolym (m³) 0.19 Tygåtgång 600x1300/1400/1500 mm

Art nr	Utförande	Pris A	Pris B	Pris C	Pris D	Pris E	Pris F
101A640120	Helklädd, Lackerat* stativ H460	4 700	5 250	5 400	5 500	5 800	7 250
101A640140	Helklädd, Kromat stativ H460	5 000	5 550	5 700	5 800	6 100	7 550



ADD BARSTOL, HELKLÄDD, H630

Vikt (kg) 6.8

Fraktvolym (m³) 0.24 Tygåtgång 1100x1300/1400/1500 mm

Art nr	Utförande	Pris A	Pris B	Pris C	Pris D	Pris E	Pris F
101C640220	Helklädd, Lackerat* stativ H630	4 750	5 300	5 450	5 550	5 850	7 300
101C640240	Helklädd, Kromat stativ H630	5 050	5 600	5 750	5 850	6 150	7 600



ADD BARSTOL, HELKLÄDD, H780

Vikt (kg) 7.0

Fraktvolym (m³) 0.27 Tygåtgång 1100x1300/1400/1500 mm

Art nr	Utförande	Pris A	Pris B	Pris C	Pris D	Pris E	Pris F
101C640320	Helklädd, Lackerat* stativ H780	5 280	5 350	5 500	5 600	5 900	7 350
101C640340	Helklädd, Kromat stativ H780	5 580	5 650	5 800	5 900	6 200	7 650

TILLÄGGSVAL ADD

Art nr	Utförande	Pris
144M810220	Ställkostnad Select Color/ färg	3 080

Add Move pall



Möbelfakta

pCon



Add Move är en nättare variant av Add, utvecklad för att möta dagens dynamiska arbetsmiljöer. Med sitt underrede på hjul och en naturligt vinklad sits skapar den en optimal sittposition, perfekt för både kontoret och konferensrummet. Designen utmanar traditionella arbetsmiljöer genom sin flexibilitet, multifunktionalitet och kompakta form. Design: Anya Sebtou

[▶ Visa på hemsida](#)

ADD MOVE PALL

Anya Septon, 2016

Sits & rygg

Klädd sits och rygg av formpressat trä med gjutet kallsaum.

Stativ

Ø22 mm pulverlackerat eller kromat stålror.

Svarta eller kromade hjul. Sitthöjd 460 mm och 630 mm.

Upphångningsbar med inbyggt glidskydd.

Vid order, ange:

Tyg och färgnr

Lackfärg vid pulverlack

Färg hjul

*Ställkostnad tillkommer vid val av Select Color kulör, se tillval.

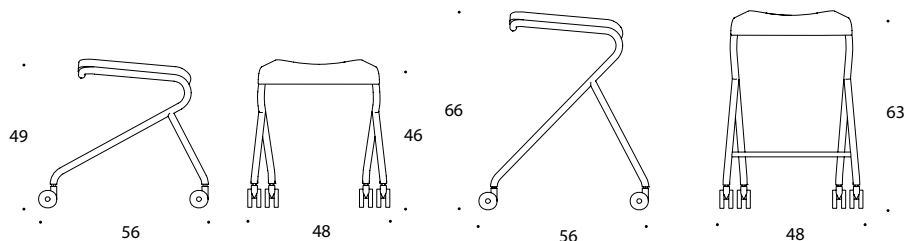

ADD MOVE, PALL, KLÄDD SITS, H460

Vikt (kg) 4.0

Fraktvolym (m³) 0.15 Tygåtgång 1100x1300/1400/1500 mm

Art nr	Utförande	Pris A	Pris B	Pris C	Pris D	Pris E	Pris F
102D230120	Klädd sits, Lackerat* stativ, hjul, H460	4 900	5 290	5 370	5 460	5 660	6 870
102D230140	Klädd sits, Kromat stativ, kromade hjul, H460	5 300	5 720	5 810	5 900	6 110	7 420



ADD MOVE, PALL, KLÄDD SITS, H630

Vikt (kg) 6.8

Fraktvolym (m³) 0.15 Tygåtgång 1100x1300/1400/1500 mm

Art nr	Utförande	Pris A	Pris B	Pris C	Pris D	Pris E	Pris F
102C230220	Klädd sits, Lackerat* stativ, hjul, H630	5 290	5 660	5 750	5 850	6 010	7 240
102C230240	Klädd sits, Kromat stativ, kromade hjul, H630	5 670	6 050	6 160	6 270	6 440	7 750

TILLÄGGSVAL ADD

Art nr	Utförande	Pris
144M810220	Ställkostnad Select Color/ färg	3 080

Add Move stol



Möbelfakta

pCon



Add Move är en nättare variant av stolen Add, utvecklad för att möta dagens dynamiska arbetsmiljöer. Med sitt fyrbenta underrede på hjul och en naturligt vinklad sits skapar den en optimal sittposition, perfekt för både kontoret och konferensrummet. Designen utmanar traditionella arbetsmiljöer genom sin flexibilitet, multifunktionalitet och kompakta form.
Design: Anya Sebtou

[▶ Visa på hemsida](#)

ADD MOVE STOL

Anya Septon, 2016

Sits & rygg

Klädd sits av formpressat trä med gjutet kallsaum. Klädd rygg av polyuretan.

Stativ

Ø22 mm pulverlackerat eller kromat stålror.

Svarta eller kromade hjul. Sitt höjd 460 mm och 630 mm.

Upphängningsbar med inbyggt glidskydd.

Vid order, ange:

Tyg och färgnr

Lackfärg vid pulverlack

Färg hjul

*Ställkostnad tillkommer vid

val av Select Color kulör, se tillval.

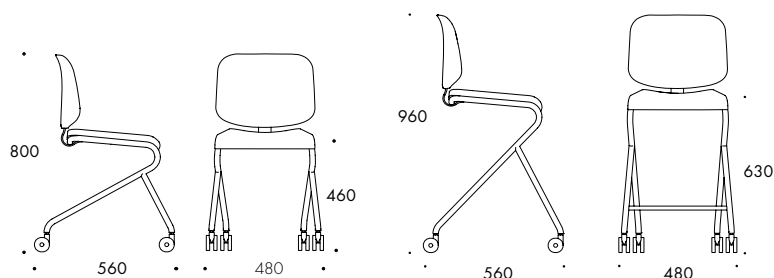

ADD MOVE STOL, HELKLÄDD, H460

Vikt (kg) 6.0

Fraktvolym (m³) 0.30 Tygätgång 600x1300/1400/1500 mm

Art nr	Utförande	Pris A	Pris B	Pris C	Pris D	Pris E	Pris F
102A240120	Helklädd, Lackerat* stativ med hjul, H460	7 390	7 790	7 900	7 990	8 210	9 780
102A240140	Helklädd, Kromat stativ, kromade hjul, H460	8 180	8 610	8 730	8 840	9 070	10 810



ADD MOVE, BARSTOL, HELKLÄDD, H630

Vikt (kg) 8.8

Fraktvolym (m³) 0.27 Tygätgång 1100x1300/1400/1500 mm

Art nr	Utförande	Pris A	Pris B	Pris C	Pris D	Pris E	Pris F
102C240220	Helklädd, Lackerat* stativ, hjul, H630	7 670	8 030	8 120	8 210	8 400	9 800
102C240240	Helklädd, Kromat stativ, kromade hjul, H630	8 130	8 520	8 610	8 710	8 910	10 390

TILLÄGGSVÄL ADD

Art nr	Utförande	Pris
144M810220	Ställkostnad Select Color/ färg	3 080

Add Table



Möbelfakta pCon



Add är ett litet sidobord som antingen kommer till dig, eller följer med dig. Bordet är formgivet för att alltid vara inom räckhåll och aldrig längre än en armlängd bort. Det vinklade bordsbenet gör att bordet enkelt kan skjutas in under en soffa utan att tappa närheten till användaren. Samtidigt är det en viktig designdetalj som skapar en lekfull känsla av rörelse – perfekt för en aktivitetsbaserad miljö. Design: Anya Sebton

[▶ Visa på hemsida](#)

ADD TABLE

Anya Sebton, 2013

Bordsskiva

3 mm strukturlackerad stålplåt

Stativ

Pelare av Ø 25mm strukturlackerad stålrör. Fotplatta av pulverlackerad stålplåt.
Filtglidfot.

Vid order, ange:

Färg pulverlack

*Ställkostnad tillkommer vid val av Select Color kulör, se tillval.

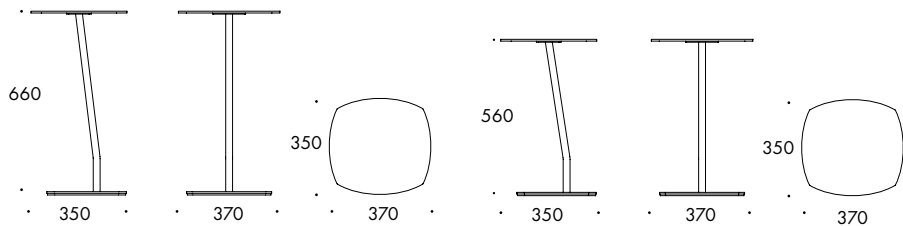

ADD BORD, H560

Vikt (kg) 7.4

Fraktvolym (m³) 0.11

Art nr	Utförande	Pris
101J2A1220	Lackerat*, H560 mm	4 720



ADD BORD, H660

Vikt (kg) 7.5

Fraktvolym (m³) 0.14

Art nr	Utförande	Pris
101J3A1220	Lackerat*, H660	4 720

TILLÄGGSVAL ADD BORD

Art nr	Utförande	Pris
144M410110	Avtagbar toppskiva i kork	1 560
144M810220	Ställkostnad Select Color/ färg	3 080





Add Accessories



Möbelfakta

pCon



Add Accessories är en flexibel och praktisk förvaringsserie som enkelt kan anpassas efter olika behov. Serien omfattar bland annat klädhängare, tidningsställ och förvaringshyllor. De strukturella och genomtänkt enkla elementen kan kombineras på flera sätt för att skapa funktionella lösningar i både offentliga och privata miljöer. Design: Anya Sebtou

[▶ Visa på hemsida](#)

ADD ACCESORIES

Anya Septon, 2014

Stativ

Fotplatta i strukturpulverlackerad, gjutet stål. Snurrbar fotplatta som tillval.
Ställfötter. Ram av gerat 28 mm strukturpulverlackerat stålrör i bredd 500 eller 750 mm. Klädställ inkl. klädstång i förkromat ovalrör 30x15mm alt. ask mot tillägg. Krokar i svart eller vit polyamid.

Begränsningar

Fotplatta finns som standard endast i vit och svart strukturlack.

Vid order, ange:

Färg pulverlack

Färg klädkrokar

Färg fotplatta

*Ställkostnad tillkommer vid val av Select Color kulör, se tillval.

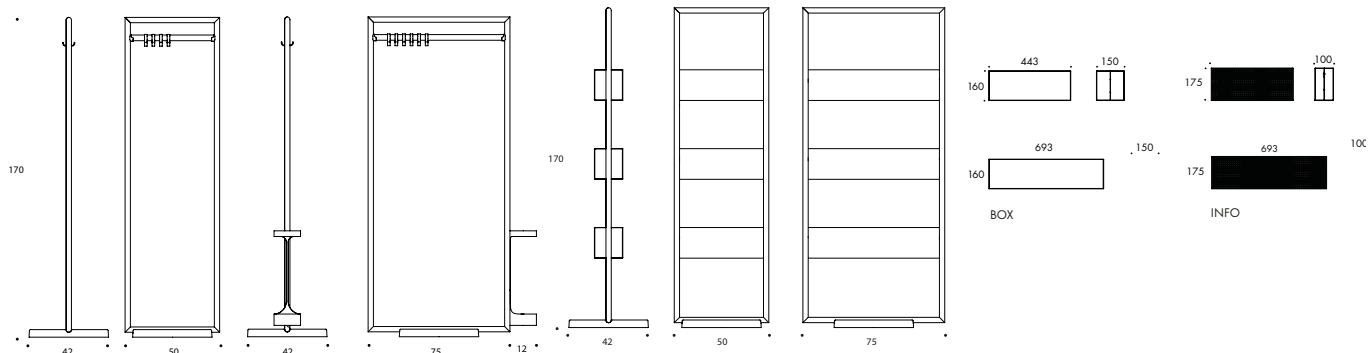

ADD KLÄDSTÄLL

Vikt (kg) 20.0

Fraktvolym (m³) 0.25

Art nr	Utförande	Pris
101L210220	B500, inkl. 4 st klädkrokar i polyamid. Lackerad* i strukturlack	7 100
101L210320	B750, inkl. 6 st klädkrokar i polyamid. Lackerad* i strukturlack	7 690



ADD BOXSTÄLL

Vikt (kg) 22.0

Fraktvolym (m³) 0.30

Art nr	Utförande	Pris
101L310220	B500, inkl. 3 st plåtkorgar. Lackerad* i strukturlack	9 300
101L310320	B750, inkl. 3 st plåtkorgar. Lackerad* i strukturlack	9 750



ADD INFOSTÄLL

Vikt (kg) 22.0

Fraktvolym (m³) 0.30

Art nr	Utförande	Pris
101L410220	B500, inkl. 3 st perforerade plåtkorgar. Lackerad* i strukturlack	10 060
101L410320	B750, inkl. 3 st perforerade plåtkorgar. Lackerad* i strukturlack	10 550

TILLÄGGSVAL ADD KLÄD-, BOX- & INFÖSTÄLL

Art nr	Utförande	Pris
101M210220	Snurrbar fotplatta i vit eller svart strukturlack	1 510
101M310250	Klädstång ask	440
101M410220	Paraplyställ	1 340
101M810210	Klädkrok vit eller svart polyamid, tillägg per st	160
101M710210	Kopplingsbeslag vit eller svart, pris per par	270
101M610210	Växtinsats plast 500 mm,tillägg per st	400
101M610310	Växtinsats plast 750 mm,tillägg per st	490
144M810220	Ställkostnad Select Color/ färg	3 080



Det moderna kontoret inspireras allt mer av hemmets bekvämlighet, samtidigt som hemmet ofta används som arbetsplats. Aperis kompakta design skapar ett lugn, samtidigt som komforten och den välavvägda tyngden gör soffan och fåtöljen lika inbjudande på kontoret som hemma. Design: Julia Läufer & Marcus Keichel

[▶ Visa på hemsida](#)

**Utgående produkt med begränsat antal. Utgår när lagersaldo är slut.

APERI**

Julia Läufer & Marcus Keichel, 2016

Sits & rygg

Stoppning av formgjutet kallskum. Sits med Nozag resår.
OBS! Kan ej kläs i konstläder.

Stativ

Metallsockel i svart pulverlack med ställfötter.

Vid order, ange:

Tyg och färgnr

**Utgående produkt med begränsat antal.

Utgår när lagersaldo är slut.

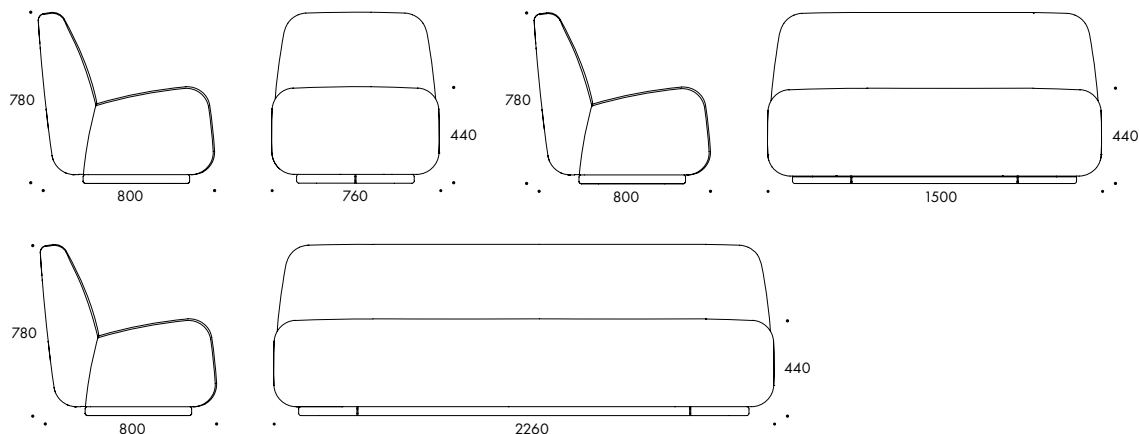

APERI FÅTÖLJ**

Vikt (kg) 32.0

Fraktvolym (m³) 0.67 Tygåtgång 2600x1400 mm

Art nr	Utförande	Pris A	Pris B	Pris C	Pris D	Pris E	Pris F
121E140117	Helklädd	13 560	16 270	16 940	17 630	18 970	33 690



APERI SOFFA, 2-SITS**

Vikt (kg) 61.0

Fraktvolym (m³) 1.30 Tygåtgång 4000x1400 mm

Art nr	Utförande	Pris A	Pris B	Pris C	Pris D	Pris E	Pris F
121G240117	Helklädd	26 360	30 260	31 150	33 720	35 210	66 260



APERI SOFFA, 3-SITS**

Vikt (kg) 87.0

Fraktvolym (m³) 2.05 Tygåtgång 5500x1400 mm

Art nr	Utförande	Pris A	Pris B	Pris C	Pris D	Pris E	Pris F
121G340117	Helklädd	39 530	43 430	44 300	46 870	48 360	85 310

TILLÄGGSVAL APERI SOFFA/FÅTÖLJ

Art nr	Utförande	Pris
144M710510	Söm i avvikande färg, Fåtölj & fotpall	1 550
144M710610	Söm i avvikande färg, 2-sitssoffa	2 190
144M710710	Söm i avvikande färg, 3-sitssoffa	2 330

Archal bord



Möbelfakta pCon



Bordserien Archal är formgiven med fokus på skala och proportioner. Med flera höjder, olika bordsskivor och ett smidigt kopplingsystem skapas flexibla lösningar för en mängd olika projekt. Design: Johannes Foersom & Peter Hiort-Lorenzen

[▶ Visa på hemsida](#)

ARCHAL BORD

Johannes Foersom & Peter Hiort-Lorenzen, 2014

Bordsskiva Träfiberskiva i 19 mm vit melamin med matchande plastkantlist.
Fanérikningen följer bordets längsida.

Stativ Strukturlackerat eller kromat stativ med pelare av 40x40 mm stålrör.
Fot av strukturlackerad eller polerad pressgjuten aluminium. Grafit eller vit ställfot.
Tillgängligt i höjderna 730 som standard och 900 och 1100 mm mot tillägg.

Kopplade bord Bord kan kopplas med snabbkoppling eller permanent koppling.
Vid permanent koppling placeras ben i bordsskarven. Se skiss nedan.
Avdrag med 990 SEK per koppling.

Andra utföranden För andra storlekar, bordsytor eller utföranden ej listade nedan begär offert.

Vid order, ange:
Färg pulverlack
Höjd
Färg ställfot
* Ställkostnad tillkommer vid val av
Select Color kulör, se tillval.

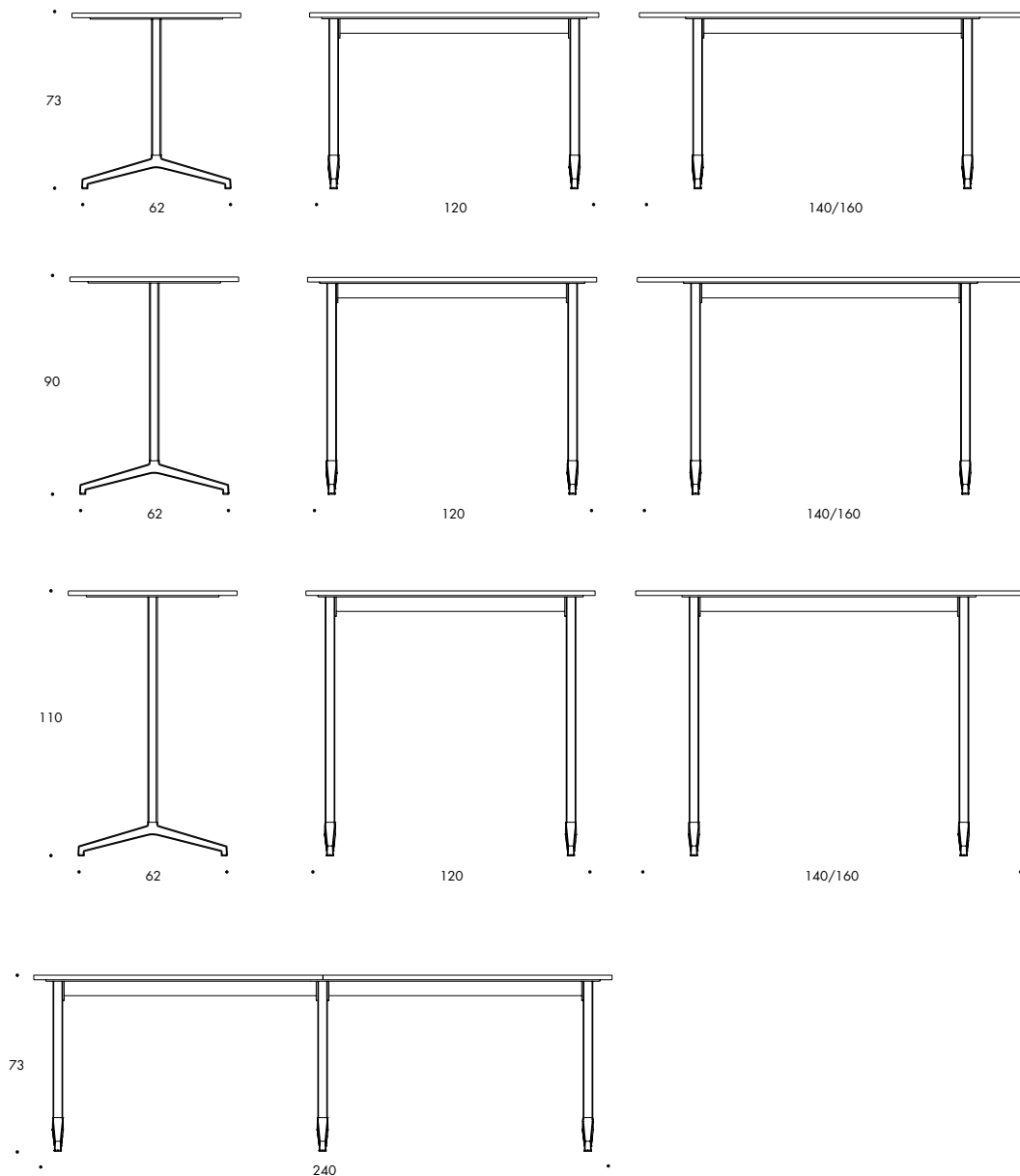

ARCHAL T BORD

Vikt (kg) 18.0

Fraktvoly (m³) 0.28

Art nr	Utförande	Melamin
104J1T1120	Bordsskiva 1200 x 600, Lackerat* stativ	9 280
104J1T2120	Bordsskiva 1400 x 700, Lackerat* stativ	9 630
104J1T3120	Bordsskiva 1600 x 800, Lackerat* stativ	10 710
104J1T4120	Bordsskiva 1800 x 800, Lackerat* stativ	11 130
104J1T1160	Bordsskiva 1200 x 600, Stativ i polerad aluminium	10 530
104J1T2160	Bordsskiva 1400 x 700, Stativ i polerad aluminium	10 880
104J1T3160	Bordsskiva 1600 x 800, Stativ i polerad aluminium	11 950
104J1T4160	Bordsskiva 1800 x 800, Stativ i polerad aluminium	12 370



TILLÄGGSVAL ARCHAL T

Art nr	Utförande	Pris
104M210710	Höjd 900	720
104M210810	Höjd 1100	1 260
144M610610	Kopplingsbeslag komplett (snabbkoppling)	600
144M810220	Ställkostnad Select Color/ färg	3 080

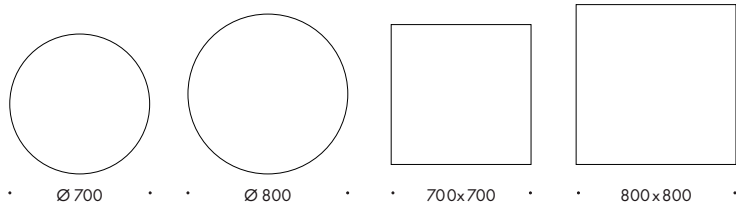
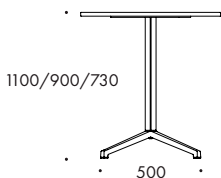

Vid order, ange:

Färg pulverlack

Höjd

Färg ställfot

* Ställkostnad tillkommer vid val av Select Color kulör, se tillval.



ARCHAL X BORD

Vikt (kg) 16.9

Fraktvolym (m³) 0.31

Art nr	Utförande	Melamin
104J1X1120	Bordskiva Ø 700, Lackerat* stativ	6 330
104J1X2120	Bordskiva 700 x 700, Lackerat* stativ	6 330
104J1X3120	Bordskiva Ø 800, Lackerat* stativ	6 440
104J1X1160	Bordskiva Ø 700, Stativ i polerad aluminium	7 090
104J1X2160	Bordskiva 700 x 700, Stativ i polerad aluminium	7 090
104J1X3160	Bordskiva Ø 800, Stativ i polerad aluminium	7 190



TILLÄGGSVAL ARCHAL X

Art nr	Utförande	Pris
104M210510	Höjd 900	490
104M210610	Höjd 1100	770
144M810220	Ställkostnad Select Color/ färg	3 080

Archal stol



Möbelfakta pCon



Archal tänjer på gränserna för stålrör med sin skulpturala form i gjuten aluminium. Underredet till 4-fotsstolen består av 99,9 % återvunnet aluminium och tillverkas lokalt, 64 km från Lammhults. Stolen finns i två varianter: en 4-fotsmodell med fast höjd, 360° snurrstativ och glidfötter, samt en 5-fotsmodell med höj- och sänkbart 360° snurrstativ och hjul. Design: Johannes Foersom & Peter Hiort-Lorenzen

[▶ Visa på hemsida](#)

ARCHAL STOL

Johannes Foersom & Peter Hiort-Lorenzen, 2012/2013/2014

Sittskal	Helklätt kviltat sittskal av formpressat trä med gjutet kallsaum
Stativ	4-fot snurrstativ av gjuten återvunnen aluminium med komfortgunga i strukturlack eller polerad aluminium. Glidfötter som standard. Hjul, autoretur och höjjusterbar pelare mot tillägg. 5-fotsstativ snurrstativ med komfortgunga, höj- och sänkbart, av gjuten återvunnen aluminium i strukturlack eller polerad aluminium. Hjul som standard.
Glidfötter & hjul	Glidfötter i färgen grafit. Hjul i färgerna svart, grafit, vit eller polerade.
Armlidare	I utförande som matchar stativet.

Vid order, ange:
 Tyg och färgnr
 Lackfärg vid pulverlack
 Färg på glidfot eller hjul
 *Ställkostnad tillkommer vid val av Select Color kulör, se tillval.

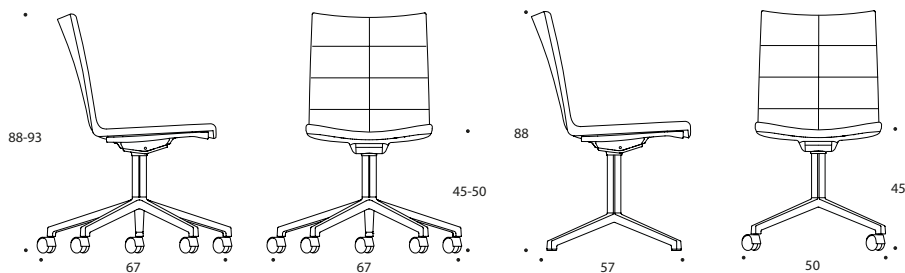

ARCHAL STOL, 4-FOT

Vikt (kg) 10.8 Fraktvolym (m³) 0.34 Tygåtgång 1050x1300/1500 mm

Art nr	Utförande	Pris A	Pris B	Pris C	Pris D	Pris E	Pris F
104A440320	Stol, Helklädd med kviltning, Lackerat* snurrstativ	9 290	9 880	10 120	10 360	10 820	12 860
104A440360	Stol, Helklädd med kviltning, Polerat snurrstativ	9 780	10 390	10 610	10 840	11 320	13 400



ARCHAL KARMSTOL, 4-FOT

Vikt (kg) 12.3 Fraktvolym (m³) 0.34 Tygåtgång 1050x1300/1500 mm

Art nr	Utförande	Pris A	Pris B	Pris C	Pris D	Pris E	Pris F
104B440320	Karmstol, Helklädd med kviltning, Lackerat* snurrstativ	9 860	10 470	10 690	10 930	11 400	13 260
104B440360	Karmstol, Helklädd med kviltning, Polerat snurrstativ	10 610	11 210	11 440	11 670	12 260	14 310



ARCHAL STOL, 5-FOT

Vikt (kg) 12.0 Fraktvolym (m³) 0.50 Tygåtgång 1050x1300/1500 mm

Art nr	Utförande	Pris A	Pris B	Pris C	Pris D	Pris E	Pris F
104A540320	Stol, Helklädd med kviltning, Lackerat* snurrstativ H&S med hjul	10 750	11 360	11 600	11 830	12 300	14 480
104A540360	Stol, Helklädd med kviltning, Polerat snurrstativ H&S med polerade hjul	11 260	11 850	12 080	12 320	12 800	15 020



ARCHAL KARMSTOL, 5-FOT

Vikt (kg) 13.5 Fraktvolym (m³) 0.50 Tygätgång 1050x1300/1500 mm

Art nr	Utförande	Pris A	Pris B	Pris C	Pris D	Pris E	Pris F
104B540320	Karmstol, Helklädd med kviltning, Lackerat* snurrstativ H&S med hjul	11 330	11 930	12 180	12 410	12 880	14 860
104B540360	Karmstol, Helklädd med kviltning, Polerat snurrstativ H&S med polerade hjul	12 070	12 670	12 920	13 160	13 730	15 940

TILLÄGGSVAL, ARCHAL STOL

Art nr	Utförande	Pris 10
144M210210	Utbyte glidfot till hjul (4-fot)	520
144M211310	Filtglidfötter (4-fot)	120
104M310210	Autoretur stativ. Endast i kombination med glidfötter	1 120
104M310310	Höjjusterbar pelare för 4-fotsstativ, Endast i kombination med glidfötter	1 120
144M810220	Ställkostnad Select Color/ färg	3 080

Archal XL



Möbelfakta pCon



Archal XL är en uppgradering av Archal-stolen som ger mer av allt. Extra bekvämlighet, generösare sittbredd, bredare armstöd och extra vaddering för ökad komfort.
Design: Johannes Foersom och Peter Hiort-Lorenzen

[▶ Visa på hemsida](#)

ARCHAL XL

Johannes Foersom & Peter Hiort-Lorenzen, 2018

Sittskal	Helklätt kviltat sittskal avformpressat trä med gjutet kalkskum.
Stativ	Conference, 5-fotsstativ snurrstativ höj-och sänkbart, av gjuten återvunnen aluminium med komfortgunga, strukturlackerad eller polerad. Hjul.
Hjul	Hjul i färgerna svart, grafit, vit eller polerade.
Armedare	I utförande som matchar stativet. Läderklädd armedare som tillval.

Vid order, ange:
 Tyg och färgnr
 Lackfärg vid pulverlack
 Färg på hjul
 *Ställkostnad tillkommer vid val av Select Color kulör, se tillval.

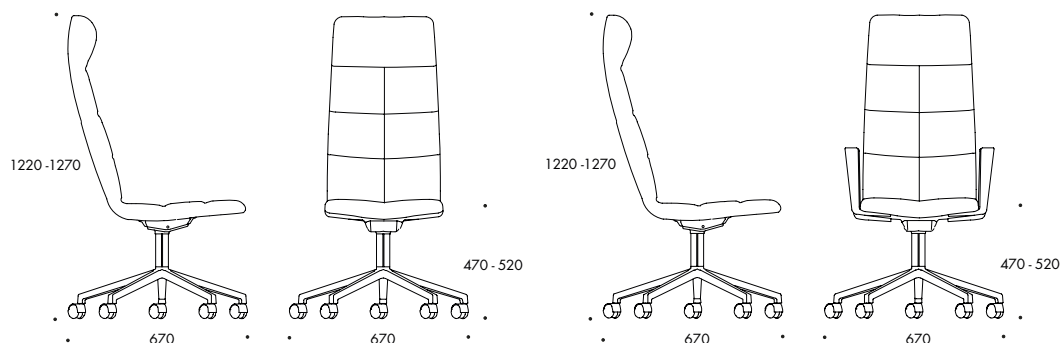

ARCHAL XL CONFERENCE, STOL

Vikt (kg) 20.0 Fraktvolym (m³) 0.81 Tygåtgång 1050x1300/1500 mm

Art nr	Utförande	Pris A	Pris B	Pris C	Pris D	Pris E	Pris F
105A540220	Stol, Helklädd med kviltning, Lackerat* snurrstativ H&S med hjul	19 440	20 040	20 800	21 290	21 850	22 410
105A540260	Stol, Helklädd med kviltning, Polerat snurrstativ H&S med polerade hjul	19 950	20 560	21 320	21 810	22 370	22 930



ARCHAL XL CONFERENCE KARMSTOL

Vikt (kg) 23.0 Fraktvolym (m³) 0.81 Tygåtgång 1050x1300/1500 mm

Art nr	Utförande	Pris A	Pris B	Pris C	Pris D	Pris E	Pris F
105B540220	Karmstol, Helklädd med kviltning, Lackerat* snurrstativ H&S med hjul	21 400	22 020	22 770	23 270	23 830	24 380
105B540260	Karmstol, Helklädd med kviltning, Polerat snurrstativ H&S med polerade hjul	21 920	22 530	23 290	23 770	24 340	24 890

TILLÄGGSVÄL, ARCHAL XL CONFERENCE

Art nr	Utförande	Pris
105M410310	Läderklädda armedare, matchande vid läderklätt sittskal annars svart läder som standard.	1 100
144M810220	Ställkostnad Select Color/ färg	3 080



Area modulerie består av nio olika moduler som enkelt kan kopplas ihop eller tas isär med en patenterad kopplingslösning med dolda magneter. Detta gör det möjligt att skapa anpassade konfigurationer som passar rummet, och att enkelt justera efter behov och användningsområde. Modulerna finns även med extra hög rygg för bättre stöd och ökad avskildhet när fokus eller lugn krävs. Design: Anya Sebtou

[▶ Visa på hemsida](#)

AREA

Anya Sebton, 2009/2013

Sits & rygg	Stomme av träfiberskiva. Stoppning av kallsaum.
Stativ	Medstativ av pulverlackerat eller kromat Ø 22 mm stålrör. Glidfötter. Höga moduler inkl. ställfötter.
Koppling	Inbyggda magneter för koppling av sektioner. Area och Area Radius kan sammankopplas
Övrigt	Höger/ vänsterdel beskrivs som man sitter i soffan. OBS! Hög hörnmodul kan ej användas fristående.

Vid order, ange:
Tyg och färgnr
Lackfärg vid pulverlack
*Ställkostnad tillkommer vid
val av Select Color kulör, se tillval.

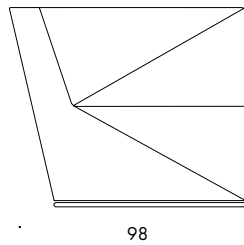
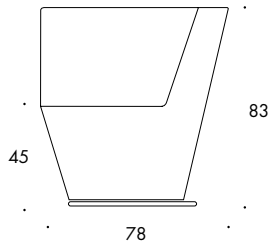

AREA HÖGERSEKTION LÅG RYGG

Vikt (kg) 27.5 Fraktvolym (m³) 0.70 Tygåtgång 2900 x 1400 mm

Art nr	Utförande	Pris A	Pris B	Pris C	Pris D	Pris E	Pris F
1301240220	Högersektion låg rygg, Helklädd, Lackerat*	16 880	20 560	21 490	22 410	24 250	34 960
1301240240	Högersektion låg rygg, Helklädd, Kromat stativ	16 880	20 560	21 490	22 410	24 250	34 960

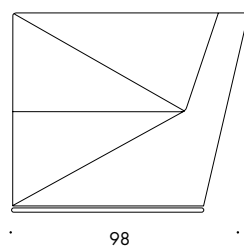
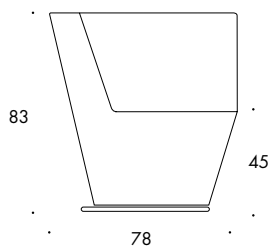

AREA VÄNSTERSEKTION LÅG RYGG

Vikt (kg) 27.5 Fraktvolym (m³) 0.70 Tygåtgång 2900 x 1400 mm

Art nr	Utförande	Pris A	Pris B	Pris C	Pris D	Pris E	Pris F
1301340220	Vänstersektion låg rygg, Helklädd, Lackerat*	16 880	20 560	21 490	22 410	24 250	34 960
1301340240	Vänstersektion låg rygg, Helklädd, Kromat stativ	16 880	20 560	21 490	22 410	24 250	34 960

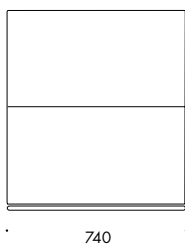
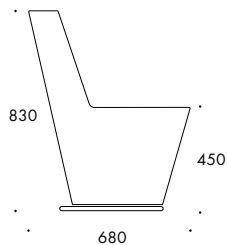

AREA MITTSEKTION LÅG RYGG

Vikt (kg) 18.6 Fraktvolym (m³) 0.53 Tygätgång 2300 x 1400 mm

Art nr	Utförande	Pris A	Pris B	Pris C	Pris D	Pris E	Pris F
1301440220	Mittsektion låg rygg, Helklädd, Lackerat* stativ	13 750	16 060	16 650	17 220	18 380	24 820
1301440240	Mittsektion låg rygg, Helklädd, Kromat stativ	13 750	16 060	16 650	17 220	18 380	24 820

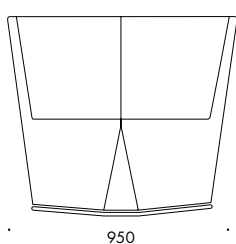
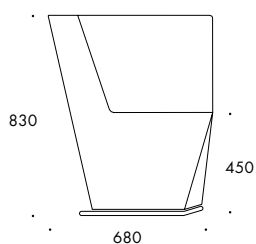

AREA HÖRNSEKTION LÅG RYGG

Vikt (kg) 21.4 Fraktvolym (m³) 0.53 Tygätgång 2400 x 1400 mm

Art nr	Utförande	Pris A	Pris B	Pris C	Pris D	Pris E	Pris F
1301540220	Hörnsektion låg rygg, Helklädd, Lackerat* stativ	17 390	20 020	20 680	21 330	22 600	29 370
1301540240	Hörnsektion låg rygg, Helklädd, Kromat stativ	17 390	20 020	20 680	21 330	22 600	29 370

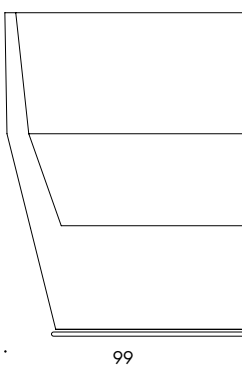
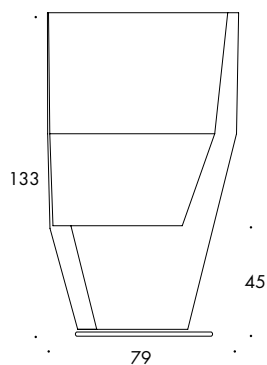

AREA HÖGERSEKTION HÖG RYGG

Vikt (kg) 43.5 Fraktvolym (m³) 1.20 Tygätgång 4300 x 1500 mm

Art nr	Utförande	Pris A	Pris B	Pris C	Pris D	Pris E	Pris F
1301240420	Högersektion hög rygg, Helklädd, Lackerat* stativ	29 870	35 920	37 470	39 000	42 030	57 610
1301240440	Högersektion hög rygg, Helklädd, Kromat stativ	29 870	35 920	37 470	39 000	42 030	57 610

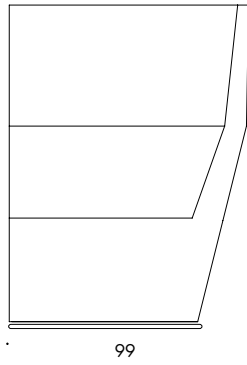
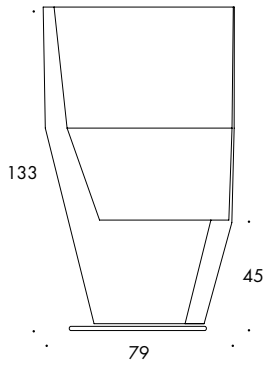

AREA VÄNSTERSEKTION HÖG RYGG

Vikt (kg) 43.5 Fraktvolym (m³) 1.20 Tygåtgång 4300 x 1500 mm

Art nr	Utförande	Pris A	Pris B	Pris C	Pris D	Pris E	Pris F
1301340420	Vänstersektion hög rygg, Helklädd, Lackerat*	29 870	35 920	37 470	39 000	42 030	57 610
1301340440	Vänstersektion hög rygg, Helklädd, Kromat stativ	29 870	35 920	37 470	39 000	42 030	57 610

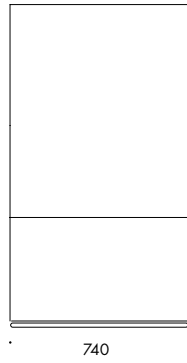
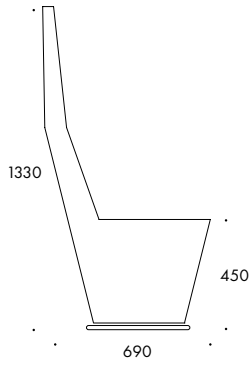

AREA MITTSEKTION HÖG RYGG

Vikt (kg) 29.0 Fraktvolym (m³) 1.03 Tygåtgång 3000 x 1500 mm

Art nr	Utförande	Pris A	Pris B	Pris C	Pris D	Pris E	Pris F
1301440420	Mittsektion hög rygg, Helklädd, Lackerat*	24 720	28 540	29 510	30 440	32 340	44 220
1301440440	Mittsektion hög rygg, Helklädd, Kromat stativ	24 720	28 540	29 510	30 440	32 340	44 220



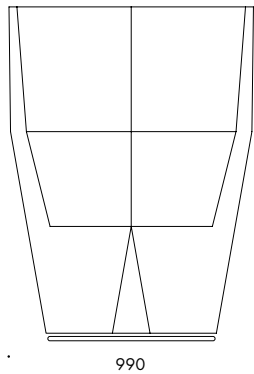
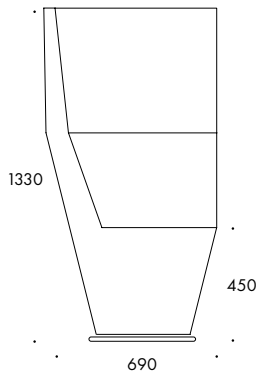

AREA HÖRNSEKTION HÖG RYGG

Vikt (kg) 35.0 Fraktvolym (m³) 1.03 Tygätgång 3500 x 1500 mm

Art nr	Utförande	Pris A	Pris B	Pris C	Pris D	Pris E	Pris F
1301540420	Hörnsektion hög rygg, Helklädd, Lackerat*	30 710	35 060	36 130	37 410	39 300	51 190
1301540440	Hörnsektion hög rygg, Helklädd, Kromat stativ	30 710	35 060	36 130	37 410	39 300	51 190

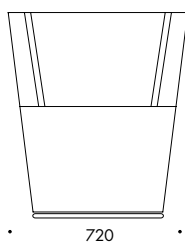
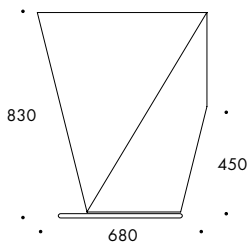

AREA FÅTÖLJ

Vikt (kg) 25. Fraktvolym (m³) 0.53 Tygätgång 2600 x 1500 mm

Art nr	Utförande	Pris A	Pris B	Pris C	Pris D	Pris E	Pris F
130E240220	Helklädd, Lackerat* stativ	13 240	16 610	17 440	18 300	19 990	34 500
130E240240	Helklädd, Kromat stativ	13 240	16 610	17 440	18 300	19 990	34 500

TILLÄGGSVAL AREA

Art nr	Utförande	Pris
144M810220	Ställkostnad Select Color/ färg	3 080

Area Radius



Möbelfakta pCon



Area Radius är en vidareutveckling av Area-serien och delar samma konsekventa design men erbjuder runda former som gör det möjligt att skapa cirkulära konfigurationer. Modulerna består av två set böjda delar med öppen eller stängd radie, i låg eller hög rygg, som förenar stil och mångsidighet. De dolda magnetkopplingarna gör det smidigt att skapa olika uppsättningar och förändra sittplatserna efter rum och behov. Design: Anya Sebton

[▶ Visa på hemsida](#)

AREA RADIUS

Anya Sebton, 2016

Sits & rygg

Stomme av träfiberskiva. Stoppning av kallsaum.

Stativ

Medstativ av pulverlackerad eller kromat Ø 22 mm stålrör.
Glidfötter. Höga moduler inkl. ställfötter.

Koppling

Inbyggda magneter för koppling av sektioner.
Area och Area Radius kan sammankopplas

Vid order, ange:

Tyg och färgnr

Lackfärg vid pulverlack

*Ställkostnad tillkommer vid

val av Select Color kulör, se tillval.

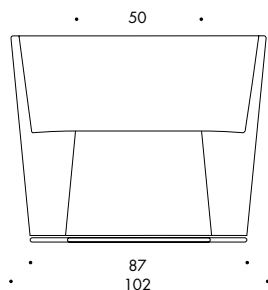
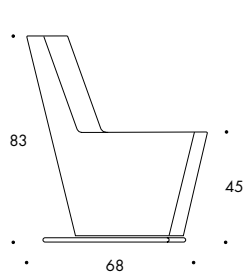

AREA RADIUS 45° LÅG RYGG

Vikt (kg) 15.2

Fraktvolym (m³) 0.70 Tygåtgång 2500x1400 mm

Art nr	Utförande	Pris A	Pris B	Pris C	Pris D	Pris E	Pris F
1281640220	Sektion 45° låg rygg, Helklädd, Lackerat* stativ	16 380	19 970	20 870	21 760	23 550	33 940
1281640240	Sektion 45° låg rygg, Helklädd, Kromat stativ	17 370	21 170	22 130	23 070	24 900	35 300

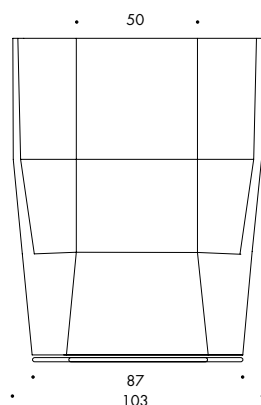
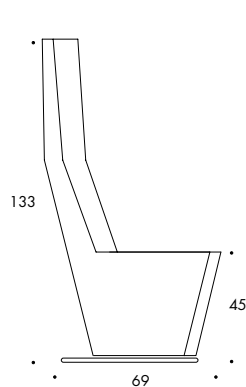

AREA RADIUS 45° HÖG RYGG

Vikt (kg) 18.2

Fraktvolym (m³) 1.20 Tygåtgång 3300x1400 mm

Art nr	Utförande	Pris A	Pris B	Pris C	Pris D	Pris E	Pris F
1281640420	Sektion 45° hög rygg, Helklädd, Lackerat* stativ	29 000	34 880	36 360	37 850	40 790	52 380
1281640440	Sektion 45° hög rygg, Helklädd, Kromat stativ	30 740	36 630	38 110	39 630	42 720	54 330

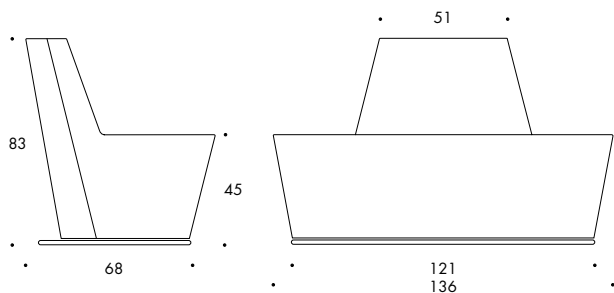

AREA RADIUS 90° LÅG RYGG

Vikt (kg) 13.9 Fraktvolym (m³) 1.00 Tygåtgång 2800x1400 mm



Art nr	Utförande	Pris A	Pris B	Pris C	Pris D	Pris E	Pris F
1281740220	Sektion 90° låg rygg, Helklädd, Lackerat* stativ	16 380	19 970	20 870	21 760	23 550	33 940
1281740240	Sektion 90° låg rygg, Helklädd, Kromat stativ	17 370	20 970	21 880	22 790	24 580	34 960

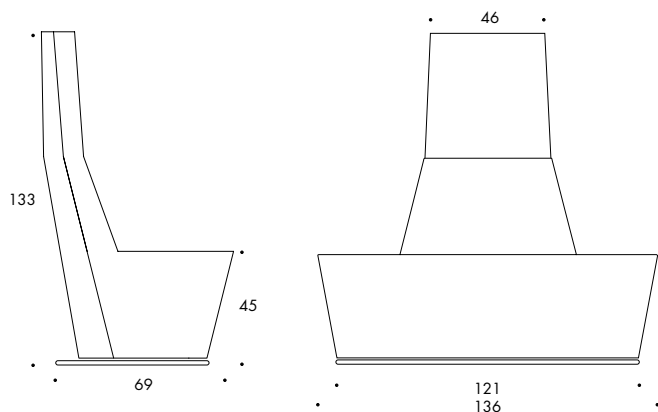

AREA RADIUS 90° HÖG RYGG

Vikt (kg) 15.9 Fraktvolym (m³) 1.50 Tygåtgång 3400x1400 mm



Art nr	Utförande	Pris A	Pris B	Pris C	Pris D	Pris E	Pris F
1281740420	Sektion 90° hög rygg, Helklädd, Lackerat* stativ	29 000	34 880	36 360	37 850	40 790	54 220
1281740440	Sektion 90° hög rygg, Helklädd, Kromat stativ	30 740	36 630	38 110	39 630	42 570	56 020

TILLÄGGSVAL AREA

Art nr	Utförande	Pris
144M810220	Ställkostnad Select Color/ färg	3 080

Atlas Air



Möbelfakta pCon



Atlas Air är en stol där balans och detaljer står i fokus. Den upplevs som lätt, inte bara tack vare sin form utan också genom noggrant utvalda material. Sitsfäste, armledare och kryssfot är tillverkad av gjuten, återvunnen aluminium, vilket minskar både vikt och miljöavtryck. Sitsen i hållbar mesh ger ett smidigt och stilrent intryck. Design: Johannes Foersom och Peter Hiort-Lorenzen

[▶ Visa på hemsida](#)

ATLAS AIR

Johannes Foersom & Peter Hiort-Lorenzen, 2022

Sittskal	Ryggbåge av gjuten återvunnen aluminium, strukturlackerad eller polerad. Sittskal av svart eller rostbrun mesh med flockad yta. Kan som alternativ fås med utbytbar dyna fäst med tryckknappar. Obs! Dynan går ej att eftermontera på variant utan dyna.
Stativ	5-fots snurrstativ, höj-och sänkbart av gjuten återvunnen aluminium, strukturlackerad eller polerad. Hjul som standard. Glidfötter som tillval.
Glidfötter & hjul	Glidfötter i matchande lack eller krom. Hjul i färgerna svart, grafit, vit eller polerad.
Armlidare	I utförande som matchar stativet

Vid order, ange:
 Färg Mesh
 Tyg och färgnr för dyna
 Lackfärg vid pulverlack
 Färg hjul
 *Ställkostnad tillkommer vid val av Select Color kulör, se tillval.

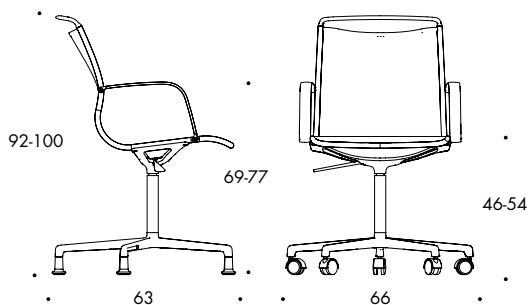

ATLAS AIR STOL, 5-FOT

Vikt (kg) 8.5 Fraktvolym (m³) 0.45

Art nr	Utförande	Pris
134A524120	Sittskal i mesh, Lackerat* snurrstativ H&S med hjul	8 890
134A524160	Sittskal i mesh, Polerat snurrstativ H&S med polerade hjul	10 150



ATLAS AIR STOL, 5-FOT INKL. DYNA

Vikt (kg) 9.5 Fraktvolym (m³) 0.45 Tygätgång 1100x1300/1500 mm

Art nr	Utförande	Pris A	Pris B	Pris C	Pris D	Pris E	Pris F
134A540120	Stol, Sittskal i mesh med dyna, Lackerat* snurrstativ H&S med hjul	11 050	11 800	12 150	12 490	12 840	13 190
134A540160	Stol, Sittskal i mesh med dyna, Polerat snurrstativ H&S med polerade hjul	12 310	13 050	13 400	13 740	14 090	14 450



ATLAS AIR KARMSTOL, 5-FOT

Vikt (kg) 9.3 Fraktvolym (m³) 0.45

Art nr	Utförande	Pris
134B524120	Sittskal i mesh, Lackerat* snurrstativ H&S med hjul	9 580
134B524160	Sittskal i mesh, Polerat snurrstativ H&S med polerade hjul	10 840



ATLAS AIR KARMSTOL, 5-FOT INKL. DYNA

Vikt (kg) 10.3 Fraktvolym (m³) 0.45 Tygätgång 1100x1300/1500 mm

Art nr	Utförande	Pris A	Pris B	Pris C	Pris D	Pris E	Pris F
134B540120	Karmstol, Sittskal i mesh med dyna, Lackerat* snurrstativ H&S med hjul	11 740	12 490	12 840	13 190	13 540	13 870
134B540160	Karmstol, Sittskal i mesh med dyna, Polerat snurrstativ H&S med polerade hjul	13 000	13 740	14 090	14 450	14 780	15 130

TILLÄGGSVAL ATLAS AIR 5-FOT

Art nr	Utförande	Pris
134M210110	Atlas Air, utbyte till glidfot	990
144M810220	Ställkostnad Select Color/ färg	3 080



Attach är ett bordssystem som ger näst intill obegränsade möjligheter i storlek, form och utförande. Den unika benkonstruktionen bygger på enkel fysik och hålls stabilt på plats av tyngdkraften. Design: Troels Grum-Schwensen

[▶ Visa på hemsida](#)

ATTACH

Troels Grum-Schwensen, 2016

Bordsskiva

22 mm träfiberskiva belagd med:

Fanér: ek eller ask natur med matchande träkantlist. Betsad bordsskiva mot tillägg. Fanérikningen följer bordets långsida. Vid kopplade skivor matchas fanéret. Vid beställning av integrerad elbrunn i fanérskiva görs luckorna från separat fanérark, detta kan innebära viss skillnad i ådringen från bordsskivan.

Linoleum: Forbo Furniture med matchande plastkantlist när det är möjligt.

Obs! Matchande kantlist saknas till vissa kulörer, avvikande kantlist erbjuds enl. ök. Högtryckslaminat: vit med matchande plastkantlist.

Melamin: vit med matchande plastkantlist.

Perfect Sense melamin matt anti-fingerprint yta: svart med matchande plastkantlist.

Vid order, ange:

Ytskikt på bordsskiva

Lackfärg

Höjd ben

Indrag sarg

*Ställkostnad tillkommer vid val av Select Color kulör, se tillval.

Stativ

Ben av strukturlackerad pressgjuten aluminium med svarta ställfötter.

Höjd 740 mm som standard och 900 mm mot tillägg.

Sarg av strängsprutad anodiserad aluminium. Valbart om sarg ska sluta 1 cm eller 31 cm från bordets kortsida. 31 cm standard vid ej val.

Andra utföranden

För andra storlekar, bordsytor eller utföranden ej listade nedan begär offert.

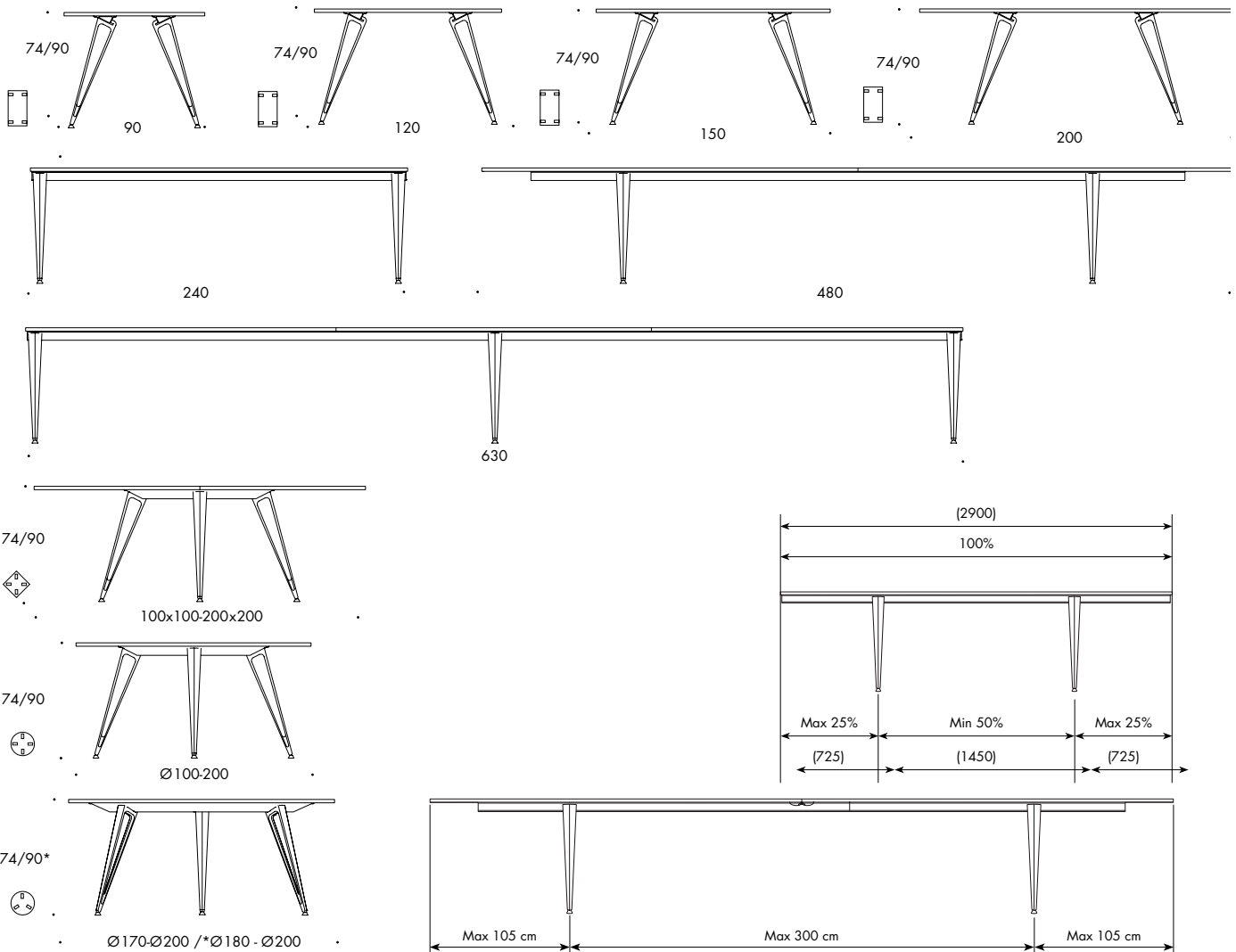



ATTACH BORD. REKTANGULÄRT

Art nr	Utförande	Melamin	Perfect Sense	HPL	Linoleum	Fanér
135J1AA120	Bordsskiva B=900-1200, L=1600-2100, 4 st Lackerade* ben	20 270	22 100	25 900	29 940	29 940
135J1BA120	Bordsskiva B=900-1200, L=2101-2400, 4 st Lackerade* ben	22 100	24 330	29 170	33 990	33 990
135J1CA120	Bordsskiva B=900-1200, L=2401-2900, 4 st Lackerade* ben	24 600	26 800	32 690	38 440	38 440
135J1DA120	Bordsskiva B=900-1200, L=2901-3200, 4 st Lackerade* ben	33 080	36 090	42 490	49 020	49 020
135J1EA120	Bordsskiva B=900-1200, L=3201-3600, 4 st Lackerade* ben	34 400	37 530	44 850	52 160	52 160
135J1FA120	Bordsskiva B=900-1200, L=3601-4200, 4 st Lackerade* ben	37 130	40 400	49 020	57 390	57 390
135J1GA120	Bordsskiva B=900-1200, L=4201-4800, 4 st Lackerade* ben	40 670	44 320	54 510	64 050	64 050
135J1HA120	Bordsskiva B=900-1200, L=4801-5200, 6 st Lackerade* ben	46 810	50 980	62 240	72 960	72 960
135J1IA120	Bordsskiva B=900-1200, L=5201-5800, 6 st Lackerade* ben	49 420	53 860	66 270	78 050	78 050
135J1JA120	Bordsskiva B=900-1200, L=5801-6300, 6 st Lackerade* ben	57 140	62 240	75 810	88 890	88 890
135J1AB120	Bordsskiva B=1201-1400, L=1600-2100, 4 st Lackerade* ben	23 810	25 900	30 470	35 170	35 170
135J1BB120	Bordsskiva B=1201-1400, L=2101-2400, 4 st Lackerade* ben	26 150	28 520	34 260	40 010	40 010
135J1CB120	Bordsskiva B=1201-1400, L=2401-2900, 4 st Lackerade* ben	28 650	31 260	38 320	44 980	44 980
135J1DB120	Bordsskiva B=1201-1400, L=2901-3200, 4 st Lackerade* ben	37 530	40 930	48 640	56 350	56 350
135J1EB120	Bordsskiva B=1201-1400, L=3201-3600, 4 st Lackerade* ben	39 100	42 620	51 380	60 000	60 000
135J1FB120	Bordsskiva B=1201-1400, L=3601-4200, 4 st Lackerade* ben	42 100	45 890	56 210	66 150	66 150
135J1GB120	Bordsskiva B=1201-1400, L=4201-4800, 4 st Lackerade* ben	46 030	50 210	62 360	73 720	73 720
135J1HB120	Bordsskiva B=1201-1400, L=4801-5200, 6 st Lackerade* ben	53 080	57 920	71 240	83 920	83 920
135J1IB120	Bordsskiva B=1201-1400, L=5201-5800, 6 st Lackerade* ben	56 080	61 040	76 080	89 940	89 940
135J1JB120	Bordsskiva B=1201-1400, L=5801-6300, 6 st Lackerade* ben	64 330	70 070	86 400	101 830	101 830
135J1AC120	Bordsskiva B=1401-1600, L=1600-2100, 4 st Lackerade* ben	25 110	27 330	32 830	38 180	38 180
135J1BC120	Bordsskiva B=1401-1600, L=2101-2400, 4 st Lackerade* ben	27 720	30 220	37 130	43 670	43 670
135J1CC120	Bordsskiva B=1401-1600, L=2401-2900, 4 st Lackerade* ben	30 470	33 220	41 580	49 420	49 420
135J1DC120	Bordsskiva B=1401-1600, L=2901-3200, 4 st Lackerade* ben	39 630	43 140	52 430	61 320	61 320
135J1EC120	Bordsskiva B=1401-1600, L=3201-3600, 4 st Lackerade* ben	41 450	45 240	55 700	65 620	65 620
135J1FC120	Bordsskiva B=1401-1600, L=3601-4200, 4 st Lackerade* ben	44 850	48 890	61 190	72 550	72 550
135J1GC120	Bordsskiva B=1401-1600, L=4201-4800, 4 st Lackerade* ben	49 170	53 600	67 970	81 190	81 190
135J1HC120	Bordsskiva B=1401-1600, L=4801-5200, 6 st Lackerade* ben	56 610	61 700	77 520	92 150	92 150
135J1IC120	Bordsskiva B=1401-1600, L=5201-5800, 6 st Lackerade* ben	59 880	65 230	82 880	98 940	98 940
135J1JC120	Bordsskiva B=1401-1600, L=5801-6300, 6 st Lackerade* ben	68 500	74 650	93 990	111 760	111 760



ATTACH, RUNT BORD

Art nr	Utförande	Melamin	Perfect Sense	HPL	Linoleum	Fanér
135J1X1120	Rund bordsskiva Ø1000-1200, 4 st Lackerade* ben	19 750	21 580	23 030	25 240	25 240
135J1X2120	Rund bordsskiva Ø1201-1500, 4 st Lackerade* ben	22 500	24 600	27 460	30 730	30 730
135J1X3120	Rund bordsskiva Ø1501-1600, 4 st Lackerade* ben	24 980	27 210	31 510		
135J1X4120	Rund bordsskiva Ø1501-1700, 4 st Lackerade* ben				37 010	37 010
135J1X5120	Rund bordsskiva Ø1701-1800, 3 st Lackerade* ben				41 710	41 710
135J1X6120	Rund bordsskiva Ø1801-2000, 3 st Lackerade* ben					46 950



ATTACH, KVADRATISKT BORD

Art nr	Utförande	Melamin	Perfect Sense	HPL	Linoleum	Fanér
135J1Y1120	Kvadratisk bordsskiva 1000x1000-1200x1200, 4 st Lackerade* ben	19 750	21 580	23 030	26 150	26 150
135J1Y2120	Kvadratisk bordsskiva 1201x1201-1500x1500, 4 st Lackerade* ben	22 500	24 450	27 460	32 180	32 180
135J1Y3120	Kvadratisk bordsskiva 1501x1501-1600x1600, 4 st Lackerade* ben	24 980	27 210	31 510		
135J1Y4120	Kvadratisk bordsskiva 1501x1501-1700x1700, 4 st Lackerade* ben				39 100	39 100
135J1Y5120	Kvadratisk bordsskiva 1701x1701-1800x1800, 4 st Lackerade* ben				46 810	
135J1Y6120	Kvadratisk bordsskiva 1701x1701-2000x2000, 4 st Lackerade* ben					47 200

TILLÄGGSVAL ATTACH

Art nr	Utförande	Pris
135M210110	Attach ben H=900, pris per ben	1 940
135M310110	Attach ben med slipade sidor, pris per ben	990
144M810220	Ställkostnad Select Color/ färg	3 080
144M810450	Tillägg betsad skiva 5% av bordspris	+5%



Bau är en modulär soffserie som utmanar det vanliga och inspirerar till friare, mer lekfull inredning. De nio modulerna låter dig skapa både mjuka kurvor och skarpa vinklar som passar olika miljöer och flexibla upplägg. Använd dem separat som fåtölj, kombinera till öppna öar, inbjudande hörn eller en rak soffa, kreativiteten är din enda begränsning.
Design: Note (design studio)

[▶ Visa på hemsida](#)

BAU

Note Design Studio, 2023

Sits & rygg Stomme av träfiberskiva och stoppning av kallskum. Ställfötter. Sockel av svartlackerad MDF mot tillägg.

Koppling Alla moduler kan användas fristående eller ihopkopplade, men vi rekommenderar att innerhörn inte används som avslut. Kopplingsbeslag mot tillägg.

Bord Kopplingsbord 30x49 cm av 3 mm strukturpulverlackerad stålplåt.

Vid order, ange:

Tyg och färgnr

Färg på pulverlack vid kopplingsbord

* Ställkostnad tillkommer vid val av

Select Color kulör, se tillval.

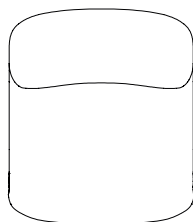
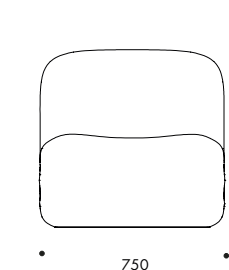
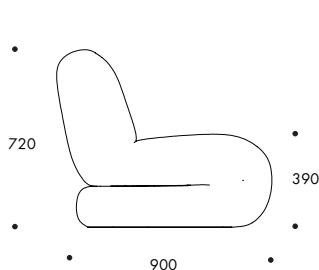

BAU FÅTÖLJ RAK

Vikt (kg) 19.5 Fraktvolym (m³) 0.55 Tygåtgång 2400x1400 mm

Art nr	Utförande	Pris A	Pris B	Pris C	Pris D	Pris E	Pris F
133E240210	Rak, Helklädd	11 750	13 880	14 890	15 220	16 570	23 220

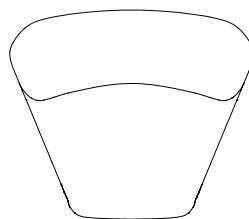
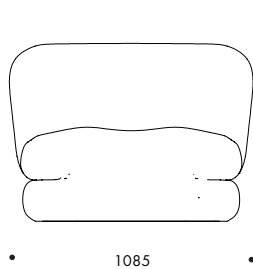
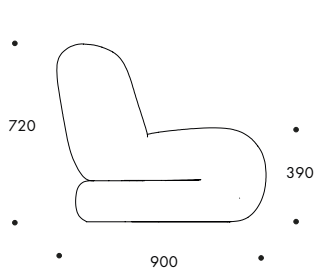

BAU FÅTÖLJ 45° STÄNGD

Vikt (kg) 25 Fraktvolym (m³) 0.70 Tygåtgång 2700x1400 mm

Art nr	Utförande	Pris A	Pris B	Pris C	Pris D	Pris E	Pris F
133E340210	45° stängd, Helklädd	14 070	16 530	17 650	18 030	19 540	26 930

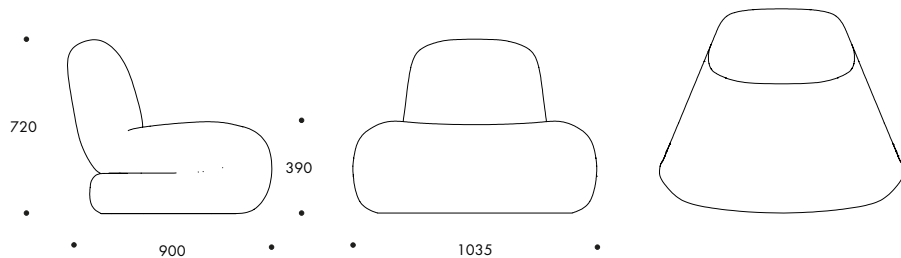

BAU FÅTÖLJ 45° ÖPPEN

Vikt (kg) 21 Fraktvolym (m³) 0.70 Tygåtgång 2400x1400 mm

Art nr	Utförande	Pris A	Pris B	Pris C	Pris D	Pris E	Pris F
133E440210	45° öppen, Helklädd	13 240	15 430	16 440	16 760	18 120	24 900

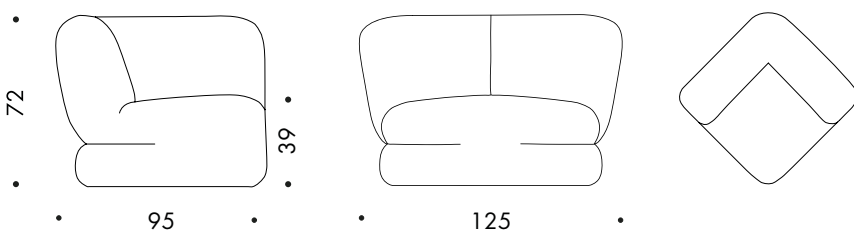

BAU FÅTÖLJ INNERHÖRN

Art nr	Utförande	Pris A	Pris B	Pris C	Pris D	Pris E	Pris F
133E540210	Innerhörn, Helklädd	15 290	18 030	19 300	19 690	21 370	29 460

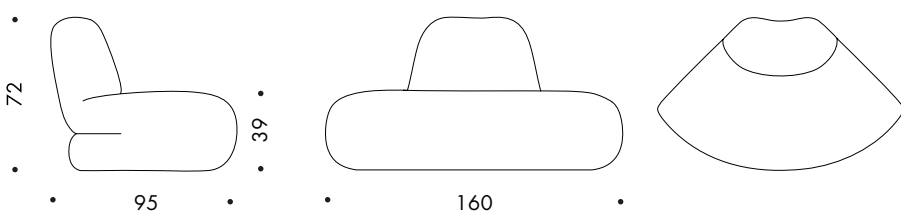

BAU FÅTÖLJ 90° ÖPPEN STOR

Art nr	Utförande	Pris A	Pris B	Pris C	Pris D	Pris E	Pris F
133E640210	90° öppen stor, Helklädd	17 910	21 120	22 600	23 060	25 020	34 500

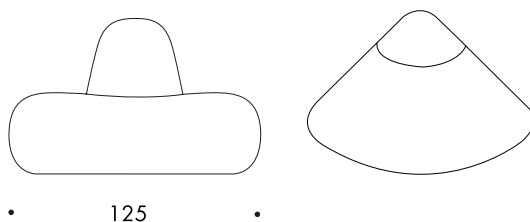
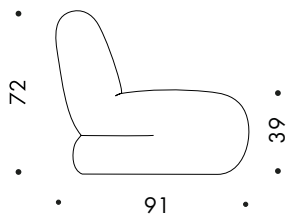

BAU FÅTÖLJ 90° ÖPPEN LITEN

Art nr	Utförande	Pris A	Pris B	Pris C	Pris D	Pris E	Pris F
133E740210	90° öppen liten, Helklädd	13 890	16 380	17 540	17 900	19 420	26 770

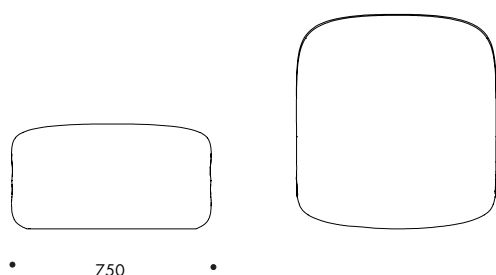
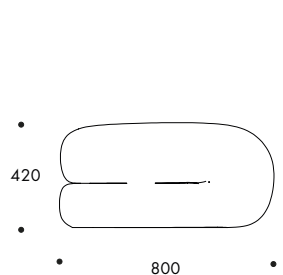

BAU PUFF RAK

Vikt (kg) 15.5 Fraktvolym (m³) 0.30 Tygätgång 2100x1400 mm

Art nr	Utförande	Pris A	Pris B	Pris C	Pris D	Pris E	Pris F
133F240210	Rak, Helklädd	9 890	11 720	12 620	12 900	14 070	19 720

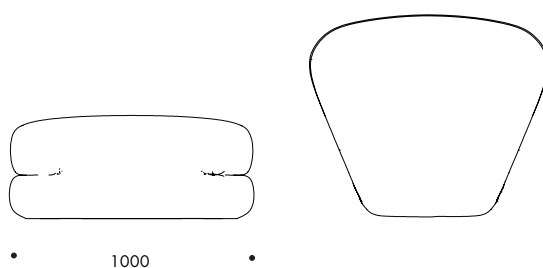
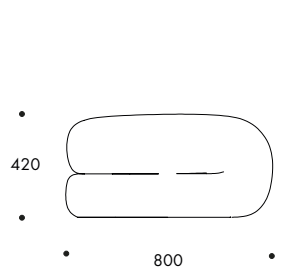

BAU PUFF 45° STÄNGD

Vikt (kg) 16.5 Fraktvolym (m³) 0.45 Tygätgång 2150x1400 mm

Art nr	Utförande	Pris A	Pris B	Pris C	Pris D	Pris E	Pris F
133F340210	45° stängd, Helklädd	10 840	12 780	13 680	13 970	15 170	21 030

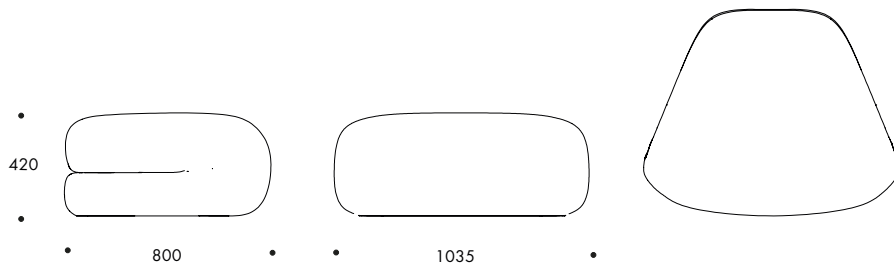

BAU PUFF 45° ÖPPEN

Vikt (kg) 16.5 Fraktvolym (m³) 0.45 Tygåtgång 2150x1400 mm

Art nr	Utförande	Pris A	Pris B	Pris C	Pris D	Pris E	Pris F
133F440210	45° öppen, Helklädd	11 840	13 820	14 710	15 000	16 210	22 070



KOPPLINGSBORD BAU

Art nr	Utförande	Pris Ö
133J1A1120	Kopplingsbord, struktur pulverlack*	1 860

TILLÄGGSVAL BAU

Art nr	Utförande	Pris
133M610110	Kopplingsbeslag, set om 2	1 220
144M810220	Ställkostnad Select Color/ färg	3 080

Cajal***



Möbelfakta pCon



Cajal är en soffa med stark identitet och kännetecknas av det synliga stålroret som löper runt ryggen ger formen ett unikt uttryck. Namnet och designen kommer från stålrorets form, som formgivaren jämför med ett streck från en kajalpennas spets. Soffan i sig bjuder på en omsorgsfull utformning med hög komfort och extra stöd för nedre delen av ryggen. Genom att kombinera klädsel i en eller flera färger med stålrör i pulverlack eller krom skapas många olika stilvariationer. Design: Gunilla Allard

[▶ Visa på hemsida](#)

***Offereras mot förfrågan

CAJAL***

Gunilla Allard, 2014

Sits & rygg

Fusionsgjuten stomme av glasfiberarmerad polyuretan.
Sits i plywood med stoppning av formgjuten kallsaum. 3-sits soffa inkl.
pocket-spring resårer.

Stativ

Stålrör Ø 18 mm, pulverlackerat eller kromat. Glidfötter.

Vid order, ange:

Tyg och färgnr

Lackfärg vid pulverlack

* Ställkostnad tillkommer vid val av
Select Color kulör, se tillval.

*** Offereras mot förfrågan.

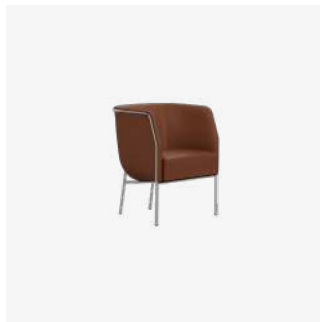
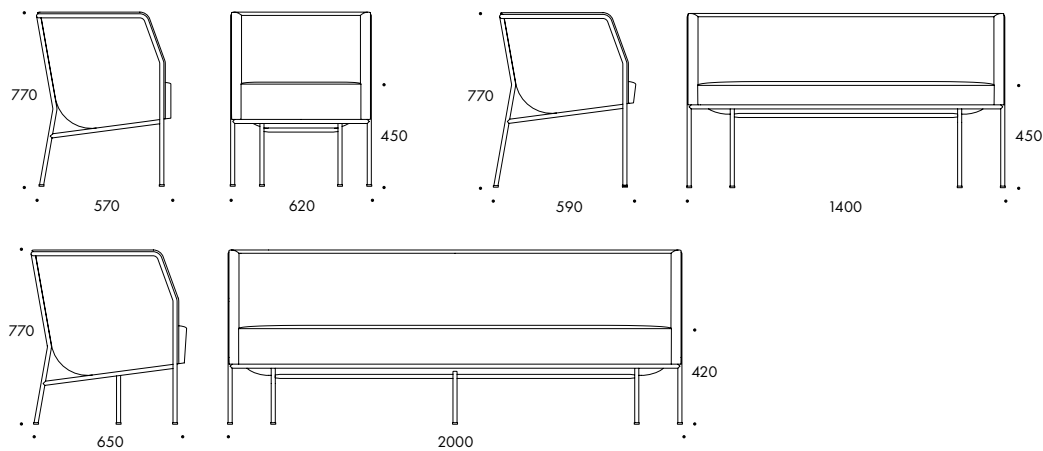

CAJAL FÅTÖLJ***

Vikt (kg) 18.0 Fraktvolym (m³) 0.50 Tygåtgång 2100x1400 mm

Art nr	Utförande	Pris A	Pris B	Pris C	Pris D	Pris E	Pris F
122E140120	Helklädd, Lackerat* stativ	Mot offert	Mot offert	Mot offert	Mot offert	Mot offert	Mot offert
122E140140	Helklädd, Kromat stativ	Mot offert	Mot offert	Mot offert	Mot offert	Mot offert	Mot offert



CAJAL SOFFA, 2-SITS***

Vikt (kg) 40.0 Fraktvolym (m³) 1.60 Tygåtgång 3100x1400 mm

Art nr	Utförande	Pris A	Pris B	Pris C	Pris D	Pris E	Pris F
122G240120	Helklädd, Lackerat* stativ	Mot offert	Mot offert	Mot offert	Mot offert	Mot offert	Mot offert
122G240140	Helklädd, Kromat stativ	Mot offert	Mot offert	Mot offert	Mot offert	Mot offert	Mot offert



CAJAL SOFFA, 3-SITS***

Vikt (kg) 83.0 Fraktvolym (m³) 2.00 Tygåtgång 5200x1400 mm

Art nr	Utförande	Pris A	Pris B	Pris C	Pris D	Pris E	Pris F
122G340120	Helklädd, Lackerat* stativ	Mot offert	Mot offert	Mot offert	Mot offert	Mot offert	Mot offert
122G340140	Helklädd, Kromat stativ	Mot offert	Mot offert	Mot offert	Mot offert	Mot offert	Mot offert



Campus designades för att vara en funktionell och kostnadseffektiv volymstol för den internationella marknaden. Stolen finns som både stol och karmstol, med fyra ben eller med stativ. Med sin diskreta och funktionella design passar Campus både för konferens- och kontorslokaler samt bostadsmiljöer. Design: Johannes Foersom & Peter Hiort-Lorenzen

[▶ Visa på hemsida](#)

CAMPUS

Johannes Foersom & Peter Hiort-Lorenzen, 1992/2013

- Sits & rygg Ask eller ek. Alternativt med klädd sits eller helklädd.
- Stativ 4-bensstativ av Ø16 mm pulverlackerat eller kromat stålror. Plastglidfot. Medstativ av Ø11 mm lackerat eller kromat ståltråd. Plastglidfot.
- Armedare 4-bensstativ har armedare i trä eller svart polyamid mot tillägg. Medstativ har armedare i polyamid i standardfärgerna ljusbeige, grå, svart, grågrön, blå, orange**, gulbrun** & gul.
- Koppling & stapling 4-bensstativ, Stol: stapel- och kopplingsbar c/c 521 mm, Karmstol: stapel- och kopplingsbar c/c 557 mm.
Medstativ, Stol: stapel- och kopplingsbar c/c 521 mm, Karmstol: stapel-, upphängnings- och kopplingsbar c/c 557 mm.
Obs! Vid långvarig stapling av klädd sits rekommenderas tillvalet staplingsdyna.

Vid order, ange:
Träslag rygg & sits
Färg armedare
Tyg och färgnr
Lackfärg vid pulverlack
*Ställkostnad tillkommer vid val av Select Color kulör, se tillval.
** Utgående färg med begränsad antal.
Utgår när lagersaldo är slut.

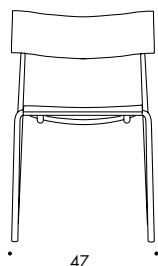
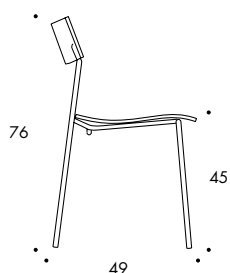

CAMPUS STOL, OKLÄDD

Vikt (kg) 4.8 Fraktvolym (m³) 0.45 / 6

Art nr	Utförande	Fanér
106A225120	Sits och rygg i trä, Lackerat* stativ	3 600
106A225140	Sits och rygg i trä, Kromat stativ	3 890



CAMPUS STOL, KLÄDD SITS

Vikt (kg) 4.8 Fraktvolym (m³) 0.45 / 6 Tygåtgång 500x1300/1500 mm

Art nr	Utförande	Pris A	Pris B	Pris C	Pris D	Pris E	Pris F
106A232120	Trärygg, Klädd sits, Lackerat* stativ	3 560	3 870	4 000	4 180	4 390	5 240
106A232140	Trärygg, Klädd sits, Kromat stativ	3 880	4 260	4 390	4 570	4 800	5 730



CAMPUS STOL, HELKLÄDD

Vikt (kg) 4.8 Fraktvolym (m³) 0.45 / 6 Tygåtgång 550x1300/1500 mm

Art nr	Utförande	Pris A	Pris B	Pris C	Pris D	Pris E	Pris F
106A240120	Helklädd, Lackerat* stativ	3 690	4 030	4 180	4 370	4 580	5 640
106A240140	Helklädd, Kromat stativ	4 040	4 450	4 570	4 780	5 010	6 180

TILLÄGGSVAL CAMPUS 4-BEN

Art nr	Utförande	Pris
106M510110	Skrivskiva, inkl. armlödare i svart polyuretan	2 140
144M410217	Campus original armlödare, svart polyamid	300
144M410310	Campus Air armlödare i polyamid, upphängningsbar	300
144M211410	Teflonglidfötter	120
144M210510	Stålfötter	120
144M215310	Filtglidfötter	120
144M211610	Gummifötter	120
144M610410	Kopplingsbeslag Quick Lock	510
144K310217	Transportvagn Campus, svart	10 700
144M710410	Klädsel i två färger, tillägg utgår från dyraste tygggrupp vald	610
144M710310	Staplingsdyna, används som skydd vid stapling.	340
144M616310	Upphängningsbeslag grip device, grå gummilack	770
144M617210	Upphängningsbeslag svart struktur	770
144M810250	Bets standardfärg	510
144M810220	Ställkostnad Select Color/ färg	3 080

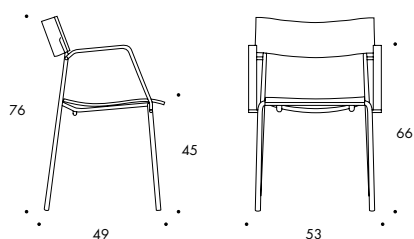

CAMPUS KARMSTOL, OKLÄDD

Vikt (kg) 5.2 Fraktvolym (m³) 0.45 / 6

Art nr	Utförande	Fanér
106B225120	Sits, rygg och karm i trä, Lackerat* stativ	5 530
106B225140	Sits, rygg och karm i trä, Kromat stativ	5 960

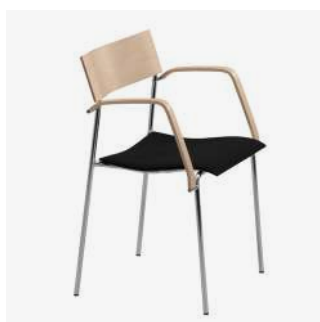

CAMPUS KARMSTOL, KLÄDD SITS

Vikt (kg) 5.2 Fraktvolym (m³) 0.45 / 6 Tygätgång 500x1300/1500 mm

Art nr	Utförande	Pris A	Pris B	Pris C	Pris D	Pris E	Pris F
106B232120	Rygg och karm i trä, Klädd sits, Lackerat* stativ	5 310	5 630	5 740	5 980	6 170	6 950
106B232140	Rygg och karm i trä, Klädd sits, Kromat stativ	5 790	6 150	6 270	6 530	6 720	7 580



CAMPUS KARMSTOL, HELKLÄDD

Vikt (kg) 5.2 Fraktvolym (m³) 0.45 / 6 Tygätgång 550x1300/1500 mm

Art nr	Utförande	Pris A	Pris B	Pris C	Pris D	Pris E	Pris F
106B240120	Karm i trä, helklädd, Lackerat* stativ	5 590	5 980	6 100	6 290	6 540	7 520
106B240140	Karm i trä, helklädd, Kromat stativ	6 100	6 530	6 650	6 850	7 140	8 210

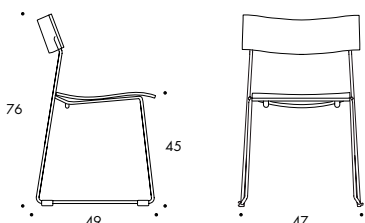

CAMPUS STOL, MEDSTATIV, OKLÄDD

Vikt (kg) 5.1 Fraktvolym (m³) 0.45 / 6

Art nr	Utförande	Fanér
106A325120	Sits och rygg i trä, Lackerat* stativ	4 000
106A325140	Sits och rygg i trä, Kromat stativ	4 350



CAMPUS STOL, MEDSTATIV, KLÄDD SITS

Vikt (kg) 5.1 Fraktvolym (m³) 0.45 / 6 Tygätgång 500x1300/1500 mm

Art nr	Utförande	Pris A	Pris B	Pris C	Pris D	Pris E	Pris F
106A332120	Rygg i trä, Klädd sits, Lackerat* stativ	4 190	4 520	4 630	4 830	5 050	5 940
106A332140	Rygg i trä, Klädd sits, Kromat stativ	4 570	4 930	5 050	5 270	5 510	6 480



CAMPUS STOL, MEDSTATIV, HELKLÄDD

Vikt (kg) 5.1 Fraktvolym (m³) 0.45 / 6 Tygätgång 550x1300/1500 mm

Art nr	Utförande	Pris A	Pris B	Pris C	Pris D	Pris E	Pris F
106A340120	Helklädd, Lackerat* stativ	4 130	4 500	4 610	4 790	5 000	6 060
106A340140	Helklädd, Kromat stativ	4 520	4 920	5 050	5 250	5 480	6 640

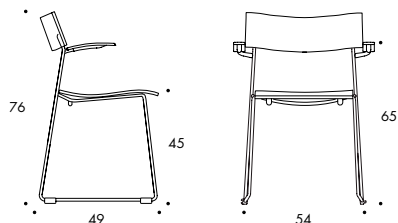

CAMPUS KARMSTOL, MEDSTATIV, OKLÄDD

Vikt (kg) 5.6 Fraktvolym (m³) 0.45 / 6

Art nr	Utförande	Fanér
106B325120	Sits och rygg i trä, Karm i polyamid, Lackerat* stativ	4 760
106B325140	Sits och rygg i trä, Karm i polyamid, Kromat stativ	5 160



CAMPUS KARMSTOL, MEDSTATIV, KLÄDD SITS

Vikt (kg) 5.6 Fraktvolym (m³) 0.45 / 6

Art nr	Utförande	Pris A	Pris B	Pris C	Pris D	Pris E	Pris F
106B332120	Rygg i trä, Karm i polyamid, Klädd sits, Lackerat* stativ	4 800	5 120	5 250	5 430	5 650	6 550
106B332140	Rygg i trä, Karm i polyamid, Klädd sits, Kromat stativ	5 240	5 580	5 720	5 920	6 170	7 150



CAMPUS KARMSTOL, MEDSTATIV, HELKLÄDD

Vikt (kg) 5.6 Fraktvolym (m³) 0.45 / 6 Tygätgång 550x1300/1500 mm

Art nr	Utförande	Pris A	Pris B	Pris C	Pris D	Pris E	Pris F
106B340120	Karm i polyamid, Helklädd, Lackerat* stativ	4 700	5 080	5 190	5 380	5 600	6 640
106B340440	Karm i polyamid, Helklädd, Kromat stativ	5 150	5 560	5 680	5 880	6 140	7 270

TILLÄGGSVAL CAMPUS MEDSTATIV

Art nr	Utförande	Pris
144M212310	Filtglidfötter medstativ	120
144M610510	Kopplingsbeslag medstativ	200
144K310417	Transportvagn	6 940
144M810220	Ställkostnad Select Color/ färg	3 080

Campus Air



Möbelfakta

pCon



Campus Air är en vidareutveckling av Campus, och ser ut som sin föregångare men har en ny sits och rygg av fiberglas och förstärkt polyamidplast. Den slitstarka, solida polyamidytan minskar stolens vikt, motstår repor och är lätt att rengöra. Med ett tillval av väderresistent stativ kan Campus Air även användas för utomhusbruk. Design: Johannes Foersom & Peter Hiort-Lorenzen

[▶ Visa på hemsida](#)

CAMPUS AIR

Johannes Foersom & Peter Hiort-Lorenzen, 2010/2013

Sits & rygg Glasfiberarmerad polyamid i standardfärger i ljusbeige, grå, svart, grågrön, blå, orange**, gulbrun** & gul. Alternativt med klädd sits eller helklädd. Alternativt klädd sits.

Stativ 4-bensstativ av Ø16 mm pulverlackerat eller kromat stålror. Filtglidfot. Medstativ av Ø11 mm pulverlackerat eller kromat ståltråd. Plastglidfot.

Utomhusbruk Campus Air stol finns med stativ för utomhusbruk mot tillägg.

Armedare I matchande färg.

Koppling & stapling Stol: stapel- och kopplingsbar c/c 521 mm, Karmstol: stapel-, upphängnings- och kopplingsbar c/c 557 mm. Obs! Vid långvarig stapling av klädd sits rekommenderas tillvalet staplingsdyna.

Vid order, ange:
Färg sits och rygg
Tyg och färgnr
Lackfärg vid pulverlack
* Ställkostnad tillkommer vid val av Select Color kulör, se tillval.
** Utgående färgval med begränsat antal. Utgår när lagersaldo är slut.

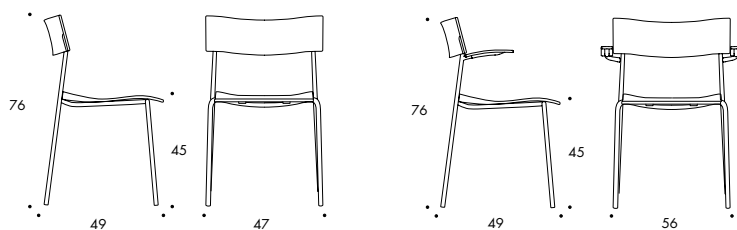

CAMPUS AIR STOL, OKLÄDD

Vikt (kg) 4.0 Fraktvolym (m³) 0.45 / 6

Art nr	Utförande	Pris
107A224120	Sits och rygg av polyamid, Lackerat* stativ	2 030
107A224140	Sits och rygg av polyamid, Kromat stativ	2 170



CAMPUS AIR STOL, KLÄDD SITS

Vikt (kg) 4.0 Fraktvolym (m³) 0.45 / 6 Tygåtgång 500x1300/1500 mm

Art nr	Utförande	Pris A	Pris B	Pris C	Pris D	Pris E	Pris F
107A231120	Rygg av polyamid, Klädd sits, Lackerat* stativ	2 850	3 180	3 290	3 430	3 680	4 470
107A231140	Rygg av polyamid, Klädd sits, Kromat stativ	2 970	3 320	3 430	3 590	3 850	4 680



CAMPUS AIR KARMSTOL, OKLÄDD

Vikt (kg) 5.0 Fraktvolym (m³) 0.45 / 6

Art nr	Utförande	Pris
107B224120	Sits, rygg och armedare av polyamid, Lackerat* stativ	2 840
107B224140	Sits, rygg och armedare av polyamid, Kromat stativ	2 960



CAMPUS AIR KARMSTOL, KLÄDD SITS

Vikt (kg) 5.0 Fraktvolym (m³) 0.45 / 6 Tygätgång 500x1300/1500 mm

Art nr	Utförande	Pris A	Pris B	Pris C	Pris D	Pris E	Pris F
107B231120	Rygg och armlidare av polyamid, Klädd sits, Lackerat* stativ	3 810	4 130	4 250	4 650	4 860	5 440
107B231140	Rygg och armlidare av polyamid, Klädd sits, Kromat stativ	3 980	4 320	4 440	4 850	5 070	5 690

TILLÄGGSVAL CAMPUS AIR 4 BEN

Art nr	Utförande	Pris
144M218310	Plastglidfötter	120
144M810320	Stativ för utomhusbruk	1 000
144M810220	Ställkostnad Select Color/ färg	3 080

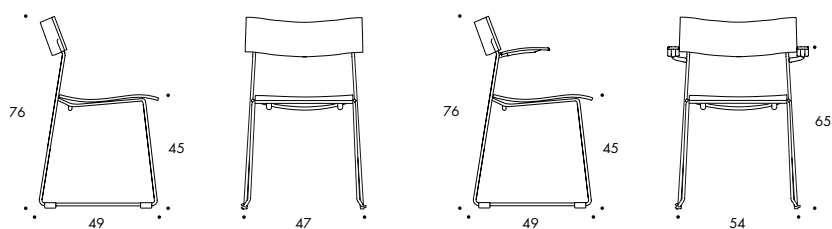

CAMPUS AIR STOL, MEDSTATIV, OKLÄDD

Vikt (kg) 5.1 Fraktvolym (m³) 0.29 / 4

Art nr	Utförande	Pris
107A324120	Sits och rygg av polyamid, Lackerat* stativ	2 430
107A324140	Sits och rygg av polyamid, Kromat stativ	2 430



CAMPUS AIR STOL, MEDSTATIV, KLÄDD SITS

Vikt (kg) 5.1 Fraktvolym (m³) 0.45 / 6 Tygätgång 500x1300/1500 mm

Art nr	Utförande	Pris A	Pris B	Pris C	Pris D	Pris E	Pris F
107A331115	Rygg av polyamid, Klädd sits, Lackerat* stativ	3 280	3 570	3 690	3 870	4 260	4 890
107A331140	Rygg av polyamid, Klädd sits, Kromat stativ	3 420	3 740	3 860	4 040	4 450	5 120



CAMPUS AIR KARMSTOL, MEDSTATIV, OKLÄDD

Vikt (kg) 5.6 Fraktvolym (m³) 0.45 / 6

Art nr	Utförande	Pris
107B324120	Sits, rygg och armledare av polyamid, Lackerat* stativ	3 000
107B324140	Sits, rygg och armledare av polyamid, kromat stativ	3 150



CAMPUS AIR KARMSTOL, MEDSTATIV, KLÄDD SITS

Vikt (kg) 5.6 Fraktvolym (m³) 0.45 / 6 Tygätgång 500x1300/1500 mm

Art nr	Utförande	Pris A	Pris B	Pris C	Pris D	Pris E	Pris F
107B331120	Rygg och armledare av polyamid, Klädd sits, Lackerat* stativ	4 310	4 590	4 680	4 860	5 100	5 810
107B331140	Rygg och armledare av polyamid, Klädd sits, Kromat stativ	4 500	4 810	4 890	5 070	5 340	6 070

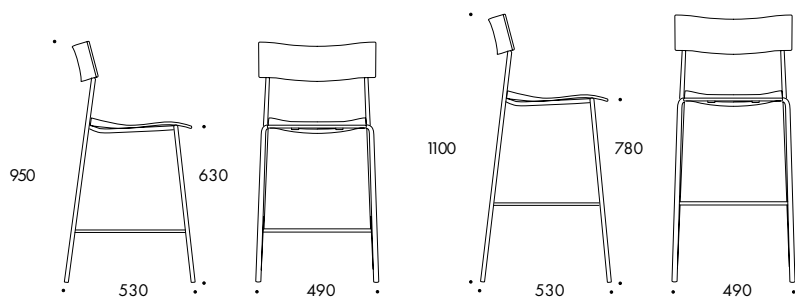

CAMPUS AIR BARSTOL, OKLÄDD, H630

Vikt (kg) 6.0 Fraktvolym (m³) 0.30

Art nr	Utförande	Pris
107C224220	Sits och rygg av polyamid, Lackerat* stativ, H630	3 510
107C224240	Sits och rygg av polyamid, Kromat stativ, H630	3 670



CAMPUS AIR BARSTOL, KLÄDD SITS, H630

Vikt (kg) 4.0 Fraktvolym (m³) 0.30 Tygätgång 500x1300/1500 mm

Art nr	Utförande	Pris A	Pris B	Pris C	Pris D	Pris E	Pris F
107C231220	Rygg av polyamid, Klädd sits, Lackerat* stativ H630	4 350	4 670	4 780	4 920	5 170	5 970
107C231240	Rygg av polyamid, Klädd sits, Kromat stativ H630	4 550	4 880	4 990	5 150	5 400	6 240



CAMPUS AIR BARSTOL, OKLÄDD, H780

Vikt (kg) 6.2 Fraktvolym (m³) 0.35

Art nr	Utförande	Pris
107C224320	Sits och rygg av polyamid, Lackerat* stativ, H780	3 920
107C224340	Sits och rygg av polyamid, Kromat stativ, H780	4 110



CAMPUS AIR BARSTOL, KLÄDD SITS, H780

Vikt (kg) 4.0 Fraktvolym (m³) 0.35 Tygåtgång 500x1300/1500 mm

Art nr	Utförande	Pris A	Pris B	Pris C	Pris D	Pris E	Pris F
107C231320	Rygg av polyamid, Klädd sits, Lackerat* stativ H780	4 770	5 090	5 200	5 350	5 590	6 380
107C231340	Rygg av polyamid, Klädd sits, Kromat stativ H780	4 980	5 320	5 430	5 590	5 850	6 680

TILLÄGGSVÄL CAMPUS AIR

Art nr	Utförande	Pris
144M810220	Ställkostnad Select Color/ färg	3 080

Campus bord



Möbelfakta

pCon



Campus-bordet utmärks av sin funktionella enkelhet och stilrena design, och kompletterar tillsammans med Campus-stolen en enhetlig helhet. Design: Johannes Foersom & Peter Hiort-Lorenzen

[▶ Visa på hemsida](#)

CAMPUS BORD

Johannes Foersom & Peter Hiort-Lorenzen, 1993

Bordsskiva 19 mm träfiberskiva belagd med vit melamin med matchande platskantlist.

Stativ Ben av plattovala pulverlackerade eller kromade stålrör 40x20 mm.
Ställbara glidfötter. Sarg av rektangulära elförzinkade stålrör 40x20 mm.

Andra utföranden För andra storlekar, bordsytor eller utföranden ej listade nedan begär offert.

Vid order, ange:

Färg pulverlack

*Ställkostnad tillkommer vid val av

Select Color kulör, se tillval.

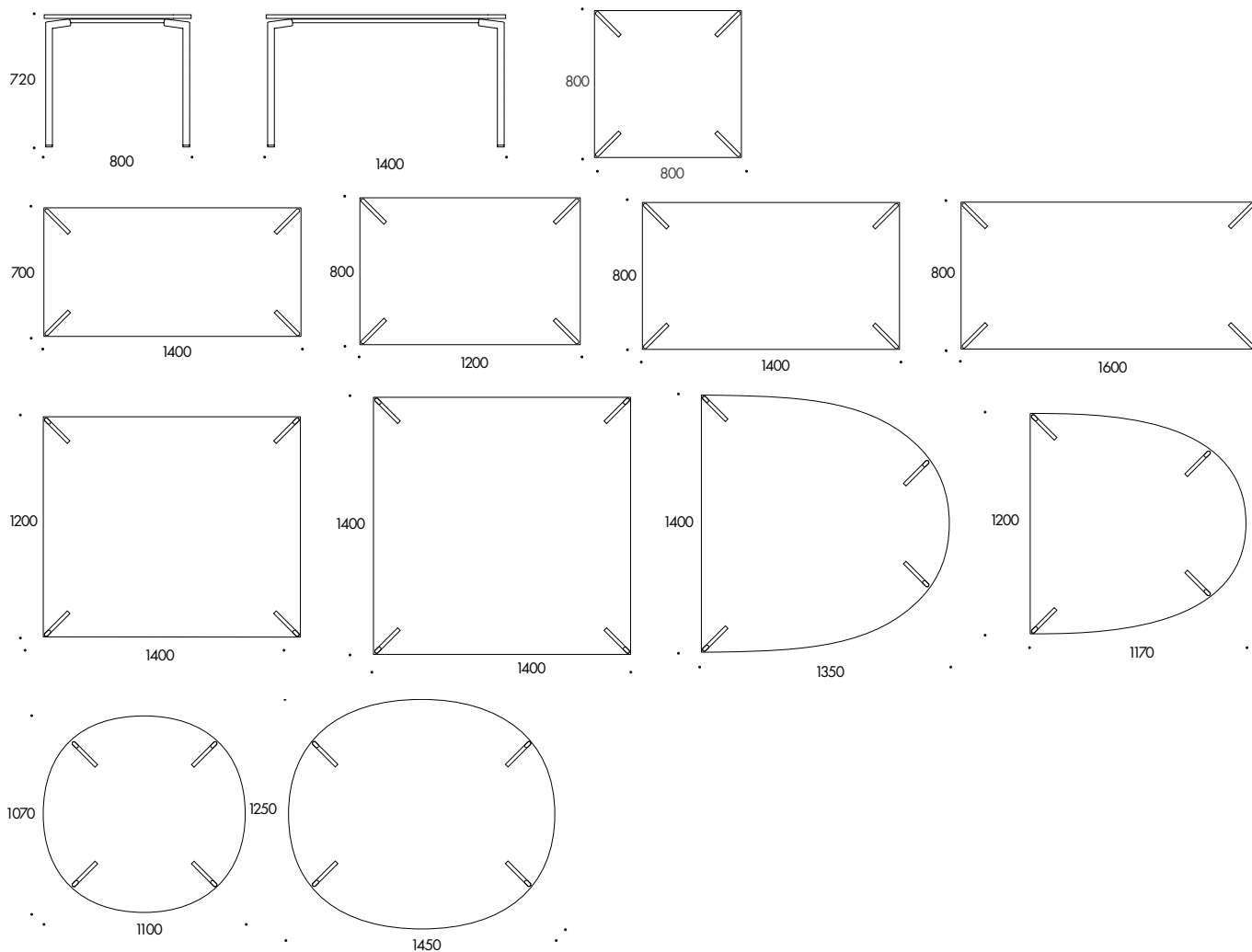

CAMPUS BORD, REKTANGULÄRA

Art nr	Utförande	Melamin
106J1A2120	Bordsskiva 1200 x 800, Lackerat* stativ H=720 mm	6 640
106J1A2140	Bordsskiva 1200 x 800, Kromat stativ H=720 mm	6 970
106J1A4120	Bordsskiva 1400 x 800, Lackerat* stativ H=720 mm	6 810
106J1A4140	Bordsskiva 1400 x 800, Kromat stativ H=720 mm	7 150
106J1A5120	Bordsskiva 1600 x 800, Lackerat* stativ H=720 mm	7 040
106J1A5140	Bordsskiva 1600 x 800, Kromat stativ H=720 mm	7 390
106J1A3120	Bordsskiva 1400 x 700, Lackerat* stativ H=720 mm	6 810
106J1A3140	Bordsskiva 1400 x 700, Kromat stativ H=720 mm	7 150
106J1C1120	Bordsskiva 1400 x 1200, Lackerat* stativ H=720 mm	7 960
106J1C1140	Bordsskiva 1400 x 1200, Kromat stativ H=720 mm	8 370



CAMPUS BORD, KVADRATISKA

Art nr	Utförande	Melamin
106J1A1120	Bordskiva 800 x 800, Lackerat* stativ H=720 mm	6 230
106J1A1140	Bordskiva 800 x 800, Kromat stativ H=720 mm	6 540
106J1C2120	Bordskiva 1400 x 1400, Lackerat* stativ H=720 mm	8 400
106J1C2140	Bordskiva 1400 x 1400, Kromat stativ H=720 mm	8 820



CAMPUS BORD, HALVOVALA

Art nr	Utförande	Melamin
106J1D1120	Bordskiva 1200 x 1170 halvoval, Lackerat* stativ H=720 mm	10 400
106J1D1140	Bordskiva 1200 x 1170 halvoval, Kromat stativ H=720 mm	11 390
106J1D2120	Bordskiva 1400 x 1350 halvoval, Lackerat* stativ H=720 mm	10 900
106J1D2140	Bordskiva 1400 x 1350 halvoval, Kromat stativ H=720 mm	11 930



CAMPUS BORD, OVALA

Art nr	Utförande	Melamin
106J1E1120	Bordskiva 1100 x 1070 oval, Lackerat* stativ H=720 mm	9 390
106J1E1140	Bordskiva 1100 x 1070 oval, Kromat stativ H=720 mm	10 340
106J1E2120	Bordskiva 1450 x 1250 oval, Lackerat* stativ H=720 mm	9 620
106J1E2140	Bordskiva 1450 x 1250 oval, Kromat stativ H=720 mm	10 580

TILLÄGGSVAL CAMPUS BORD

Art nr	Utförande	Pris
144M810220	Ställkostnad Select Color/ färg	3 080





Carousel



Möbelfakta

pCon



Carousel är konferensstolen som kombinerar maximal komfort med ett kompakt format. Tack vare en 360° komfortgunga lever den upp till sitt namn med multidirektionell rörelse och en mjuk, behaglig rörelseprofil för användaren. De vingformade armstöden ger både karaktär och extra komfort till det omslutande skalet. Design: Gunilla Allard

[▶ Visa på hemsida](#)

CAROUSEL

Gunilla Allard, 2018

Sittskal	Helklädd. Formpressad rygg med gjuten kallsaum. Sits av formpressad plywood med gjutet kallsaum.
Stativ	4-bensstativ av Ø22mm pulverlackerat eller kromat stålör. Plastglidfötter. 4- eller 5-fotsstativ av gjuten återvunnen aluminium, strukturlackerad eller polerad. Pelare alltid i krom eller svart strukturlack. 360° komfortunga.
Glidfötter & hjul	Glidfötter i matchande lack eller krom alternativt hjul i färgerna svart, grafit, vit eller polerade.
Tillval	Tillval höj- och sänkbart stativ, ej för 4-fot på hjul.

Vid order, ange:
Tyg och färgnr
Lackfärg vid pulverlack
Glidfot eller hjul
Färg på hjul
Färg på pelare
*Ställkostnad tillkommer vid val av Select Color kulör, se tillval.

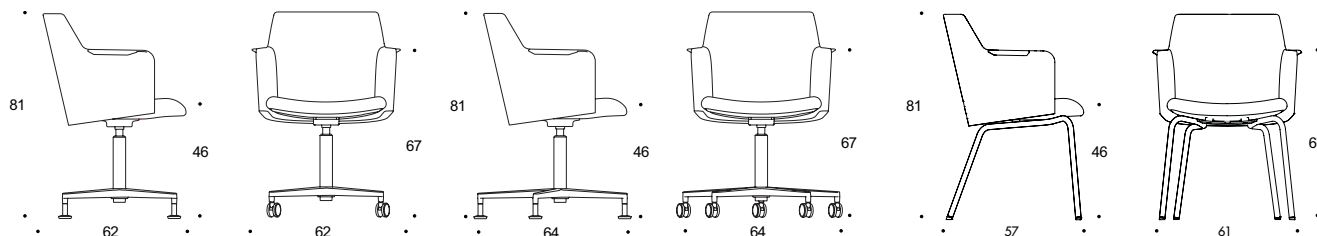

CAROUSEL KARMSTOL, 4-FOTSTATIV

Vikt (kg) 11.5 Fraktvolym (m³) 0.41 Tygåtgång 1400x1400 mm

Art nr	Utförande	Pris A	Pris B	Pris C	Pris D	Pris E	Pris F
108B440220	Helklädd, Lackerat* snurrstativ	12 090	12 980	13 390	13 800	14 630	20 870
108B440260	Helklädd, Polerat snurrstativ	12 090	12 980	13 390	13 800	14 630	20 870



CAROUSEL KARMSTOL, 5-FOTSTATIV

Vikt (kg) 11.5 Fraktvolym (m³) 0.41 Tygåtgång 1400x1400 mm

Art nr	Utförande	Pris A	Pris B	Pris C	Pris D	Pris E	Pris F
108B540220	Helklädd, Lackerat* snurrstativ	12 420	13 310	13 730	14 160	14 980	21 300
108B540260	Helklädd, Polerat snurrstativ	12 420	13 310	13 730	14 160	14 980	21 300



CAROUSEL KARMSTOL 4-BEN

Vikt (kg) 9.5 Fraktvolym (m³) 0.41 Tygåtgång 1400x1400 mm

Art nr	Utförande	Pris A	Pris B	Pris C	Pris D	Pris E	Pris F
108B240120	Helklädd tyg, Lackerat* stativ	7 700	8 500	9 000	9 500	10 900	16 900
108B240140	Helklädd tyg, Kromat stativ	8 800	9 600	10 100	10 600	12 000	18 000

TILLÄGGSVAL CAROUSEL

Art nr	Utförande	Pris
108M310210	Höjjusterbar pelare. För 4-fot endast i kombination med glidfötter	360
108M710110	Caroussel 2-färgad klädsel. Beräknas på den högre tygkategorin	1 230
108M710210	Läderklädd sits	2 410
108M710310	Läder, helklädd insida rygg	4 940
108M710410	Läder, helklädd utsida rygg	6 170
108M710610	Läderskoning armläddare. Läder svart, brun	1 200
144M810220	Ställkostnad Select Color/ färg	3 080

Chicago



Möbelfakta pCon



Med sin stilrena design passar Chicago lika väl på kontoret, restaurangen som för privatmarknaden. Den är enkel att flytta och fungerar utmärkt både som soffbord vid sittgruppen och som arbetsyta på arbetsplatsen. Design: Gunilla Allard

[▶ Visa på hemsida](#)

CHICAGO

Gunilla Allard, 1999

Hyllplan

Frostat glas som standard.

Alternativa hyllplan

Hyllor i svart eller vit kompaktlaminat eller svart läder mot tillägg per hyllplan.

Stativ

Kromat eller pulverlackerat stativ av Ø16 mm stålrör. Med hjul av termoplastiskt gummi.

Vid order, ange:

Ytskikt på hyllplan

Lackfärg vid pulverlack

*Ställkostnad tillkommer vid

val av Select Color kulör, se tillval.

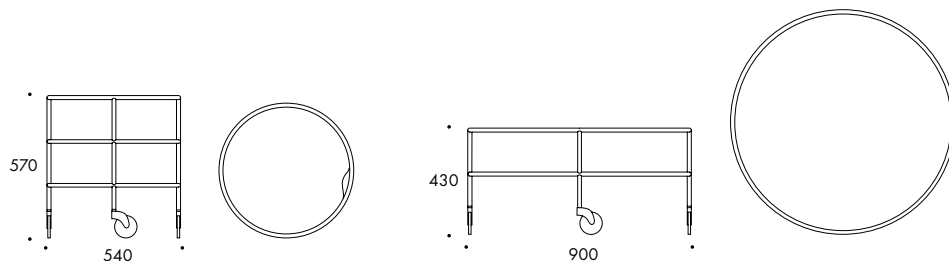

CHICAGO RULLBORD, Ø540

Vikt (kg) 13.8

Fraktvolym (m³) 0.18

Art nr	Utförande	Pris
123K1X1140	Ø540 mm med 3 hyllplan, Kromat stativ	15 810
123K1X1120	Ø540 mm med 3 hyllplan, Lackerat* stativ	13 920



CHICAGO RULLBORD, Ø900

Vikt (kg) 20.0

Fraktvolym (m³) 0.42

Art nr	Utförande	Pris
123K1X2140	Ø900 mm med 2 hyllplan, Kromat stativ	17 470
123K1X2120	Ø900 mm med 2 hyllplan, Lackerat* stativ	16 010

TILLÄGGSVAL CHICAGO

Art nr	Utförande	Pris
123M4X1210	Laminathylla Ø540 övre. Pris per st	810
123M4X1310	Laminathylla Ø540 mellan & nedre. Pris per st	810
123M4X1410	Läderhylla Ø540 övre. Pris per st	5 150
123M4X1510	Läderhylla Ø540 mellan & nedre. Pris per st	5 150
123M4X2210	Laminathylla Ø900 övre. Pris per st	1 210
123M4X2310	Laminathylla Ø900 nedre. Pris per st	1 210
123M4X2410	Läderhylla Ø900 övre. Pris per st	10 360
123M4X2510	Läderhylla Ø900 nedre. Pris per st	10 360
144M810220	Ställkostnad Select Color/ färg	3 080



Ciao balanserar uttrycksfullhet, lätthet och distinkt elegans. Det geometriska formspråket skapar generösa dimensioner och för tankarna till en av Lamhults ikoniska designklassiker från slutet av 1960-talet. Ciao fungerar lika väl som solitärt bord som i en serie, där olika storlekar och höjder kan kombineras och formas till lekfulla, geometriska konstellationer. Design: Gunilla Allard

[▶ Visa på hemsida](#)

CIAO

Gunilla Allard, 2023

Bordsskiva 16 mm träfiberskiva med högtryckslaminat i standardfärgerna vit, svart, ljusbeige, gul eller brun. Fasad kant och matchande kantlist.

Vid order, ange:
Färg på bord

Stativ Pelarstativ av Ø140 mm rör och 5 mm fotplatta lackerade i matchande strukturlack som standard. Filtglidfötter.

Andra utföranden För andra storlekar, bordsytor eller utföranden ej listade nedan begär offert.

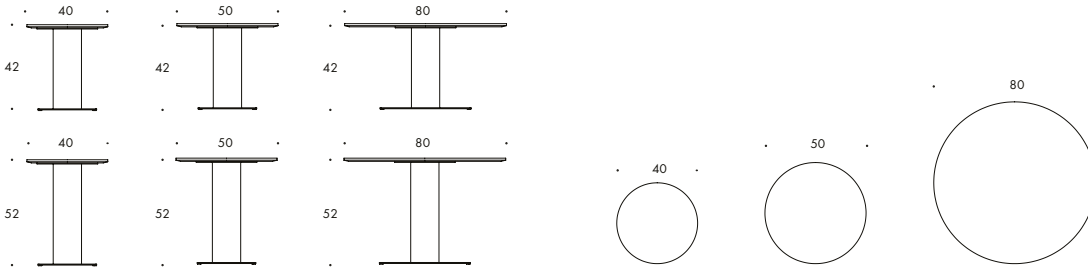
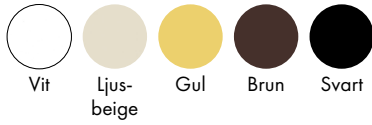

CIAO BORD Ø400

Vikt (kg) 9.5 Fraktvolym (m³) 0.07

Art nr	Utförande	HPL 50
146J3A1120	Bordsskiva Ø 400 mm, Lackerat* stativ H=420 mm	5 750
146J4A1120	Bordsskiva Ø 400 mm, Lackerat* stativ H=520 mm	5 810



CIAO BORD Ø500

Vikt (kg) 10.5 Fraktvolym (m³) 0.07

Art nr	Utförande	HPL 50
146J3A2120	Bordsskiva Ø 500 mm, Lackerat* stativ H=420 mm	5 750
146J4A2120	Bordsskiva Ø 500 mm, Lackerat* stativ H=520 mm	5 810



CIAO BORD Ø800

Vikt (kg) 19.4 Fraktvolym (m³) 0.13

Art nr	Utförande	HPL 50
146J3A3120	Bordsskiva Ø 800 mm, Lackerat* stativ H=420 mm	7 870
146J4A3120	Bordsskiva Ø 800 mm, Lackerat* stativ H=520 mm	7 940



Cinema är en fätölj med elegant silhuett och rena linjer, inspirerad av sportbilstolar, med detaljer som läderfällar och en komfort som överraskar med sin kompakta form. Dess tidlösa design ger komfort år efter år, samtidigt som den robusta konstruktionen gör den till ett medvetet val för kommande generationer. Design: Gunilla Allard

[▶ Visa på hemsida](#)

*** Offereras mot förfrågan

CINEMA***

Gunilla Allard, 1994

Sits & rygg

Stoppning av formgjutet kallskum. Sits med Nozag resår. Läderklädda armlidare, matchande vid läderklädsel annars svart läder som standard.

Stativ

Stålrör av Ø 16 & Ø 19 mm pulverlackerat eller kromat. Glidfötter.

Vid order, ange:

Tyg och färgnr

Lackfärg vid pulverlack

*Ställkostnad tillkommer vid val av

Select Color kulör, se tillval.

*** Offereras mot förfrågan.

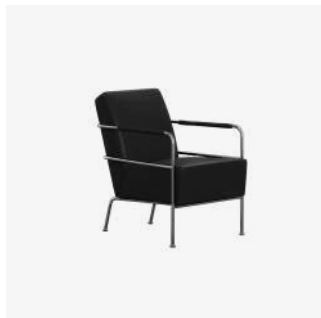
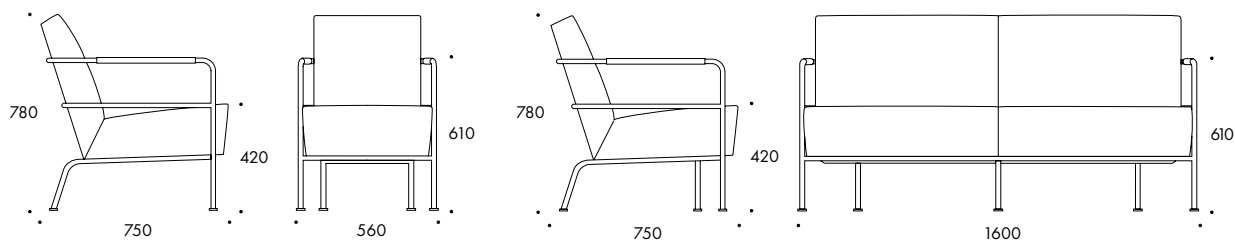

CINEMA FÅTÖJ

Vikt (kg) 16.6

Fraktvolym (m³) 0.50 Tygåtgång 1600x1300/1500 mm

Art nr	Utförande	Pris A	Pris B	Pris C	Pris D	Pris E	Pris F
124E140140	Helklädd, Kromat stativ	19 270	21 070	21 500	22 390	23 480	25 840
124E140120	Helklädd, Lackerat* stativ	18 350	20 060	20 470	21 320	22 350	24 610



CINEMA SOFFA***

Vikt (kg) 42.0

Fraktvolym (m³) 1.10 Tygåtgång 4500x1300/1500 mm

Art nr	Utförande	Pris A	Pris B	Pris C	Pris D	Pris E	Pris F
124G140140	Helklädd, Kromat stativ	Mot offert	Mot offert	Mot offert	Mot offert	Mot offert	Mot offert
124G140120	Helklädd, Lackerat* stativ	Mot offert	Mot offert	Mot offert	Mot offert	Mot offert	Mot offert

TILLÄGGSVAL CINEMA

Art nr	Utförande	Pris
144M810220	Ställkostnad Select Color/ färg	3 080



Corso's enkla design, med ett unikt stativ av stålrör, skapar en resurseffektiv konstruktion. Stommen ger fåtöljen en mjuk och följsam känsla både genom form och konstruktion, samtidigt som den använder minimal klädsel utan att kompromissa med komforten. Design: Peter Andersson

[▶ Visa på hemsida](#)

CORSO

Peter Andersson, 2021

Sits & rygg

Bärväv i svart eller natur linneväv med detaljer i matchande läder.
Sitt- och ryggdyna i matchande linneväv eller matchande läder med stoppning av skuret kallsaum.

Stativ

Stålrör Ø22 mm pulverlackerat eller kromat. Glidfötter.

Vid order, ange:

Färg bärväv & dyna

Färg läderdyna

Lackfärg vid pulverlack

*Ställkostnad tillkommer vid

val av Select Color kulör, se tillval.

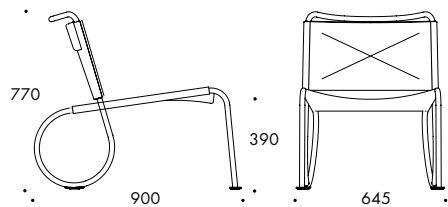

CORSO FÅTÖLJ, LINNEVÄV

Vikt (kg) 9.5

Fraktvolym (m³) 0.67

Art nr	Utförande	Pris B
126E140120	Bärväv & klädsel i linneväv, Lackerat* stativ	19 570
126E140140	Bärväv & klädsel i linneväv, Kromat stativ	23 670



CORSO FÅTÖLJ, LÄDER

Vikt (kg) 9.5

Fraktvolym (m³) 0.67

Art nr	Utförande	Pris F
126E140120	Bärväv i linneväv & klädsel i Elmo Nordic läder, Lackerat* stativ	21 220
126E140140	Bärväv i linneväv & klädsel i Elmo Nordic läder, Kromat* stativ	25 320

TILLÄGGSVAL CORSO

Art nr	Utförande	Pris
144M810220	Ställkostnad Select Color/ färg	3 080



Funk är designad för den föränderliga arbetsplatsen och kännetecknas av funktionell enkelhet med tydliga, raka linjer. Serien lämpar sig för många olika användningsområden och erbjuder flera alternativ för både underreden och bordsskivor.
Design: Johannes Foersom & Peter Hiort-Lorenzen

[▶ Visa på hemsida](#)

FUNK

Johannes Foersom & Peter Hiort-Lorenzen, 2008/2015

Ask eller ekfanér alternativt i vit melamin på 28 mm träfiberskiva. Matchande kantlist. Fanérriktningen följer bordets längsida. Vid kopplade skivor matchas fanéret. Vid beställning av Integrated elbrunn i fanérskiva görs luckorna från separat fanérank, detta kan innebära viss skillnad i ådringen från bordsskivan.

Stativ Polerad eller strukturlackerad pressgjuten aluminium med ställbara glidfötter.
Höjd 450, 730, 900 och 1100. På rektangulära bord höjd 900 och 1100 mot tillägg. Rektangulära bord kan fås kopplingsbara. Kabeldragning möjlig i pelare.

Begränsningar Runda och kvadratiska bord med bredd över 1000 mm finns endast med strukturlackerat stativ. Bord i bredd över 1000 mm finns inte i höjd 1100.

Andra utföranden För andra storlekar, bordsytor eller utföranden ej listade nedan begär offert.

Vid order, ange:
 Ytskikt på bordsskiva
 Lackfärg vid pulverlack
 Höjd
 *Ställkostnad tillkommer vid val av
 Select Color kulör, se tillval.

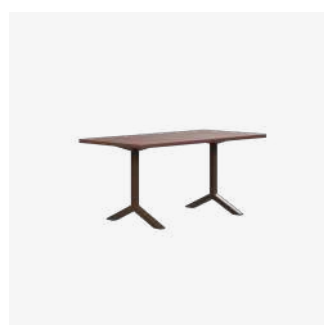
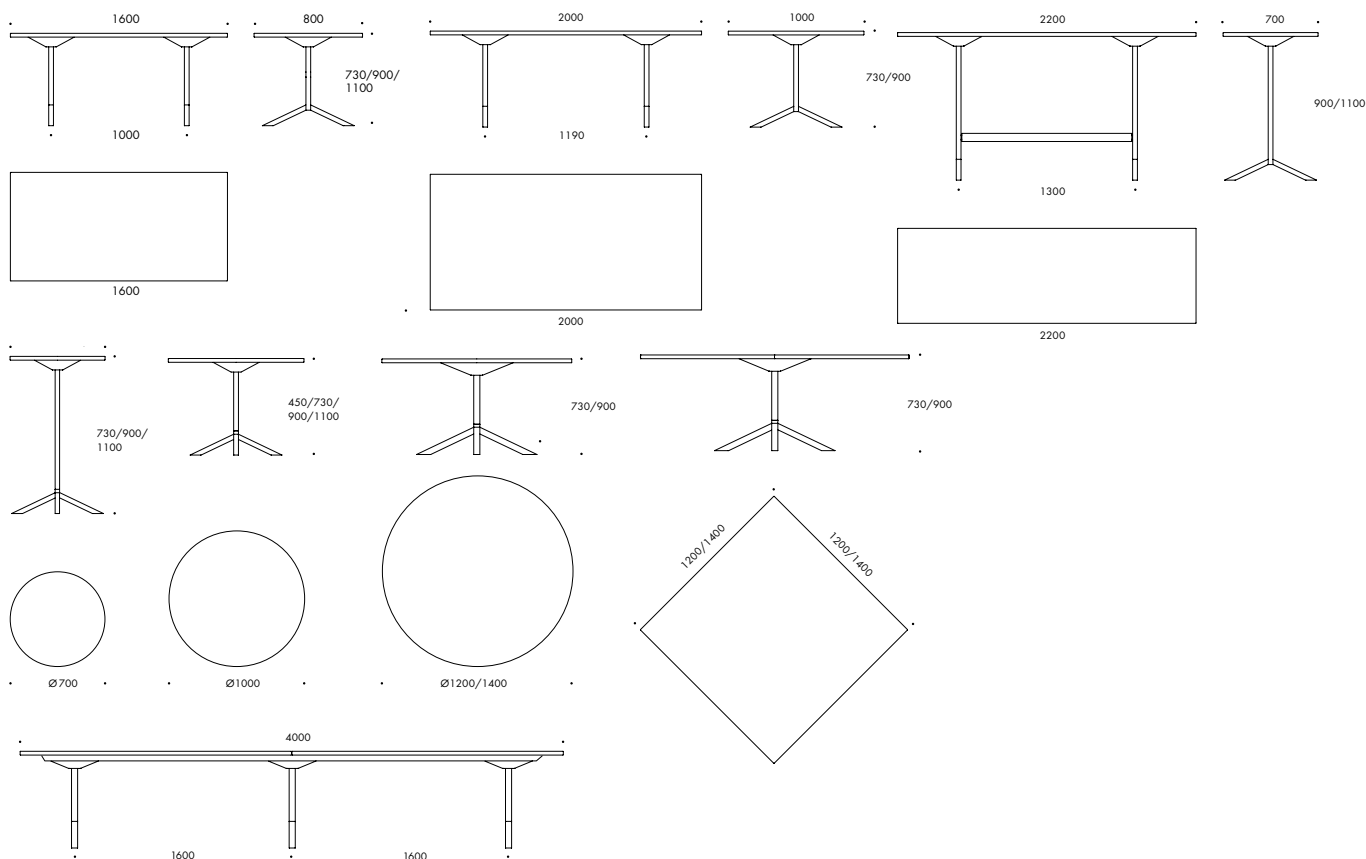

FUNK REKTANGULÄR

Art nr	Utförande	Melamin	Fané	kg	m ³
141J1A2220	Bordsskiva L=1600, B=800, Lackerat* stativ	18 400	23 520	40.0	0.44
141J1A2260	Bordsskiva L=1600, B=800, Polerat stativ	20 380	25 500	40.0	0.44
141J1B3220	Bordsskiva L=2000, B=1000, Lackerat* stativ	23 740	32 240	56.0	0.67
141J1B3260	Bordsskiva L=2000, B=1000, Polerat stativ	25 730	34 220	56.0	0.67
141J1D4220	Bordsskiva L=2400, B=1200, Lackerat* stativ	27 190	37 460	88.0	1.15
141J1D4260	Bordsskiva L=2400, B=1200, Polerat stativ	29 170	39 450	88.0	1.15
141J1D5220	Bordsskiva L=2400, B=1400, Lackerat* stativ	30 800	44 680	97.0	1.21
141J1D5260	Bordsskiva L=2400, B=1400, Polerat stativ	32 790	46 660	97.0	1.21
141J1E3220	Bordsskiva L=4000, B=1000, Lackerat* stativ	44 480	61 450	104.0	0.99
141J1E3260	Bordsskiva L=4000, B=1000, Polerat stativ	47 450	64 440	104.0	0.99
141J1F4220	Bordsskiva L=4800, B=1200, Lackerat* stativ	50 330	70 870	112.0	2.24
141J1F4260	Bordsskiva L=4800, B=1200, Polerat stativ	53 300	73 860	112.0	2.24
141J1F5220	Bordsskiva L=4800, B=1400, Lackerat* stativ	57 560	85 350	160.0	1.82
141J1F5260	Bordsskiva L=4800, B=1400, Polerat stativ	60 550	88 340	160.0	1.82
141J1G3220	Bordsskiva L=6000, B=1000, Lackerat* stativ	65 220	90 690	176.0	2.73
141J1G3260	Bordsskiva L=6000, B=1000, Polerat stativ	69 190	94 660	176.0	2.73
141J1H4220	Bordsskiva L=7200, B=1200, Lackerat* stativ	73 480	104 290	178.0	1.93
141J1H4260	Bordsskiva L=7200, B=1200, Polerat stativ	77 440	108 250	178.0	1.93
141J1H5220	Bordsskiva L=7200, B=1400, Lackerat* stativ	84 350	126 030	194.0	2.89
141J1H5260	Bordsskiva L=7200, B=1400, Polerat stativ	88 330	129 980	194.0	2.89



FUNK RUND

Art nr	Utförande	Melamin	Fanér	kg	m ³
141J1X1220	Bordsskiva Ø 700 mm, Lackerat* stativ	10 460	14 100	22.0	0.39
141J1X1260	Bordsskiva Ø 700 mm, Polerat stativ	11 510	15 150	22.0	0.39
141J1X2220	Bordsskiva Ø 1000 mm, Lackerat* stativ	12 460	17 420	29.0	0.31
141J1X2260	Bordsskiva Ø 1000 mm, Polerat stativ	13 710	18 470	29.0	0.31
141J1X3220	Bordsskiva Ø 1200 mm, Lackerat* stativ	16 650	26 060	50.0	0.71
141J1X4220	Bordsskiva Ø 1400 mm, Lackerat* stativ	18 230	29 060	58.0	0.83



FUNK KVADRATISK

Art nr	Utförande	Melamin	Fanér	kg	m ³
141J1Y2220	Bordsskiva L=1200, B=1200, Lackerat* stativ	16 650	26 060	56.0	0.71
141J1Y3220	Bordsskiva L=1400, B=1400, Lackerat* stativ	18 230	29 060	66.0	0.83



TILLÄGGSVAL FUNK

Art nr	Utförande	Pris
141M210310	Höjd 900 (rektangulära bord)	970
141M210410	Höjd 1100 (rektangulära bord)	1 520
144M810450	Tillägg betsad skiva övriga bord 5% av bordspris	+5%
144M810220	Ställkostnad Select Color/ färg	3 080



Geofanti består av nio moduler som tillsammans skapar en distinkt silhuett, där prestanda och materialcirkularitet möter ett modigt formspråk. Klädseln är helt utbytbar med hjälp av slitstark kardborre för att underlätta vid tvätt, lagning eller för att bytas efter tycke och smak. Denna mångsidiga soffa passar i en rad olika miljöer, men erbjuder alltid en inbjudande och mysig plats att vila på.
Design: Anya Sebton

[▶ Visa på hemsida](#)

GEOFANTI

Anya Septon, 2024

- Sits & rygg** Stomme av träfiberskiva med högfjädrande polyuretanskum. Sits med Nozag-fjäder. Avtagbar klädsel. Strömförsörjning och USB-uttag mot extra kostnad.
- Stativ** Justerbara glidfötter. Pulverlackerad eller kromad metallskoning till ben mot en extra kostnad.
- Koppling** Alla moduler kan användas som solitärer eller kopplas. Kopplingsbeslag ingår i alla enheter.
- Övrigt** Höger/vänster enhet beskrivs som när man sitter i enheten.

Vid order, ange:
Lackfärg vid pulverlack
(Gäller vid val av Tillval Metallskoning lack)
*Ställkostnad tillkommer vid val av
Select Color kulör, se tillval.

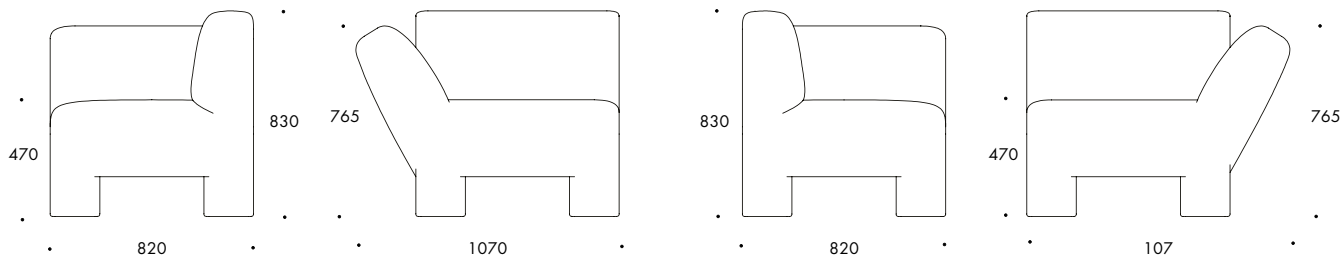

GEOFANTI HÖGER- / VÄNSTERSEKTION

Vikt (kg) 42 Fraktvolym (m³) 1.19 Tygåtgång 4700x1400 mm

Art nr	Utförande	Pris A	Pris B	Pris C	Pris D	Pris E	Pris F
150E240210	Högersektion, Helklädd	13 540	15 970	17 660	18 540	21 080	29 070
150E340210	Vänstersektion, Helklädd	13 540	15 970	17 660	18 540	21 080	29 070

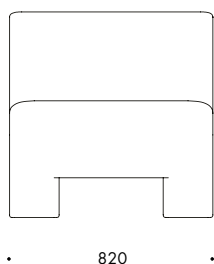
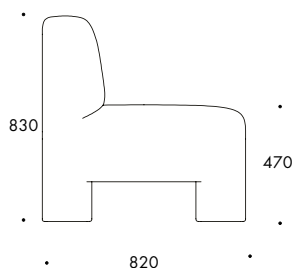

GEOFANTI 1-SITS MED RYGG

Vikt (kg) 28 Fraktvolym (m³) 0.61 Tygåtgång 3700x1400 mm

Art nr	Utförande	Pris A	Pris B	Pris C	Pris D	Pris E	Pris F
150E440210	1-sits med rygg, Helklädd	10 490	12 360	13 660	14 360	16 340	22 540



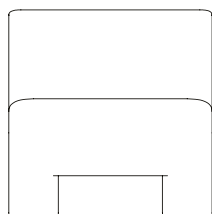

820

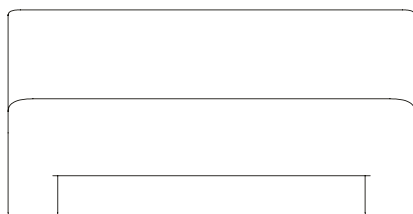

1640



GEOFANTI 2-SITS MED RYGG

Vikt (kg) 42 Fraktvolym (m³) 1.19 Tygätgång 5800x1400 mm

Art nr	Utförande	Pris A	Pris B	Pris C	Pris D	Pris E	Pris F
150G440210	2-sits med rygg, Helklädd	16 610	19 570	21 630	22 730	25 840	35 620

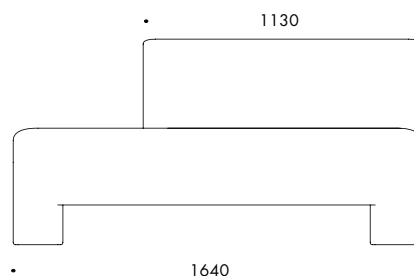
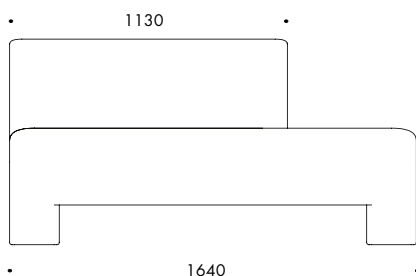
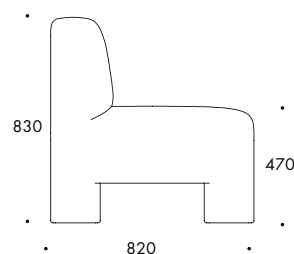

GEOFANTI 2-SITS MED KORT RYGG

Vikt (kg) 40 Fraktvolym (m³) 1.19 Tygätgång 4400x1400 mm

Art nr	Utförande	Pris A	Pris B	Pris C	Pris D	Pris E	Pris F
150G240210	2-sits med kort rygg, höger, helklädd	14 860	17 510	19 370	20 340	23 120	31 870
150G340210	2-sits med kort rygg, vänster, helklädd	14 860	17 510	19 370	20 340	23 120	31 870

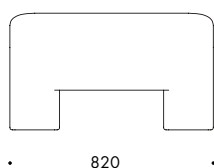
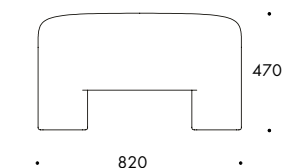

GEOFANTI 1-SITS UTAN RYGG

Vikt (kg) 22 Fraktvolym (m³) 0.36 Tygätgång 2700x1400 mm

Art nr	Utförande	Pris A	Pris B	Pris C	Pris D	Pris E	Pris F
150F440510	1-sits utan rygg, Helklädd	8 310	9 790	10 820	11 380	12 940	17 840

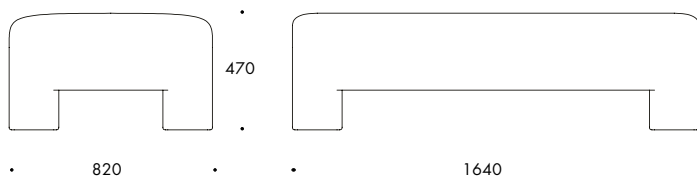

GEOFANTI 2-SITS UTAN RYGG

Vikt (kg) 33 Fraktvolym (m³) 0.7 Tygåtgång 4100x1400 mm

Art nr	Utförande	Pris A	Pris B	Pris C	Pris D	Pris E	Pris F
150H440510	2-sits utan rygg, Helklädd	12 670	14 940	16 530	17 370	19 760	27 240

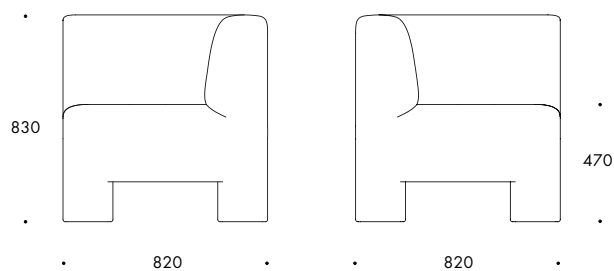

GEOFANTI HÖRNMODUL MED RYGG

Vikt (kg) 36.5 Fraktvolym (m³) 0.64 Tygåtgång 4500 x 1400 mm

Art nr	Utförande	Pris A	Pris B	Pris C	Pris D	Pris E	Pris F
150I240210	Hörnmodul med rygg, Helklädd	13 110	15 450	17 080	17 950	20 400	28 120



TILLÄGGSVAL GEOFANTI

Art nr	Utförande	Pris
150M710140	Metallskoning krom	2 840
150M710120	Metallskoning lack	2 270
132O210217	Strömförsörjning, 2 USB + 1 el Schuko standard, sladdlängd 1.25m	1 890
132O210317	Strömförsörjning, 2 + 2 USB Schuko standard, sladdlängd 1.25m	2 410
144M810220	Ställkostnad Select Color/ färg	3 080



Grade-serien tar stapelbara plaststolar till en ny nivå av designsofistikering. Det subtila polypropylenskalet, tillsammans med många valmöjligheter i både material och färg, ger stolen en genomtänkt karaktär. De fem nivåerna – eller "Grades" – i varje stol skapar en visuell rytm som lyfter formen. Design: Johannes Foersom & Peter Hiort-Lorenzen

[▶ Visa på hemsida](#)

GRADE

Johannes Foersom & Peter Hiort-Lorenzen, 2014/2015/2017

Sittskal	Formgjuten polypropen. Standardfärger i ljusbeige, grå**, svart, grågrön, blå**, orange**, gulbrun** & gul. Alternativt med klädd sits eller helklädd.
Stativ	4-bensstativ av Ø14 mm pulverlackerat eller kromat stålrör. Plastglidfot. 5-fots snurrstativ med hög & sänkbar Ø40 mm pelare i strukturlackerad eller polerad aluminium. Hjul.
Glidfötter & hjul	Polerade eller svarta hjul.
Armlödare & staplingskåpa	Matchande färg på armlödare. Svart staplingskåpa i ABS.
Koppling & stapling	Stol med 4-ben och medstativ är kopplings- och stapelbar. Karmstol med 4-ben och medstativ är stapelbar och kopplingsbar karmstol-stol-karmstol.

Vid order, ange:

Färg sittskal

Tyg och färgnr

Lackfärg vid pulverlack

Färg på hjul

* Ställkostnad tillkommer vid val

av Select Color kulör, se tillval.

** Utgående färg med begränsat antal.

Utgår när lagersaldo är slut.

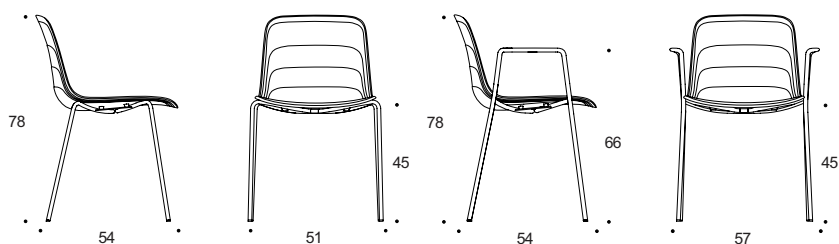

GRADE STOL, OKLÄDD

Vikt (kg) 4.5 Fraktvolym (m³) 0.41 / 4

Art nr	Utförande	Pris
111A224120	Sittskal i polypropen, Lackerat* stativ	2 030
111A224140	Sittskal i polypropen, Kromat stativ	2 240



GRADE STOL, KLÄDD SITS

Vikt (kg) 4.5 Fraktvolym (m³) 0.41 / 4 Tygätgång 500x1400 mm

Art nr	Utförande	Pris A	Pris B	Pris C	Pris D	Pris E	Pris F
111A231120	Sittskal i polypropen, Klädd sits, Lackerat* stativ	3 090	3 670	3 820	3 970	4 250	5 100
111A231140	Sittskal i polypropen, Klädd sits, Kromat stativ	3 380	4 020	4 180	4 340	4 650	5 590



GRADE STOL, HELKLÄDD

Vikt (kg) 4.5 Fraktvolym (m³) 0.41 / 4 Tygätgång 1000x1400 mm

Art nr	Utförande	Pris A	Pris B	Pris C	Pris D	Pris E	Pris F
111A240120	Helklädd, Lackerat* stativ	4 610	5 020	5 310	5 590	6 150	7 690
111A240140	Helklädd, Kromat stativ	5 010	5 530	5 850	6 150	6 770	8 460



GRADE KARMSTOL, OKLÄDD

Vikt (kg) 5.0 Fraktvolym (m³) 0.41 / 4

Art nr	Utförande	Pris
111B224120	Sittskal i polypropen, Lackerat* stativ	3 240
111B224140	Sittskal i polypropen, Kromat stativ	3 400



GRADE KARMSTOL, KLÄDD SITS

Vikt (kg) 5.0 Fraktvolym (m³) 0.41 / 4 Tygätgång 500x1400 mm

Art nr	Utförande	Pris A	Pris B	Pris C	Pris D	Pris E	Pris F
111B231120	Sittskal i polypropen, Klädd sits, Lackerat* stativ	4 260	4 840	4 970	5 110	5 400	6 270
111B231140	Sittskal i polypropen, Klädd sits, Kromat stativ	4 660	5 290	5 440	5 600	5 920	6 860



GRADE KARMSTOL, HELKLÄDD

Vikt (kg) 5.0 Fraktvolym (m³) 0.41 / 4 Tygätgång 1000x1400 mm

Art nr	Utförande	Pris A	Pris B	Pris C	Pris D	Pris E	Pris F
111B240120	Helklädd, Lackerat* stativ	5 460	6 090	6 380	6 660	7 230	8 770
111B240140	Helklädd, Kromat stativ	6 010	6 700	7 020	7 330	7 960	9 650

TILLÄGGSVAL GRADE 4 BEN

Art nr	Utförande	Pris
144M610110	Kopplingsbeslag Grade	310
144M213410	Teflonslidfötter, 4-ben	120
144M216310	Filtglidfötter 4-ben	120
144M810220	Ställkostnad Select Color/ färg	3 080

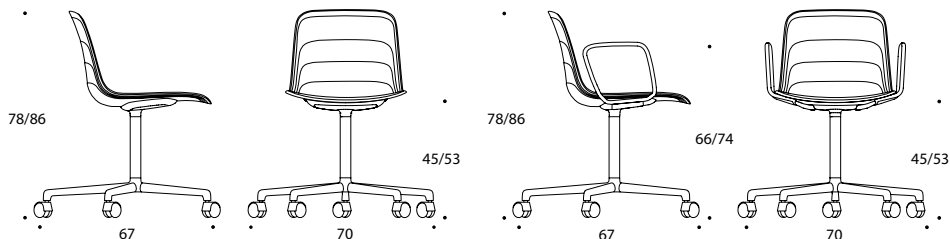

GRADE STOL, 5-FOT, OKLÄDD

Vikt (kg) 7.6 Fraktvolym (m³) 0.42

Art nr	Utförande	Pris
111A524120	Sittskal i polypropen, Lackerat* snurrstativ med hjul	5 730
111A524160	Sittskal i polypropen, Polerat snurrstativ med polerade hjul	6 390



GRADE STOL, 5-FOT, KLÄDD SITS

Vikt (kg) 7.6 Fraktvolym (m³) 0.42 Tygätgång 500x1400 mm

Art nr	Utförande	Pris A	Pris B	Pris C	Pris D	Pris E	Pris F
111A531120	Sittskal i polypropen, Klädd sits, Lackerat* snurrstativ med hjul	6 820	7 390	7 530	7 670	7 970	8 810
111A531160	Sittskal i polypropen, Klädd sits, Polerat snurrstativ med polerade hjul	7 470	8 040	8 190	8 330	8 610	9 470



GRADE STOL, 5-FOT, HELKLÄDD

Vikt (kg) 7.6 Fraktvolym (m³) 0.42 Tygätgång 1000x1400 mm

Art nr	Utförande	Pris A	Pris B	Pris C	Pris D	Pris E	Pris F
111A540120	Helklädd, Lackerat* snurrstativ med hjul	8 240	8 870	9 170	9 440	10 050	11 640
111A540160	Helklädd, Polerat snurrstativ med polerade hjul	8 880	9 510	9 810	10 090	10 700	12 280



GRADE KARMSTOL, 5-FOT, OKLÄDD

Vikt (kg) 9.1 Fraktvolym (m³) 0.42

Art nr	Utförande	Pris
111B524120	Sittskal i polypropen, Lackerat* snurrstativ med hjul	6 520
111B524160	Sittskal i polypropen, Polerat snurrstativ med polerade hjul	7 180



GRADE KARMSTOL, 5-FOT, KLÄDD SITS

Vikt (kg) 9.1 Fraktvolym (m³) 0.42 Tygätgång 500x1400 mm

Art nr	Utförande	Pris A	Pris B	Pris C	Pris D	Pris E	Pris F
111B531120	Sittskal i polypropen, Klädd sits, Lackerat* snurrstativ med hjul	7 600	8 190	8 320	8 450	8 750	9 600
111B531160	Sittskal i polypropen, Klädd sits, Polerat snurrstativ med polerade hjul	8 260	8 830	8 980	9 120	9 400	10 250



GRADE KARMSTOL, 5-FOT, HELKLÄDD

Vikt (kg) 9.1 Fraktvolym (m³) 0.42 Tygätgång 1000x1400 mm

Art nr	Utförande	Pris A	Pris B	Pris C	Pris D	Pris E	Pris F
111B540120	Helklädd, Lackerat* snurrstativ med hjul	9 000	9 630	9 930	10 220	10 820	12 410
111B540160	Helklädd, Polerat snurrstativ med polerade hjul	9 640	10 270	10 560	10 860	11 460	13 060

TILLÄGGSVAL GRADE 5-FOT

Art nr	Utförande	Pris
144M810220	Ställkostnad Select Color/ färg	3 080

Penne



Möbelfakta pCon



Penne är stolen som kombinerar form och funktion för att möta kraven från offentliga miljöer. Aluminiumbenen ger stolen en låg vikt, samtidigt som de generösa rördimensionerna skapar en visuell koppling till S70-serien. Design: Julia Läufer & Marcus Keichel

[▶ Visa på hemsida](#)

PENNE

Julia Läufer & Marcus Keichel, 2016/2017/2020

Sits & rygg	Formpressad ek eller ask alternativt i standardfärger ljusbeige, grå**, svart, grågrön**, blå**, orange**, gulbrun** & gul** polypropen.
Stativ	Ben av aluminiumrör Ø 35 mm pulverlackerade Sittsarg och armlidare i matchande färg, vid sits och rygg i trä ange önskad plastfärg på sarg och armlidare.
Koppling & stapling	Stapelbar med stapelskydd, Kopplingsbar (stol - stol) alternativt (karmstol - stol - karmstol)

Vid order, ange:
Träslag sits & rygg
Lackfärg pulverlack
Färg sittsarg & armlidare
* Ställkostnad tillkommer vid val av
Select Color kulör, se tillval.
** Utgående färgval med begränsat antal.
Utgår när lagersaldo är slut.

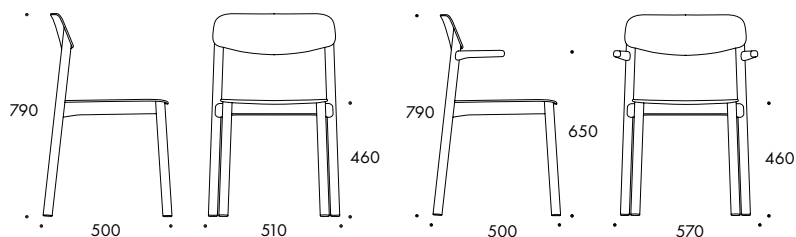

PENNE STOL & KARMSTOL, SITS & RYGG I TRÄ

Vikt (kg) 4.2, 4.5 Fraktvolym (m³) 0.41 / 4

Art nr	Utförande	Fanér
113A225120	Sits och rygg i trä, Sittsarg i polyamid, Lackerat* stativ	4 780
113B225120	Sits och rygg i trä, Sittsarg och armlidare i polyamid, Lackerat* stativ	5 240



PENNE STOL & KARMSTOL, SITS & RYGG I POLYPROPEN

Vikt (kg) 4.4, 4.7 Fraktvolym (m³) 0.41 / 4

Art nr	Utförande	Pris
113A224120	Sits och rygg i polypropen, Sittsarg i polyamid, Lackerat* stativ	3 020
113B224120	Sits och rygg i polypropen, Sittsarg och armlidare i polyamid, Lackerat* stativ	3 590

TILLÄGGSVAL PENNE

Art nr	Utförande	Pris
113M810220	Stativ för utomhusbruk	1 010
113M210210	Filtglidfötter	120
113M210310	Teflonglidfötter	120
113M610110	Kopplingsbeslag	320
144M810220	Ställkostnad Select Color/ färg	3 080







Ponto-bordet förenar modern teknik med gediget hantverk. Bordsbenen är tillverkade i noggrant utvalt massivt trä, fräsata för att passa de aluminiumprofiler som bär upp hela konstruktionen. Inget i designen är överflödigt – bordet består enbart av fyra ben och en bordsskiva, med en enastående enkelhet. Ponto används ofta inom. Design: Troels Grum-Schwensen 2019

[▶ Visa på hemsida](#)

PONTO

Troels Grum-Schwensen, 2019

Bordsskiva 28 mm träfiberskiva med ask eller ekfanér med matchande träkantlist alternativt linoleum med matchande plastkantlist när det är möjligt. Fanérriktningen följer bordets längsida. Vid kopplade skivor matchas fanéret. Vid beställning av Integrated elbrunn i fanérskiva görs luckorna från separat fanérrark, detta kan innebära viss skillnad i ådringen från bordsskivan.

Vid order, ange:
Ytskikt på bordsskiva

Stativ Ben av massivt trä i ask eller ek natur. Betsade ben mot tillägg.
Till bord med linoleum ingår ben i ask och ek mot tillägg.
Sarg av strängsprutad anodiserad aluminium.

Andra utföranden För andra storlekar, bordssytor eller utföranden ej listade nedan begär offert.

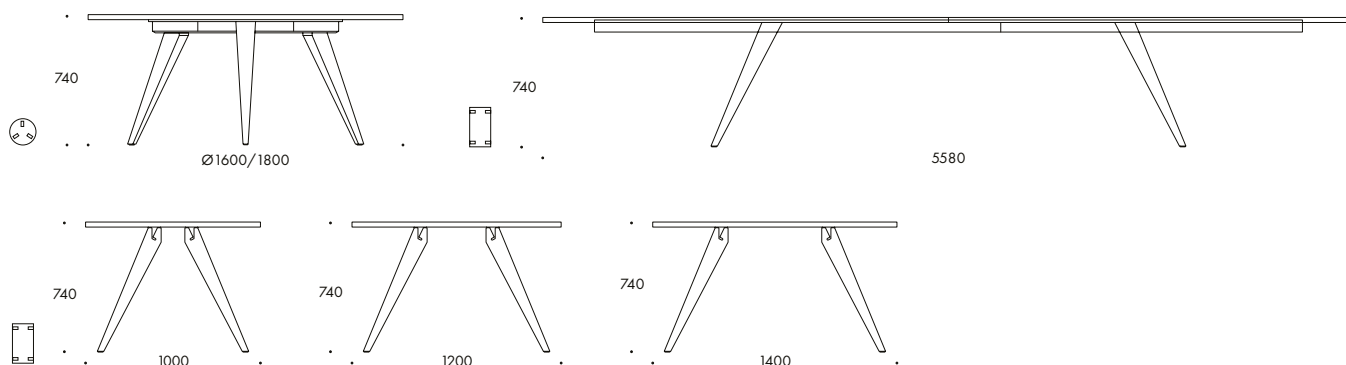

PONTO BORD REKTANGULÄR

Art nr	Utförande	HPL	Linoleum	Ek	Ask
142J1A1250	Bordsskiva L=2900, B=1000, Ben i massivt trä H740	62 780	67 560	74 510	67 560
142J1B1250	Bordsskiva L=3600, B=1000, Ben i massivt trä H740	77 890	83 830	90 780	83 830
142J1C1250	Bordsskiva L=4200, B=1000, Ben i massivt trä H740	85 180	91 670	98 620	91 670
142J1D1250	Bordsskiva L=4800, B=1000, Ben i massivt trä H740	86 240	92 810	99 760	92 810
142J1E1250	Bordsskiva L=5580, B=1000, Ben i massivt trä H740	91 360	98 330	105 260	98 330
142J1A2250	Bordsskiva L=2900, B=1200, Ben i massivt trä H740	64 400	69 310	76 270	69 310
142J1B2250	Bordsskiva L=3600, B=1200, Ben i massivt trä H740	86 210	92 780	99 730	92 780
142J1C2250	Bordsskiva L=4200, B=1200, Ben i massivt trä H740	86 640	93 240	100 190	93 240
142J1D2250	Bordsskiva L=4800, B=1200, Ben i massivt trä H740	87 660	94 330	101 280	94 330
142J1E2250	Bordsskiva L=5580, B=1200, Ben i massivt trä H740	102 370	110 170	117 120	110 170
142J1A3250	Bordsskiva L=2900, B=1400, Ben i massivt trä H740	66 530	71 610	78 560	71 610
142J1B3250	Bordsskiva L=3600, B=1400, Ben i massivt trä H740	89 590	96 420	103 380	96 420
142J1C3250	Bordsskiva L=4200, B=1400, Ben i massivt trä H740	97 390	104 820	111 760	104 820
142J1D3250	Bordsskiva L=4800, B=1400, Ben i massivt trä H740	102 020	109 800	116 740	109 800

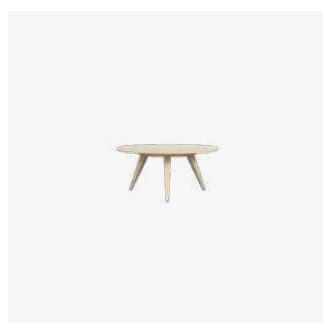

PONTO BORD RUND

Art nr	Utförande	HPL	Linoleum	Ek	Ask
142J1X1250	Bordsskiva Ø 1600, Ben, (3 st), i massivt trä H740	52 060	56 020	61 230	56 020
142J1X2250	Bordsskiva Ø 1800, Ben, (3 st), i massivt trä H740	59 720	64 280	69 490	64 280

TILLÄGGSVAL PONTO

Art nr	Utförande	Pris
142M310150	Tillägg ekben vid linoleum. Pris per ben	1 840
142M810250	Tillägg bets på ben. Pris per ben	1 110
144M810450	Tillägg betsad skiva 5% av bordspris	+5%



Portus är en generös arkitektonisk soffa med tydlig visuell identitet. Den böjda ryggen omsluter sittplatsen och skapar en närvaro i rummet som kan vara både kompletterande och dominant, samtidigt som den ger både visuell och akustisk avskildhet. Design: Johannes Foersom & Peter Hiort-Lorenzen

[▶ Visa på hemsida](#)

PORTUS

Johannes Foersom & Peter Hiort-Lorenzen, 2015

- Sits & rygg** Sitsstomme i massivt trä med gjutet kallskum. Rygg i formpressat trä med stoppning av kallskum inkl. kviltad baksida. Obs! Rygg i läder, konstläder eller tyger med mönsterpassning erbjuds ej. Sits och ryggkudde i dessa material mot förfrågan.
- Kudde** Ryggkudde i gjutet kallskum. Vid tvåfärgad klädsel följer rygg-kudden sitsens färg.
- Stativ** Ben av pulverlackerat eller kromat Ø35 mm stålrör alt. ask natur. Bets mot tillägg. Glidfötter.

Vid order, ange:
 Tyg och färgnr
 Lackfärg vid pulverlack
 *Ställkostnad tillkommer vid val av Select Color kulör, se tillval.

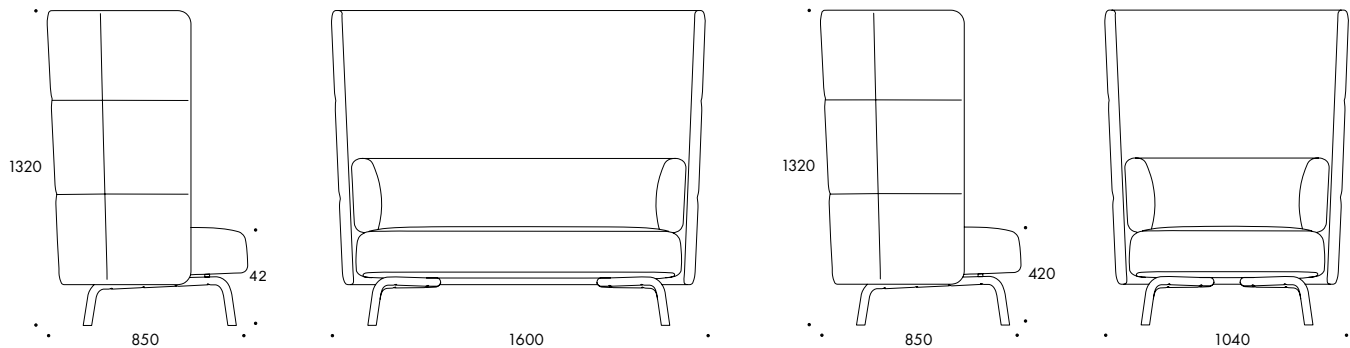

PORTUS FÅTÖLJ HÖG RYGG

Vikt (kg) 50.0 Fraktvolym (m³) 1.20 Tygåtgång 6500x1400 mm

Art nr	Utförande	Pris A	Pris B	Pris C	Pris D	Pris E
127E140420	Hög rygg, Helklädd, Lackerade* ben	30 640	36 540	38 400	39 500	42 480
127E140440	Hög rygg, Helklädd, Kromade ben	31 520	37 600	39 490	40 640	43 700
127E140450	Hög rygg, Helklädd, Ben i ask	31 650	37 520	38 990	40 460	43 390



PORTUS SOFFA 2-SITS HÖG RYGG

Vikt (kg) 72.0 Fraktvolym (m³) 1.80 Tygåtgång 8600x1400 mm

Art nr	Utförande	Pris A	Pris B	Pris C	Pris D	Pris E
127G240420	Hög rygg, Helklädd, Lackerade* ben	39 580	47 730	49 780	51 800	55 880
127G240440	Hög rygg, Helklädd, Kromade ben	40 840	49 240	51 350	53 440	57 650
127G240450	Hög rygg, Helklädd, Ben i ask	42 080	50 490	52 600	54 700	58 910

TILLÄGGSVAL PORTUS

Art nr	Utförande	Pris
144M810220	Ställkostnad Select Color/ färg	3 080



Quickly kombinerar smidighet och funktion. Den patenterade fällmekanismen gör det enkelt att vika in bordsbenen, och tack vare quick-lock-mekanismen blir Quickly både stabilt och pålitligt. Den kompakta designen kombinerar smidighet med funktion och är lätt att hantera, även på egen hand. Design: Johannes Foersom & Peter Hiort-Lorenzen

▶ Visa på hemsida

QUICKLY

Johannes Foersom & Peter Hiort-Lorenzen, 2000/2012

Bordsskiva "Basic" i vit melamin eller svart Perfect Sense melamin på 22 mm MDF med matchande plastkantlist. "Flexible" i vit högtryckslaminat på 25 mm poppelplywood. Matchande plastkantlist. Vissa storlekar även i askfanér med matchande träkantlist.

Stativ Fällbara benbågar eller T-ben mot tillägg av Ø30 mm svetsade koniska stålrör, pulverlackerade eller kromade. Beslag och fötter i ljusgrå plast som standard, finns även i svart som alternativ.

Andra utföranden För andra storlekar, bordsytor eller utföranden ej listade nedan begär offert.

Vid order, ange:
 Ytskikt på bordsskiva
 Lackfärg vid pulverlack
 Val benbåge eller T-ben
 Val ljusgrå el. svarta beslag och fötter
 *Ställkostnad tillkommer vid val av Select Color kulör, se tillval.

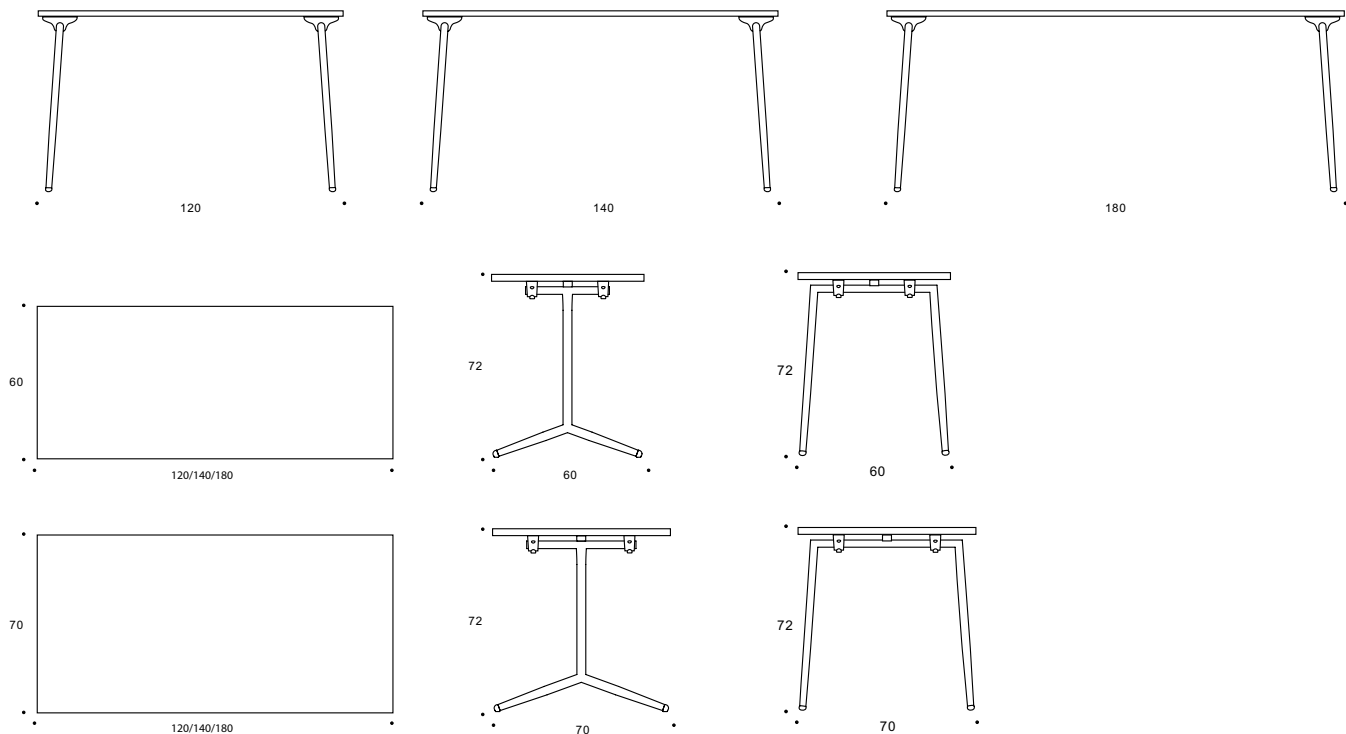

QUICKLY BORD, BASIC, L=1200

Vikt (kg) 17.1 Fraktvolym (m³) 0.08

Art nr	Utförande	Melamin	Perfect Sense	kg	m³
143J2A2120	Bordsskiva L=1200, B=600, Lackerade* ben H=720	6 030	7 810	19.2	0.09
143J2A2140	Bordsskiva L=1200, B=600, Kromade ben H=720	6 220	8 270	19.2	0.09
143J2A3120	Bordsskiva L=1200, B=700, Lackerade* ben H=720	6 100	8 880	21.2	0.12
143J2A3140	Bordsskiva L=1200, B=700, Kromade ben H=720	6 480	9 400	21.2	0.12



QUICKLY BORD, BASIC, L=1400

Vikt (kg) 18.4 Fraktvolym (m³) 0.09

Art nr	Utförande	Melamin	Perfect Sense	kg	m³
143J2B2120	Bordsskiva L=1400, B=600, Lackerade* ben H=720	6 240	8 850	21.5	0.11
143J2B2140	Bordsskiva L=1400, B=600, Kromade ben H=720	6 610	9 370	21.5	0.11
143J2B3120	Bordsskiva L=1400, B=700, Lackerade* ben H=720	6 520	9 890	23.5	0.13
143J2B3140	Bordsskiva L=1400, B=700, Kromade ben H=720	6 930	11 050	23.5	0.13



QUICKLY BORD, FLEXIBLE, L=1200

Vikt (kg) 12.3 Fraktvolym (m³) 0.08

Art nr	Utförande	HPL	Fanér	kg	m ³
143J3A2120	Bordsskiva L=1200, B=600, Lackerade* ben H=720	10 190	10 870	14.4	0.09
143J3A2140	Bordsskiva L=1200, B=600, Kromade ben H=720	10 700	11 370	14.4	0.09
143J3A3120	Bordsskiva L=1200, B=700, Lackerade* ben H=720	10 730	11 260	16.3	0.12
143J3A3140	Bordsskiva L=1200, B=700, Kromade ben H=720	11 270	11 760	16.3	0.12

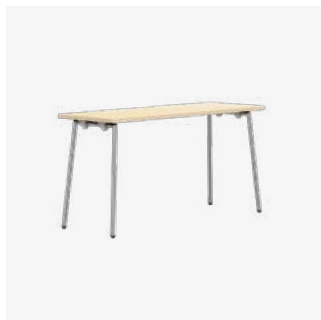

QUICKLY BORD, FLEXIBLE, L=1400

Vikt (kg) 13.8 Fraktvolym (m³) 0.09

Art nr	Utförande	HPL	Fanér	kg	m ³
143J3B2120	Bordsskiva L=1400, B=600, Lackerade* ben H=720	10 880	11 390	15.9	0.11
143J3B2140	Bordsskiva L=1400, B=600, Kromade ben H=720	11 430	11 910	15.9	0.11
143J3B3120	Bordsskiva L=1400, B=700, Lackerade* ben H=720	12 040	12 050	18.0	0.13
143J3B3140	Bordsskiva L=1400, B=700, Kromade ben H=720	12 640	12 590	18.0	0.13



QUICKLY BORD, FLEXIBLE, L=1800

Vikt (kg) 18.8 Fraktvolym (m³) 0.15

Art nr	Utförande	HPL	Fanér	kg	m ³
143J3C2120	Bordsskiva L=1800, B=600, Lackerade* ben H=720	14 100	13 910	18.8	0.15
143J3C2140	Bordsskiva L=1800, B=600, Kromade ben H=720	14 820	14 540	18.8	0.15
143J3C3120	Bordsskiva L=1800, B=700, Lackerade* ben H=720	14 350	14 310	21.4	0.17
143J3C3140	Bordsskiva L=1800, B=700, Kromade ben H=720	15 070	14 940	21.4	0.17

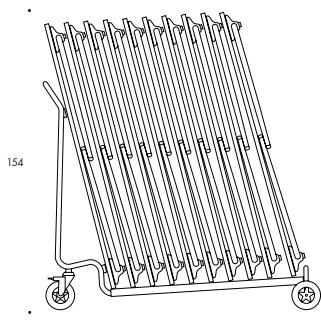

QUICKLY TRANSPORTVAGN

Vikt (kg) 17.2 Fraktvolym (m³) 0.41

Art nr	Utförande	Pris
144K210217	Transportvagn, svart pulverlackerad	14 030

TILLÄGGSVAL QUICKLY

Art nr	Utförande	Pris
143M310310	T-ben	830
144M610610	Kopplingsbeslag komplett (snabbkoppling)	600
143M110210	Hjul, pris per par (ej för T-ben)	250
143M610117	Väggupphängningsbeslag	620
144M810220	Strällkostnad Select Color/ färg	3 080

S70-3



Möbelfakta pCon



S70-3 barstol är en del av den ikoniska S70-serien, känd för sina generösa stålörnsdimensioner och sin perfekta balans mellan stil och struktur. Den kombinerar detta med en oväntad lätthet – både i uttryck och vikt. Det diskreta ryggstödet fungerar som ett stabilt stöpp som ökar både komfort och stabilitet. Design: Börge Lindau & Bo Lindekrantz

[▶ Visa på hemsida](#)

S70-3

Börge Lindau & Bo Lindekrantz, 1968

Sits Oklädd sits i ask eller klädd sits. Vit-, grå- eller svartbetsad sits mot tillägg.
Stativ Ø 32 mm stålrör i pulverlackerat eller kromat utförande. Fotstöd alltid i krom.
Upphängningsbar med glidskydd, Staplingsbar vid oklädd sits, Sitthöjd 630 mm.

Vid order, ange:
Tyg och färgnr
Lackfärg vid pulverlack
*Ställkostnad tillkommer vid val av Select Color kulör, se tillval.

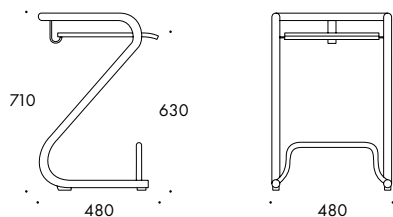

S70-3 BARSTOL, OKLÄDD

Vikt (kg) 6.3 Fraktvolym (m³) 0.35 / 3

Art nr	Utförande	Fanér
119C622120	Sits i trä, Lackerat* stativ	4 960
119C622140	Sits i trä, Kromat stativ	5 900



S70-3 BARSTOL, KLÄDD SITS

Vikt (kg) 6.3 Fraktvolym (m³) 0.35 / 3 Tygåtgång 1500x1300/1500 mm

Art nr	Utförande	Pris A	Pris B	Pris C	Pris D	Pris E	Pris F
119C630120	Klädd sits, Lackerat* stativ	5 640	5 780	6 090	6 330	6 650	7 670
119C630140	Klädd sits, Kromat stativ	6 770	6 940	7 320	7 590	7 980	8 820

TILLÄGGSVAL S70-3 BARSTOL

Art nr	Utförande	Pris
119M810150	Bets S70-3 standardfärg	610
144M810220	Ställkostnad Select Color/ färg	3 080

S70-4 & S70-5



Möbelfakta pCon



S70-kollektionen, lanserad 1968, kombinerar kraftfulla stålrör med en oväntad lätthet som gör den lika relevant i dagens miljöer. Fåtöljen S70-4 och soffan S70-5 har en robust konstruktion med stålrör i generös dimension, vilket ger förvånansvärt låg vikt och gör dem lätta att placera, flytta och kombinera i en mängd olika inredningssammanhang.
Design: Börge Lindau & Bo Lindekrantz

[▶ Visa på hemsida](#)

S70-4 & S70-5

Börge Lindau & Bo Lindekrantz, 1968

Sits & rygg

Dynor med stoppning av kallsaum

Stativ

Stålrör Ø 35 mm pulverlackerat eller kromat. Glidfötter

Vid order, ange:

Tyg och färgnr

Lackfärg vid pulverlack

*Ställkostnad tillkommer vid

val av Select Color kulör, se tillval.

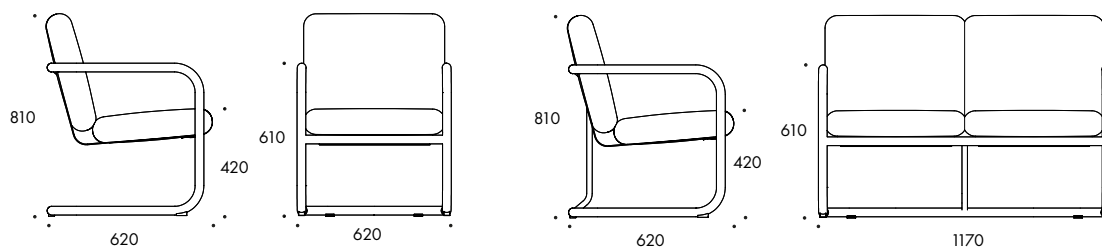

S70-4 FÅTÖLJ

Vikt (kg) 13.1

Fraktvolym (m³) 0.40 Tygåtgång 1600 x 1300 mm

Art nr	Utförande	Pris A	Pris B	Pris C	Pris D	Pris E	Pris F
119E640120	Helklädd, Lackerat* stativ	9 600	12 060	12 680	13 310	14 550	17 160
119E640140	Helklädd, Kromat stativ	11 530	14 480	15 220	15 970	17 470	20 600



S70-5 SOFFA

Vikt (kg) 22.9

Fraktvolym (m³) 0.60 Tygåtgång 3200 x 1300 mm

Art nr	Utförande	Pris A	Pris B	Pris C	Pris D	Pris E	Pris F
119G640120	Helklädd, Lackerat* stativ	19 080	20 850	22 060	23 270	25 690	31 250
119G640140	Helklädd, Kromat stativ	19 080	25 030	26 470	27 930	30 830	37 500

TILLÄGGSVAL S70-5

Art nr	Utförande	Pris
144M810220	Ställkostnad Select Color/ färg	3 080

S70-12



S70-12 kännetecknas av tydligt dimensionerade stålrör och en roterbar krona, vilket gör den idealisk att placera i ett hörn eller i ett trångt utrymme. Den diskreta, roterbara funktionen gör möbelen lika praktisk som uttrycksfull, låter den anpassas efter rummet och skapar en balans mellan tydlig form och vardagsnära funktion.

[▶ Visa på hemsida](#)

S70-12

Börge Lindau & Bo Lindekrantz, 1968

Stativ

Stomme av 35 mm pulverlackerat stål rör.

Fot av pulverlackerat stål

Roterande topp med 7 krokar med ändlock av plast

Vid order, ange:

Färg pulverlack

*Ställkostnad tillkommer vid val av Select Color kulör, se tillval.

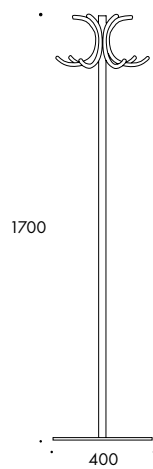

S70-12, GARDEROBSSTAKE

Vikt (kg) 13.0

Fraktvolym (m³) 0.10

Art nr	Utförande	Pris
119L110120	Garderobsstake H=1700, Pulverlackerad*	5 130

TILLÄGGSVAL GARDEROBSSTAKE

Art nr	Utförande	Pris
144M810220	Ställkostnad Select Color/ färg	3 080



Spira är en stol med hög komfort, formgiven för större installationer. Stolen erbjuder funktioner som koppling och stapling och har en flexibel komfortprofil där ryggen är kopplad till sitsen med två stålfjädrar, vilket möjliggör en ryggjustering på upp till sju grader.

Design: Johannes Foersom & Peter Hiort-Lorenzen

[▶ Visa på hemsida](#)

SPIRA

Johannes Foersom & Peter Hiort-Lorenzen, 2004/2013/2017/2019/2020

Sits & rygg Klädd sits och rygg med stoppning av formgjutet kallsaum.
 Stativ Ø18 mm pulverlackerat eller kromat stålror. Fjäderstål i ryggen.
 4-bensstativ med plastglidfot.
 5-fots snurrstativ med kromade hjul.

Armedare & täckhylsa Mörk eller ljus Woodfibre. Täckhylsa i mörk eller ljus plast. Mörk som standard.

Koppling & stapling 4-bensstativ stapelbar med inbyggt staplingskydd. Stol kopplingsbar C/C 521 mm och Karmstol C/C 557 mm. Vid långvarig stapling av klädd sits rekommenderas tillvalet staplingsdyna.

Vid order, ange:
 Tyg och färgnr
 Lackfärg vid pulverlack
 Färg armledare och täckhylsa
 *Ställkostnad tillkommer vid val av Select Color kulör, se tillval.

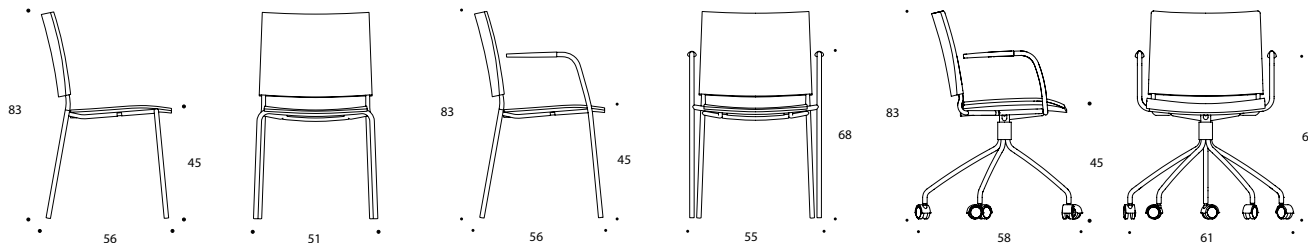

SPIRA STOL, HELKLÄDD

Vikt (kg) 5.8 Fraktvolym (m³) 0.41 / 3 Tygåtgång 950x1300/1500 mm

Art nr	Utförande	Pris A	Pris B	Pris C	Pris D	Pris E	Pris F
115A240120	Helklädd, Lackerat* stativ	5 370	5 680	5 800	5 890	6 210	7 120
115A240140	Helklädd, Kromat stativ	5 650	5 960	6 090	6 190	6 520	7 490



SPIRA KARMSTOL, HELKLÄDD

Vikt (kg) 6.9 Fraktvolym (m³) 0.41 / 3 Tygåtgång 950x1300/1500 mm

Art nr	Utförande	Pris A	Pris B	Pris C	Pris D	Pris E	Pris F
115B240120	Helklädd, Lackerat* stativ	5 830	6 120	6 240	6 320	6 610	7 540
115B240140	Helklädd, Kromat stativ	6 130	6 430	6 550	6 640	6 950	7 920

TILLÄGGSVAL SPIRA 4-BEN

Art nr	Utförande	Pris
144M217310	Filtglidfötter	120
144M212610	Gummifötter	120
144M214410	Teflonglidfötter	120
115M710210	Fuktspärr - sits	840
144K310317	Transportvagn	7 210
144M710410	Klädsel i två färger, tillägg utgår från dyraste tyggrupp vald	610
115M510110	Laptopskiva för karmstol, höger el. vänster	1 910
144M810220	Ställkostnad Select Color/ färg	3 080

TILLÄGGSVAL SPIRA KVILT

Art nr	Utförande	Pris A	Pris B	Pris C	Pris D	Pris E	Pris F
115M730110	Kviltad sits	610	610	610	610	610	950
115M740110	Kviltad sits och rygg	900	900	900	900	900	1 270



SPIRA KARMSTOL, 5-FOT, HELKLÄDD

Vikt (kg) 9.5 Fraktvolym (m³) 0.50 Tygätgång 1000x1300/1500 mm

Art nr	Utförande	Pris A	Pris B	Pris C	Pris D	Pris E	Pris F
115B540120	Helklädd, Lackerat* snurrstativ med kromade hjul	8 560	9 460	9 680	9 890	10 320	11 380
115B540140	Helklädd, Kromat snurrstativ med kromade hjul	9 000	9 930	10 160	10 390	10 840	11 950

TILLÄGGSVAL SPIRA 5-FOT

Art nr	Utförande	Pris
115M710210	Fuktspärr - sits	840
144M710410	Klädsel i två färger, tillägg utgår från dyraste tyggrupp vald	610
144M810220	Ställkostnad Select Color/ färg	3 080



Sunny är skapad av böjda stålrör och bärande tyg, med en lätt och luftig konstruktion samt generöst vadderade kuddar som ger ett inbjudande, mjukt intryck och avkopplande komfort. Vid utvecklingen har formgivarna strävat efter att minimera resursanvändningen utan att kompromissa med komforten och skapa en fåtölj som fungerar lika bra i offentliga miljöer som i hemmets lugn. Design: Gunilla Allard & Note (design studio)

[▶ Visa på hemsida](#)

SUNNY

Gunilla Allard & Note Design Studio, 2021/2022

Sits & rygg	Bärväv i svart eller natur linneväv. Dyna med 25% RDS-certifierad sjöfågelfjäder och 75% rivet kallsaum.
Stativ	Ø20mm pulverlackerat eller kromat stålror. Fötter i pressgjuten zink. Teflonglidfötter. Stativ finns som fristående fåtölj med eller utan karm samt som kopplingsmodul. Hjul som tillägg på fåtölj med eller utan karm i färgerna svart, vit, grafit eller polerad.
Koppling	Flera moduler kan kopplas samman med kopplingsfötter eller kopplingsbord.
Bord	Kopplingsbord i svart Perfect Sense melamine eller vit högtryckslaminat i 2 olika storlekar.

Vid order, ange:
Färg bärväv
Tyg och färgnr
Ytskikt bordsskiva
Lackfärg vid pulverlack
*Ställkostnad tillkommer vid val av Select Color kulör, se tillval.

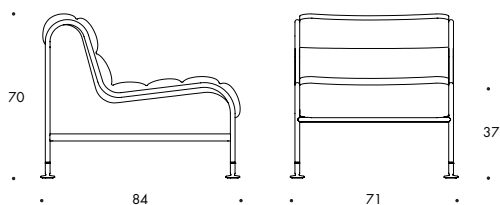

SUNNY FÅTÖLJ

Vikt (kg) 14.0 Fraktvolym (m³) 0.67 Tygåtgång 1600x1400 mm

Art nr	Utförande	Pris A	Pris B	Pris C	Pris D	Pris E	Pris F
131E240120	Helklädd, Bärväv i linne, Lackerat* stativ	20 460	22 210	23 110	23 780	24 690	28 490
131E240140	Helklädd, Bärväv i linne, Kromat stativ	21 970	24 770	25 770	26 530	27 540	30 680

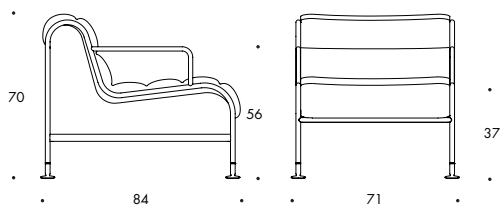

SUNNY FÅTÖLJ MED KARM

Vikt (kg) 14.7 Fraktvolym (m³) 0.67 Tygåtgång 1600x1400 mm

Art nr	Utförande	Pris A	Pris B	Pris C	Pris D	Pris E	Pris F
131E340120	Helklädd, Bärväv i linne, Lackerat* stativ	21 440	24 030	24 950	25 670	26 610	29 420
131E340140	Helklädd, Bärväv i linne, Kromat stativ	23 030	25 810	26 800	27 570	28 580	32 700

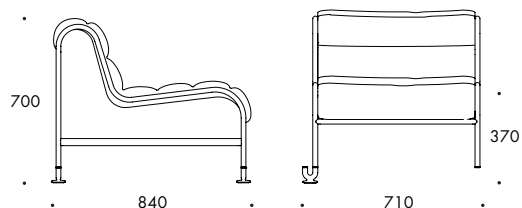

SUNNY KOPPLINGSMODUL

Vikt (kg) 14.0 Fraktvolym (m³) 0.67 Tygåtgång 1600x1400 mm

Art nr	Utförande	Pris A	Pris B	Pris C	Pris D	Pris E	Pris F
131I240320	Helklädd, Bärväv i linne, Lackerat* stativ, 2 kopplingsfötter	20 410	22 160	23 060	23 730	24 640	28 440
131I240340	Helklädd, Bärväv i linne, Kromat stativ, 2 kopplingsfötter	21 900	24 680	25 670	26 440	27 470	30 630

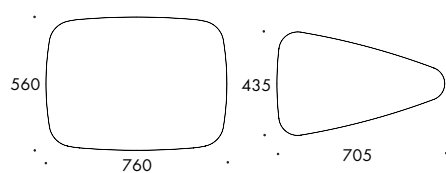

SUNNY KOPPLINGSBORD

Vikt (kg) 4.1 Fraktvolym (m³) 0.02

Art nr	Utförande	Perfect Sense	HPL
131J1A1220	Kopplingsbord 30°	4 050	3 470
131J1A2220	Kopplingsbord 760 x 560	4 050	3 470

TILLÄGGSVAL SUNNY

Art nr	Utförande	Pris
144M810220	Ställkostnad Select Color/ färg	3 080
144M210210	Utbyte glidfot till hjul	520

Taburett



Möbelfakta pCon



Taburett är en tidlös klassiker och en nytgåva av en av Lammhults tidigaste produkter, 282-pallen, designad av Lammhults grundare, Edvin Ståhl. Med sin stilrena och funktionella design bär Taburett stort sitt modernistiska arv och följer principen om att "struktur och funktion ska framträda samtidigt", vilket gör den både estetiskt tilltalande och praktisk i varje detalj. Design: Edvin Ståhl

[▶ Visa på hemsida](#)

TABURETT

Edvin Ståhl, 1955/2015

Sits ABS-plast i standardfärger ljusbeige, grå**, svart, grågrön**, blå**, orange**, gulbrun** & gul**. Alternativt som klädd. Präglad sitsdetalj av lackerad eller förkromad pressgjuten zink.

Stativ Ø16mm pulverlackerat eller förkromat stålror. Glidfötter.

Sitshöjd 460, 630 och 780 mm. Höjd 460 är stapelbar.

Vid order, ange:

Färg sits

Tyg och färgnr

Lackfärg vid pulverlack

* Ställkostnad tillkommer vid val av Select Color kulör, se tillval.

** Utgående färg med begränsat antal. Utgår när lagersaldo är slut.

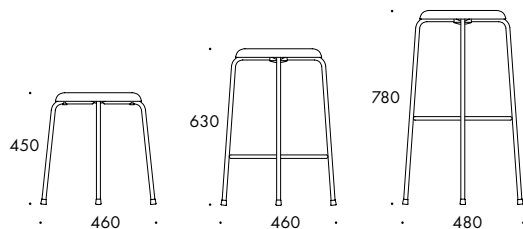

TABURETT PALL, OKLÄDD, H450

Vikt (kg) 1.9 Fraktvolym (m³) 0.14 / 4

Art nr	Utförande	Pris
120D221120	Sits i ABS plast, Lackerat* stativ H=450 mm	1 660
120D221140	Sits i ABS plast, Kromat stativ H=450 mm	1 840



TABURETT PALL, KLÄDD SITS, H450

Vikt (kg) 1.9 Fraktvolym (m³) 0.12 Tygätgång 500x1400 mm

Art nr	Utförande	Pris A	Pris B	Pris C	Pris D	Pris E	Pris F
120D230120	Klädd sits, Lackerat* stativ H=450 mm	2 510	3 120	3 260	3 400	3 690	4 140
120D230140	Klädd sits, Kromat stativ H=450 mm	2 770	3 430	3 590	3 740	4 060	4 560



TABURETT BARPALL, OKLÄDD, H630

Vikt (kg) 3.4 Fraktvolym (m³) 0.12

Art nr	Utförande	Pris
120C221220	Sits i ABS plast, Lackerat* stativ H=630 mm	2 880
120C221240	Sits i ABS plast, Kromat stativ H=630 mm	3 020



TABURETT BARPALL, KLÄDD SITS, H630

Vikt (kg) 3.4 Fraktvolym (m³) 0.12 Tygåtgång 500x1400 mm

Art nr	Utförande	Pris A	Pris B	Pris C	Pris D	Pris E	Pris F
120C230220	Klädd sits, Lackerat* stativ H=630 mm	3 740	4 330	4 500	4 640	4 940	5 370
120C230240	Klädd sits, Kromat stativ H=630 mm	3 940	4 550	4 720	4 880	5 190	5 650



TABURETT BARPALL, OKLÄDD, H780

Vikt (kg) 3.7 Fraktvolym (m³) 0.14

Art nr	Utförande	Pris
120C221320	Sits i ABS plast, Lackerat* stativ H=780 mm	2 880
120C221340	Sits i ABS plast, Kromat stativ H=780 mm	3 020



TABURETT BARPALL, KLÄDD SITS, H780

Vikt (kg) 3.7 Fraktvolym (m³) 0.14 Tygåtgång 500x1400 mm

Art nr	Utförande	Pris A	Pris B	Pris C	Pris D	Pris E	Pris F
120C230320	Klädd sits, Lackerat* stativ H=780 mm	3 740	4 330	4 500	4 640	4 940	5 370
120C230340	Klädd sits, Kromat stativ H=780 mm	3 940	4 550	4 720	4 880	5 190	5 650

TILLÄGGSVAL TABURETT

Art nr	Utförande	Pris
120M218310	Filtglidfötter	130
144M810220	Ställkostnad Select Color/ färg	3 080

Taburett Plus



Möbelfakta pCon



Taburett Plus är en hyllning till föregångaren Taburett, designad av Lammhults grundare Edvin Ståhl. Med arvet som utgångspunkt har Taburett Plus vidareutvecklat den ikoniska designen. Klassiska detaljer som den karakteristiska Lammhultsknappen i sitsens mitt finns kvar och kompletteras med två ovala utskärningar i ryggstödet som en lekfull blinkning till originalets formspråk. Design: Peter Andersson

[▶ Visa på hemsida](#)

TABURETT PLUS

Peter Andersson, 2024

Sits & rygg

Konsumentåtervunnen ABS-plast i svart med klädd sits som alternativ. Detaljer på rygg och sits i pressgjuten zink som matchar stativets finish. Ljudabsorberande filt av återvunnen PET under sits (godkänd av Möbelfakta) mot tilläggskostnad.

Stativ

4-benstativ av Ø16 mm pulverlackerat eller kromat stålrör. Svarta glidfötter av återvunnen plast. Stativ för utomhusbruk mot tillägg.

Stapling

Stapelbar



Svart

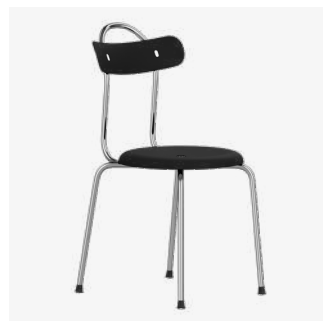
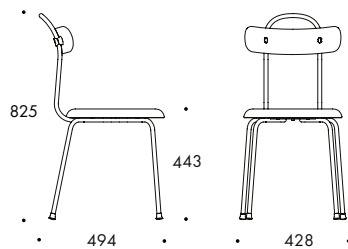

TABURETT PLUS STOL

Vikt (kg) 3.9

Fraktvolym (m³) 0.43

Art nr	Utförande	Pris
148A224120	Stol, Sits och rygg i ABS plast, Kromat stativ	2 680
148A224140	Stol, Sits och rygg i ABS plast, Lackerat* stativ	3 300



TABURETT PLUS STOL KLÄDD SITS

Vikt (kg) 3.9

Fraktvolym (m³) 0.43

Art nr	Utförande	Pris A	Pris B	Pris C	Pris D	Pris E	Pris F
148A231120	Stol, Rygg i ABS plast, Klädd sits, Lackerat* stativ	3 300	3 510	3 610	3 710	4 020	4 510
148A231140	Stol, Rygg i ABS plast, Klädd sits, Kromat stativ	3 920	4 120	4 230	4 330	4 700	5 270

TILLÄGGSVAL TABURETT PLUS

Art nr	Utförande	Pris
148M710110	Ljudabsorberande filtdyna under sits	210
144M215310	Filtglidfötter	120
144M810320	Stativ för utomhusbruk	1 000
144M810220	Ställkostnad Select Color/ färg	3 080

Vid order, ange:

Lackfärg vid pulverlack

*Ställkostnad tillkommer vid

val av Select Color kulör, se tillval.



Teius är en modulmöbel som enkelt kan formas och förlängas nästan hur långt som helst, antingen som bänk eller soffa. Idén bygger på utmaningen att förena funktion, precision och flexibilitet, med den fristående bänken som grund. Genom att kombinera bänkar i olika längder och former med ryggstöd, armstöd, sammanlänkande bord och elttag kan du skapa helt unika sittlösningar för olika miljöer och behov. Design: Andrés Nilson

[▶ Visa på hemsida](#)

TEIUS

Andrés Nilson, 2020

Sits & rygg

Klädd sits och rygg i plywood och skuret kallsaum.

Stativ

Pelarstativ av strukturlackerat stålrör, Ø 40 mm, med pressgjuten fot av strukturlackerad aluminium. Sarg i svart extruderad aluminium. Startmodul med 2 ben och kopplingsmodul med 1 ben. Ställfötter. Inställbar standard sithöjd, 460 & 500 mm. Polerad aluminiumfot och pelare för sithöjd 630 mm som tillval. Armstöd, golv- och väggfäste samt koppling och el/usb uttag är ytterligare tillval.

Bord

Kopplingsbord, vit eller svart 12 mm kompaktlaminat.

Vid order, ange:

Tyg och färgnr

Lackfärg

*Ställkostnad tillkommer vid val av Select Color kulör, se tillval.

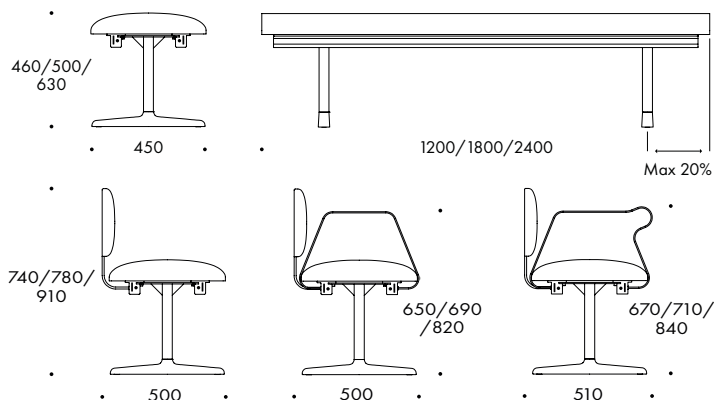

TEIUS BÄNK, STARTMODUL

Vikt (kg) 23.8

Fraktvoly (m³) 0.18

Tygåtgång L120 = 100x1400 mm / L180 = 100x1400 mm / L240 = 130x1400 mm



Art nr	Utförande	Pris A	Pris B	Pris C	Pris D	Pris E	Pris F
132H130220	Startmodul L=120, Helklädd, Lackerade* ben	9 200	10 370	11 020	11 230	11 520	12 640
132H130320	Startmodul L=180, Helklädd, Lackerade* ben	11 710	12 880	13 530	13 740	14 000	16 930
132H130420	Startmodul L=240, Helklädd, Lackerade* ben	13 900	15 430	16 270	16 540	16 890	19 150

TEIUS RYGG

Fraktvoly (m³) 0.06 Tygåtgång L120 = 95x1400 mm / L180 = 130x1400 mm / L240 = 160x1400 mm



Art nr	Utförande	Pris A	Pris B	Pris C	Pris D	Pris E	Pris F
132M740220	Ryggmodul L=120, Helklädd, Lackerat* ryggfäste	2 880	3 930	4 390	4 690	5 010	5 670
132M740320	Ryggmodul L=180, Helklädd, Lackerat* ryggfäste	3 660	5 080	5 910	6 160	6 480	9 000
132M740420	Ryggmodul L=240, Helklädd, Lackerat* ryggfäste	4 490	6 230	7 200	7 510	7 890	9 840

TEIUS BÄNK, KOPPLINGSMODUL

Fraktvoly (m³) 0.18 Tygåtgång L120 = 100x1400 mm / L180 = 100x1400 mm / L240 = 130x1400 mm

Art nr	Utförande	Pris A	Pris B	Pris C	Pris D	Pris E	Pris F
132I130220	Kopplingsmodul L=120, Helklädd, Lackerade* ben	8 140	9 290	9 930	10 140	10 400	11 460
132I130320	Kopplingsmodul L=180, Helklädd, Lackerade* ben	10 640	11 810	12 470	12 660	12 930	15 860
132I130420	Kopplingsmodul L=240, Helklädd, Lackerade* ben	12 840	14 370	15 200	15 470	15 830	18 060



TEIUS KOPPLINGSBORD

Art nr	Utförande	Kompaktlaminat 60
132J2A1220	Kopplingsbord i kompaktlaminat 12 mm, 450x450 mm	3 490
132J2A2220	Kopplingsbord i kompaktlaminat 12 mm, 60°	4 810
132J2A3220	Kopplingsbord i kompaktlaminat 12 mm, 90°	5 270

TILLÄGGSVAL TEIUS

Art nr	Utförande	Pris
132O210217	Strömförsörjning, 2 USB + 1 el Schuko standard, sladdlängd 1.25m	1 890
132O210317	Strömförsörjning, 2 + 2 USB Schuko standard, sladdlängd 1.25m	2 410
132O210417	Strömförsörjning, 1 + 1 el Schuko standard, sladdlängd 1.25m	1 380
132M210160	Polerad aluminium fot, pris per st	400
132M410220	Armstöd, Lackerat*, pris per st	1 210
132M410320	Armstöd med upprensningshjälp, Lackerat*, pris per st	1 630
132M210120	Pelare till ben för sitthöjd 630 mm, Lackerat*, pris per styck	930
132M610220	Golvinfästning, förzinkat, pris per st	420
132M610320	Väggfäste, Lackerat*, pris per st	760
132M610420	Koppling rygg-rygg, Lackerat*, pris per par	690
144M810350	Standardbets, mindre bord	1 010
144M810220	Ställkostnad Select Color/ färg	3 080



Tension strävar efter att omdefiniera användningsområdena för den klassiska serveringsvagnen. Med en robust stålram och tunna hyllor blir vagnen ett praktiskt tillskott i alla interiörer, oavsett om den används som avställningsyta, förvaring eller servering. Formspråket hämtar inspiration från både skatekulturen och Lammhults ikoniska S70-serie. Design: Gustav Winsth

[▶ Visa på hemsida](#)

TENSION

Gustav Winsth, 2024

Hyllplan
tillägg.

2 hyllor av 2 mm pulverlackerad stålplåt som standard. Hyllor av rostfri plåt mot Matchande överdrag i pikéläder på nedre hyllan mot extra kostnad.

Stativ

Kromad eller pulverlackerad ram i Ø32 mm stålrör. Hjulupphängning i 2 mm pulverlackerad stålplåt. Hjulfäste i pressgjuten zink, pulverlackerad. Hjul i mjukt PE, vit RAL9010 med svart Lammhults logotyp.

Vid order, ange:

Ytskikt på hyllplan

Lackfärg vid pulverlack

* Ställkostnad tillkommer vid

val av Select Color kulör, se tillval.

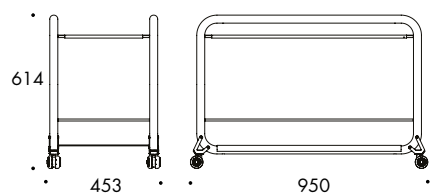

TENSION RULLBORD

Vikt (kg) 22.4

Fraktvolym (m³) 0.33

Art nr	Utförande	Pris Ö
149K1A1140	2 hyllplan, Kromat stativ	12 360
149K1A1120	2 hyllplan, Lackerat* stativ	11 330

TILÄGGSVÅL TENSION

Art nr	Utförande	Pris
149M710161	Rostfria hyllplan	1 030
149M710110	Lädermatta (antiglid)	1 030
144M810220	Ställkostnad Select Color/ färg	3 080





Val vid order
Färg lucka Gemini



GEMINI LID

Gemini lång - Dubbelöppnad lucka i aluminium natur, vit el. svart. Ytermått 409x148 mm. Bestyckning 5 x El, 1 x USB-A, 1 x USB-C, 1 x HDMI, 2 x RJ-45, 3m kabel, inkl. kabelkåpa i svart metall.

Gemini kort - Dubbelöppnad lucka i aluminium natur, vit el. svart. Ytermått 308x144 mm. Bestyckning 4 x El, 1 x USB-A, 1 x USB-C, 1 x HDMI, 1 x RJ-45, 3m kabel, inkl. kabelkåpa i svart metall.

Art nr	Utförande	Pris
136O210220	Lång med elbestyckning, Lucka lackerad eller naturanodiserad, Kabelkåpa svart	9 070
136O210320	Lång med lucka lackerad eller naturanodiserad, utan elbestyckning eller kabelkåpa	4 060
136O310220	Kort med elbestyckning, Lucka lackerad eller naturanodiserad, Kabelkåpa svart	8 430
136O310320	Kort med lucka lackerad eller naturanodiserad, utan elbestyckning eller kabelkåpa	3 590



VENID

Ytermått 351x180 mm. Inbyggnadsram med inlägg lika material bordsyta. Bestyckning 4 x El, 1 x USB-A, 1 x USB-C laddning, 1 x HDMI, 1 x RJ-45, 3m kabel, inkl. kabelkåpa i svart metall.

Art nr	Utförande	Pris
136O610217	Lucka svart ram med ilägg lika bordet, med elbestyckning kabelkåpa svart	10 640
136O610317	Lucka svart ram med ilägg lika bordet, utan elbestyckning eller kabelkåpa	4 950



INTEGRATED

Integrated lång - Ytermått 550x170 mm. Integrerat kabeldike med lock i samma material som bordsyta. Bestyckning 5 x El, 1 x USB-A, 1 x USB-C, 1 x HDMI, 2 x RJ-45, 3m kabel, inkl. kabelkåpa i svart metall.

Integrated kort - Ytermått 350x170. Integrerat kabeldike med lock i samma material som bordsyta. Bestyckning 4 x El, 1 x USB-A, 1 x USB-C, 1 x HDMI, 1 x RJ-45, 3m kabel, inkl. kabelkåpa i svart metall.)

Art nr	Utförande	Pris
136O410210	Lång med lucka lika bordet, med elbestyckning, kabelkåpa svart	11 600
136O510210	Kort med lucka lika bordet, med elbestyckning, kabelkåpa svart	11 390
136O410310	Lång med lucka lika bordet, utan elbestyckning eller kabelkåpa	5 720
136O510310	Kort med lucka lika bordet, utan elbestyckning eller kabelkåpa	5 720



PIX

PIX alt. 1 - Singelmodul med 1xEI, Svart, Ø71 mm

PIX alt. 2 - Singelmodul med 1 x USB-A 18W och 1 x USB-C 22 W, Svart, Ø71 mm

Art nr	Utförande	Pris
136O710217	Pix, El	2 120
136O710417	Pix Dubbel USB-A/-C laddare	3 030

TILLÄGGSVAL ELBRUNNAR

Art nr	Utförande	Pris
136M210110	Filtkåpa i grafitgrå formpressad filt, Inklusive monteringsfästen. Används under elbrunn.	1 420
136M210310	Kabelkanal i grafitgrå formpressad filt, 120 cm. Används mellan elbrunnar.	1 300

RESERVDELAR

Här hittar ni de vanligast efterfrågade reservdelarna till befintliga men även utgångna modeller. Tveka inte att höra av dig på 0472-269500 alt. order@lammhults.se om det är något du saknar.

RESERVDELAR ADD / ADD MOVE

Art nr	Utförande	Pris	Pris B	Pris C	Pris D	Pris E	Pris F
101N130110	Add klädd sits		2 660	2 910	2 990	3 330	3 500
101N135110	Add klädd rygg		3 120	3 360	3 440	3 790	3 960
101N121110	Add sits svart polyuretan	1 850					
101N113120	Add stativ lack* H460 med plastglidfot	2 450					
101N113220	Add stativ lack* H630 med plastglidfot	2 580					
101N113320	Add stativ lack* H780 med plastglidfot	2 760					
101N113140	Add stativ krom H460 med plastglidfot	2 980					
101N113240	Add stativ krom H630 med plastglidfot	3 310					
101N113340	Add stativ krom H780 med plastglidfot	3 410					
101N110110	Add stapelskydd, set om 50 styck	570					
101N111110	Add Move Hjul gängad tapp, svart, 5 st	1 430					
101N111210	Add Move Hjul gängad tapp, krom, 5 st	1 530					

RESERVDELAR ARCHAL/ATLAS/GRADE/CAROUSEL

Art nr	Utförande	Pris
144N111110	Hjul, ogängad tapp, svart 5-set Passar till Archal/Atlas/Grade/Carousel	1 450
144N111210	Hjul, ogängad tapp, vit 5-set Passar till Archal/Atlas/Grade/Carousel	1 450
144N111310	Hjul, ogängad tapp, grafit 5-set Passar till Archal/Atlas/Grade/Carousel	1 450

RESERVDELAR CAMPUS

Art nr	Utförande	Pris
106N122110	Campus sits i trä	
106N135110	Campus klädd sits	Mot offert
106N112110	Campus plastglidfot, 4st	300
106N112210	Campus filtblidfot, 4st	320
106N112310	Campus teflonglidfot, 4st	320

RESERVDELAR CAMPUS AIR

Art nr	Utförande	Pris
107N121110	Campus Air sits i polyamid	1 290
107N127110	Campus Air rygg i polyamid	1 290
107N110114	Campus Air kort armledare i polyamid	580

RESERVDELAR CARGO

Art nr	Utförande	Pris
139N110110	Cargo Hyllplan Svart kompaktlaminat	3 920
139N110210	Cargo Hyllplan Vitt kompaktlaminat	3 920
139N110310	Cargo Hyllplan Frostat glas	3 920
139M310261	Cargo Support tillbehör, Rostfri bricka inkl. gummimatta, 290x323 mm, Pris per st	1 350
139N110410	Cargo Support gummimatta, svart, 290x323 mm	620
139N111110	Hjul, ogängad tapp, svart 4st. Passar till Cargo/Chicago (går ej byta i kundmiljö)	1 020

RESERVDELAR CHICAGO

Art nr	Utförande	Pris
123N110110	Chicago hyllplan frostat glas Ø900. Pris per st	4 650
123N110210	Chicago hyllplan kompaktlaminat Ø900. Pris per st	4 650
123N110310	Chicago hyllplan frostat glas övre Ø540. Pris per st	3 550
123N110410	Chicago hyllplan frostat glas mellan & nedre Ø540. Pris per st	2 550
123N110510	Chicago hyllplan kompaktlaminat övre Ø540. Pris per st	3 550
123N110610	Chicago hyllplan kompaktlaminat mellan & nedre Ø540. Pris per st	2 550
139N111110	Hjul, ogängad tapp, svart 4st. Passar till Cargo/Chicago (går ej byta i kundmiljö)	1 020

RESERVDELAR CINEMA

Art nr	Utförande	Pris
124R130110	Cinema fätölj, klädsel exkl. armledare (Kräver tapetserare)	Mot offert

RESERVDELAR COMET

Art nr	Utförande	Pris
109N111110	Hjul, gängad tapp, svart, 5st. Passar till Comet	1 450
109N111210	Hjul, gängad tapp, vit, 5st. Passar till Comet	1 450
109N111310	Hjul, gängad tapp, krom, 5st. Passar till Comet	1 550

RESERVDELAR GEOFANTI

Art nr	Utförande	Pris B	Pris C	Pris D	Pris E	Pris F
150R841210	Geofanti klädsel Recover 1-sits med rygg	6 360	8 050	8 580	10 830	Mot offert
150R842210	Geofanti klädsel Recover högerdel	8 120	10 290	10 980	13 870	Mot offert
150R843210	Geofanti klädsel Recover vänsterdel	8 120	10 290	10 980	13 870	Mot offert
150R844510	Geofanti klädsel Recover 1-sits bänk	4 790	6 030	6 430	8 090	Mot offert
150R845210	Geofanti klädsel Recover 2-sits soffa	9 890	12 570	13 440	16 990	Mot offert
150R846210	Geofanti klädsel Recover 2-sits med kort rygg höger	7 710	9 710	10 360	13 020	Mot offert
150R847210	Geofanti klädsel Recover 2-sits med kort rygg vänster	7 710	9 710	10 360	13 020	Mot offert
150R848510	Geofanti klädsel Recover 2-sits bänk	6 940	8 810	9 410	11 890	Mot offert

RESERVDELAR GRADE

Art nr	Utförande	Pris
111N130110	Grade klädd sits	Mot offert
111N112110	Grade glidfot, Plast komplett set	300
111N112210	Grade glidfot, Filt komplett set	320
111N112310	Grade glidfot, Teflon komplett set	320

RESERVDELAR PENNE

Art nr	Utförande	Pris
113N112110	Penne glidfot, Plast komplett set	310
113N112210	Penne glidfot, Filt komplett set	330
113N112310	Penne glidfot, Teflon komplett set	330

RESERVDELAR QUICKLY

Art nr	Utförande	Pris
143N112110	Quickly glidfot, grå, 4st	420
143N112210	Quickly glidfot, svart, st	560

RESERVDELAR S70

Art nr	Utförande	Pris	Fanér
119N122110	S70-3 sits i ask natur		2 720
119N112110	S70-3 Beslag för utbyte från platsits till träsites	300	
119N130110	S70-4/5 klädd dyna	Mot offert	

RESERVDELAR SPIRA

Art nr	Utförande	Pris
115N114110	Spira armledare i Woodfibre (mörk) (Sitter med popnit men skruv medföljer)	520
115N114210	Spira armledare i Woodfibre (ljus) (Sitter med popnit men skruv medföljer)	520
115N112110	Spira glidfot Plast komplett set, 4-bensstativ	300
115N112210	Spira glidfot Filt komplett set, 4-bensstativ	320
115N112310	Spira glidfot Teflon komplett set, 4-bensstativ	450
115N112410	Spira glidfot Plast komplett set, 4-fot	480
115N111110	Hjul, gängad tapp, polerad, 5st. Passar till Spira	1 550

RESERVDELAR TABURETT

Art nr	Utförande	Pris
120N121110	Taburett sits i ABS plast	880
120N112110	Taburett glidfot Plast komplett set	300
120N112210	Taburett glidfot Filt komplett set	320

RESERVDELAR X75-2

Art nr	Utförande	Pris
117N130110	X75-2 sitsväv OBS inkluderar svarta ändpluggar sits	Mot offert
117N135110	X75-2 ryggväv OBS inkluderar svarta ändpluggar rygg	Mot offert
117N133110	X75-2 klädd dyna	Mot offert
117N110110	X75-2 Ändpluggar set/stol svart 2st + 4st ingår	420

TILLÄGGSVAL RESERVDELAR

Art nr	Utförande	Pris
144M810220	Ställkostnad Select Color/ färg	3 080