

MATERIA

®

Prislista Sverige gäller från 1 april 2026.



Produkter märkta med FSC® och Möbelfakta är certifierade. Produkter märkta med Materia re-loved ingår i vårt återbruksprojekt, läs mer på sid 119.

Vi är också certifierade enligt ISO 9001, ISO 14001 och ISO 45001. Mer information om vår hållbarhetspolicy finns på materia.se

Innehållsförteckning

Produkt	Sida	Produkt	Sida	Information	Sida
Pallar/Barpallar:		Bord/Konferensbord:		Information:	
Anagram	4	Amore	65	Prisgrupper tyg och läder	114
Boullée	4	Ava	66	Produktöversikt pulverlack	115-116
Cap	5	Centrum	67-68	Färgspecifikation	117
Domino	6	Cobra	69	Kundanpassning	118
Monolog	7	Cone	70	Materia re-loved	119
Motus	7	Couture	70	Försäljningsvillkor	120
Mr T	7	Crest	71		
Neo	8	Curling	72		
Neo Lite	9	Domino	72		
Patch	10	Etagé	73-74		
Picnic	10	Hal	75		
Plint (Nyhet)	11	Hopper	76		
Rocca	11	Ina (Nyhet)	76		
		Monolite	77		
Stolar/Karmstolar/ Konferensstolar:		Nomad	77		
Anagram	12	Petite	78		
Aura	13	Picnic	79		
Domino	14	Sumo	80-81		
Ina (Nyhet)	15	Uni (Nyhet)	82-92		
Motus	15	Uni fällbord	93-94		
Neo	16	Uni Large	95-99		
Neo Lite	17-20	Vagabond	100		
Neo Lite Soft	21	Vagabond Project	101-102		
Palette	22-23	Vagabond Screen	103		
Pax	24				
Pilot	25	Klädförvaring:			
Yarn	25	Array	104		
		Cactus	104		
Bänkar/Fätöljer/Soffor:		Dot	105		
Alto	26-30	Hang Up	105		
Ambient balkmöbel	31-33	Krokus	106		
Arch (Nyhet)	33				
Aura	34	Tidskriftsställ:			
Bon	35	Vågspel	107		
Cobble	35				
Crest	36	Papperskorgar:			
Domino	37	Pop Mini	108		
Frame	38	Trio	108		
Le Mur	39-41				
Lean In	42	Övrigt:			
Longo	42	Picnic plåtlåda	109		
Monolite (Nyhet)	43-47	Supporter serveringsvagn	109		
Monolog	48	Total stolsvagn	110		
Neo Lite	49	Vagabond Office Kit tillbehör	111		
Neo Lite Soft	49				
Oas (Nyhet)	50-54	Kuddar:			
Omni	55	Avec	112		
Park	56	Couture	112		
Pax	56	Le Mur	112		
Picnic	57	Materia	112		
Point	58-61	Multi	113		
Rho	62	Point	113		
Ribbon	63	Re-fold	113		
Today dagbädd	63				
Yarn	64				

Pallar/Barpallar

ANAGRAM barpall

Stomme sits/rygg: formsprutad polypropen alt. formpressat trä

Sits/rygg polypropen: Colours by Materia, CbM*(16-24), svart(25) eller vit(26)

Sits/rygg trä: vitpigmenterad eller svartbetsad askfanér alt. klarlackad ekfanér

Stoppning sits/rygg: formskuret PUR-skum

Klädsel: oklädd, klädd sits eller helklädd

Stativ: stålrör

Ytbehandling: krom alt. Colours by Materia, CbM*(7-15), svart(5) eller vit(3) pulverlack

Övrigt: Stapelbar 4 st. Valfri RAL Classic-färg (ej Pearl), 525 SEK brutto/stativ, leveranstid

1-2 veckor utöver ordinarie. Begränsningar kan förekomma vid val av tyg och läder.

För rekommenderade tyger och läder per produkt, se materia.se/produkter



Utförande	Pris	inkl. tyg						inkl. läder	Tyg i m	Läder i m ²	Volym m ³	Vikt kg/st
		A	B	C	D	E	F					
BP820 barpall, sits/rygg polypropen												
sh 630/780 mm, oklädd, sits och rygg: svart, vit alt. CbM*, stativ: svart alt. vit	2797									0,50	7,2/7,5	
sh 630/780 mm, oklädd, sits och rygg: svart, vit alt. CbM*, stativ: krom alt. CbM*	3169									0,50	7,2/7,6	
sh 630/780 mm, klädd sits, rygg: svart, vit alt. CbM*, stativ: svart alt. vit		3489	3524	3594	3708	3792	3909	3651	0,70	0,50	7,3/7,6	
sh 630/780 mm, klädd sits, rygg: svart, vit alt. CbM*, stativ: krom alt. CbM*		3861	3896	3966	4080	4164	4281	4023	0,70	0,50	7,3/7,7	
sh 630/780 mm, helklädd, stativ: svart alt. vit		3937	3972	4042	4156	4240	4357	4766	0,70	1,10	7,3/7,8	
sh 630/780 mm, helklädd, stativ: krom alt. CbM*		4309	4344	4414	4528	4612	4729	5138	0,70	1,10	7,3/7,9	
BP820 barpall, sits/rygg trä												
sh 630/780 mm, oklädd, sits och rygg: vitpig. eller svartbets. askfanér alt. ekfanér, stativ: svart alt. vit	3435									0,50	7,4/7,7	
sh 630/780 mm, oklädd, sits och rygg: vitpig. eller svartbets. askfanér alt. ekfanér, stativ: krom alt. CbM*	3807									0,50	7,4/7,8	
sh 630/780 mm, klädd sits, rygg: vitpig. eller svartbets. askfanér alt. ekfanér, stativ: svart alt. vit		4127	4162	4232	4346	4430	4547	4289	0,70	0,50	7,9/8,2	
sh 630/780 mm, klädd sits, rygg: vitpig. eller svartbets. askfanér alt. ekfanér, stativ: krom alt. CbM*		4499	4534	4604	4718	4802	4919	4661	0,70	0,50	7,9/8,3	
TB820 tillbehör												
filttass 4 st	93											

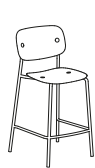

H 930
SH 630
B 500
D 500



H 1080
SH 780
B 520
D 510

*CbM = beige, senapsgul, rosa, rödorange, vinröd, stormblå, grön, grå, mörkgrå. Läs mer på sid 117.



BOULLÉE pall

Stomme: stålrör, plywood och formgjutet integralskum

Stoppning: formgjutet PUR-skum

Botten: trycksvarvad stålplåt och svart TPE

Ytbehandling: krom

Övrigt: Begränsningar kan förekomma vid val av tyg och läder.

För rekommenderade tyger och läder per produkt, se materia.se/produkter



Utförande	Pris inkl. tyg		C	D	E	F	inkl. läder	Tyg i m	Läder i m ²	Volym m ³	Vikt kg/st
	A	B									
P0750 pall											
sh 525 mm, krom	7344	7404	7524	7719	7863	8064	9226	1,20	2,30	0,21	12,5



Ø 525
SH 525



Pallar/Barpallar

CAP pall

Stomme: formpressad polyesterfilt

Klädsel: oklädd mörkgrå polyesterfilt eller helklädd i Kvadrat Remix 3

Staplingsring: formsprutad polypropen

Färg: Colours by Materia, CbM*(16-24)

Tillbehör: stapelvagn för 10 st pallar

Övrigt: För mer info se materia.se/produkter



Utförande	Pris	Volym m ³	Vikt kg/st
P0650 pall oklädd, sh 425 mm, pall x 1 st	2634	0,10	2,4
P06510 pall x 5 st oklädd, sh 425 mm, pall x 5 st	11351	0,15	12,0
P06520 pall x 10 st oklädd, sh 425 mm, pall x 10 st	22181	0,20	24,0
P0650 pall helklädd tyg i Kvadrat Remix 3, sh 425 mm, pall x 1 st	3574	0,10	2,6
P06510 pall x 5 st helklädd tyg i Kvadrat Remix 3, sh 425 mm, pall x 5 st	15876	0,15	13,0
P06520 pall x 10 st helklädd tyg i Kvadrat Remix 3, sh 425 mm, pall x 10 st	29088	0,20	26,0
TB0650 stapelvagn, svart (10 st)	3310	0,35	10,0



Ø 410
H 425



H 550
B 460
D 460

*CbM = beige, senapsgul, rosa, rödorange, vinröd, stormblå, grön, grå, mörkgrå. Läs mer på sid 117.

Gäller helklädd



Pallar/Barpallar

DOMINO pall/barpall

Stomme sits: formpressad fanerad ask

Stomme stativ: massiv ask

Ytbehandling: vitpigmenterad, svartbetsad alt. betsad i Colours by Materia CbM*(30-38)

Stoppning sits: formskuret PUR-skum

Klädsel: oklädd eller klädd sits

Fotstag: rostfritt stål (H630/780 mm)

Tillbehör: filltass

Övrigt: Pall H450 mm är stapelbar, oklädd 4 st. Begränsningar kan förekomma vid val av tyg och läder. För rekommenderade tyger och läder per produkt se materia.se/produkter



Utförande	Pris	inkl. tyg A	B	C	D	E	F	inkl. läder	Tyg i m	Läder i m ²	Volym m ³	Vikt kg/st
P0520 pall/barpall												
sh 450 mm, oklädd, sits: vitpigmenterad askfanér, stativ: vitpigmenterad massiv ask	3210										0,08	3,6
sh 450 mm, klädd sits, stativ: vitpigmenterad massiv ask		4545	4568	4613	4686	4740	4815	4848	0,45	0,50	0,08	4,4
sh 630 mm, oklädd, sits: vitpigmenterad askfanér, stativ: vitpigmenterad massiv ask	4438										0,13	3,9
sh 630 mm, klädd sits, stativ: vitpigmenterad massiv ask		5773	5796	5841	5914	5968	6043	6076	0,45	0,50	0,13	4,7
sh 780 mm, oklädd, sits: vitpigmenterad askfanér, stativ: vitpigmenterad massiv ask	4802										0,16	4,2
sh 780 mm, klädd sits, stativ: vitpigmenterad massiv ask		6137	6160	6205	6278	6332	6407	6440	0,45	0,50	0,16	5,0
sh 450 mm, oklädd, sits: svartbetsad askfanér, stativ: svartbetsad massiv ask	3371										0,08	3,6
sh 450 mm, klädd sits, stativ: svartbetsad massiv ask		4706	4729	4774	4847	4901	4976	5009	0,45	0,50	0,08	4,4
sh 630 mm, oklädd, sits: svartbetsad askfanér, stativ: svartbetsad massiv ask	4599										0,13	3,9
sh 630 mm, klädd sits, stativ: svartbetsad massiv ask		5934	5957	6002	6075	6129	6204	6237	0,45	0,50	0,13	4,7
sh 780 mm, oklädd, sits: svartbetsad askfanér, stativ: svartbetsad massiv ask	4963										0,16	4,2
sh 780 mm, klädd sits, stativ: svartbetsad massiv ask		6298	6321	6366	6439	6493	6568	6601	0,45	0,50	0,16	5,0
sh 450 mm, oklädd, sits: CbM* betsad askfanér, stativ: massiv CbM* betsad massiv ask	3740										0,08	3,6
sh 450 mm, klädd sits, stativ: massiv CbM* betsad massiv ask		5075	5098	5143	5216	5270	5345	5378	0,45	0,50	0,08	4,4
sh 630 mm, oklädd, sits: CbM* betsad askfanér, stativ: massiv CbM* betsad massiv ask	5020										0,13	3,9
sh 630 mm, klädd sits, stativ: massiv CbM* betsad massiv ask		6355	6378	6423	6496	6550	6625	6658	0,45	0,50	0,13	4,7
sh 780 mm, oklädd, sits: CbM* betsad askfanér, stativ: massiv CbM* betsad massiv ask	5436										0,16	4,2
sh 780 mm, klädd sits, stativ: massiv CbM* betsad massiv ask		6771	6794	6839	6912	6966	7041	7074	0,45	0,50	0,16	5,0
tillbehör												
filltass 4 st	62											

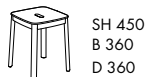

SH 450
B 360
D 360



SH 630
B 380
D 380



SH 780
B 395
D 395

*CbM = beige, senapsgul, rosa, rödororange, vinröd, stormblå, grön, grå, mörkgrå. Läs mer på sid 117.



Pallar/Barpallar

MONOLOG pall

Stomme: plywood

Stoppning: formskuret PUR-skum

Stativ: tasslar i formsprutad polyeten, svart

Övrigt: Quiltning på sits. Handtag i Tärnsjö läder, svart eller natur.

Begränsningar kan förekomma vid val av tyg och läder.

För rekommenderade tyger och läder per produkt, se materia.se/produkter



Utförande	Pris inkl. tyg						inkl. läder	Tyg i m	Läder i m ²	Volym m ³	Vikt kg/st
	A	B	C	D	E	F					
P5960 pall sh 450 mm, handtag: läder i svart alt. natur	5026	5079	5184	5355	5481	5656	6659	1,05	2,00	0,07	8,5



SH 450
B 400
D 400

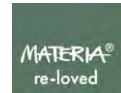

MOTUS pall

Stomme: formpressat trä

Stoppning: formgjutet PUR-skum

Stativ: stålrör

Ytbehandling: Colours by Materia, CbM*(7-15), svart(5) eller vit(3) pulverlack

Övrigt: Svarta intervallbromsade hjul. Valfri RAL Classic-färg (ej Pearl), 525 SEK brutto/stativ, leveranstid 1-2 veckor utöver ordinarie. Begränsningar kan förekomma vid val av tyg och läder.

För rekommenderade tyger och läder per produkt, se materia.se/produkter



Utförande	Pris inkl. tyg						inkl. läder	Tyg i m	Läder i m ²	Volym m ³	Vikt kg/st
	A	B	C	D	E	F					
P550 pall sh 500/630 mm, stativ: svart alt. vit	3829	3864	3934	4048	4132	4249	4102	0,70	0,60	0,14/0,17	5,6/5,9
sh 500/630 mm, stativ: CbM*	3964	3999	4069	4183	4267	4384	4237	0,70	0,60	0,14/0,18	5,6/5,10



SH 500
B 370
D 530



SH 630
B 370
D 530

*CbM = beige, senapsgul, rosa, rödorange, vinröd, stormblå, grön, grå, mörkgrå. Läs mer på sid 117.



MR T pall

Stomme: stålrör, plywood

Stoppning: formgjutet PUR-skum

Fot: stålplåt

Ytbehandling: krom alt. CbM mörkgrå(15) pulverlack

Övrigt: Valfri RAL Classic-färg (ej Pearl), 525 SEK brutto/fot, leveranstid 1-2 veckor utöver ordinarie. Begränsningar kan förekomma vid val av tyg och läder.

För rekommenderade tyger och läder per produkt, se materia.se/produkter



Utförande	Pris inkl. tyg						inkl. läder	Tyg i m	Läder i m ²	Volym m ³	Vikt kg/st
	A	B	C	D	E	F					
P0450 pall sh 480 mm, fot: mörkgrå	5465	5507	5592	5731	5833	5975	6320	0,85	1,20	0,09	10,3
sh 480 mm, fot: krom	6265	6307	6392	6531	6633	6775	7120	0,85	1,20	0,09	10,3
sh 660 mm, fot: mörkgrå	5666	5711	5801	5947	6055	6206	6883	0,90	1,55	0,16	11,5
sh 660 mm, fot: krom	6466	6511	6601	6747	6855	7006	7683	0,90	1,55	0,16	11,5



SH 480
B 390
D 350



SH 660
B 550
D 350



Pallar/Barpallar

NEO barpall

Stomme sits: formpressat trä

Stoppning sittskål: formgjutet PUR-skum

Stativ: ståltråd, stålplåt och stålrör

Ytbehandling: krom alt. svart(5), vit(3) eller silvergrå(6) pulverlack

Övrigt: Golvfästning M8, 4 st. Rondellstativ är vridbart. Trådstativ stapelbar 3 st.

Valfri RAL Classic-färg (ej Pearl), 525 SEK brutto/stativ, leveranstid 1-2 veckor

utöver ordinarie. Begränsningar kan förekomma vid val av tyg och läder.

För rekommenderade tyger och läder per produkt, se materia.se/produkter



Utförande	Pris	inkl. tyg						inkl. läder	Tyg i m	Läder i m ²	Volym m ³	Vikt kg/st
		A	B	C	D	E	F					
BP650 barpall												
sh 630 mm, trådstativ: krom, svart, vit alt. silvergrå		4824	4864	4944	5075	5171	5304	5820	0,80	1,30	0,25	9,5
sh 780 mm, trådstativ: krom, svart, vit alt. silvergrå		4882	4922	5002	5133	5229	5362	5878	0,80	1,30	0,30	10,0
sh 630 mm, rondellstativ: svart, vit alt. silvergrå		7022	7062	7142	7273	7369	7502	8018	0,80	1,30	0,18	14,4
sh 780 mm, rondellstativ: svart, vit alt. silvergrå		7022	7062	7142	7273	7369	7502	8018	0,80	1,30	0,21	14,9
sh 630 mm, rondellstativ: krom		9308	9348	9428	9559	9655	9788	10304	0,80	1,30	0,18	14,4
sh 780 mm, rondellstativ: krom		9308	9348	9428	9559	9655	9788	10304	0,80	1,30	0,21	14,9
sh 630 mm, golvfäst stativ: svart, vit alt. silvergrå		6861	6901	6981	7112	7208	7341	7857	0,80	1,30	0,18	8,5
sh 780 mm, golvfäst stativ: svart, vit alt. silvergrå		6861	6901	6981	7112	7208	7341	7857	0,80	1,30	0,21	9,0
sh 630 mm, golvfäst stativ: krom		8197	8237	8317	8448	8544	8677	9193	0,80	1,30	0,18	8,5
sh 780 mm, golvfäst stativ: krom		8197	8237	8317	8448	8544	8677	9193	0,80	1,30	0,21	9,0
TB650 tillbehör												
filtass 4 st	65											



H 820/970
SH 630/780
B 505
D 480



H 820/970
SH 630/780
B 450
D 480



H 820/970
SH 630/780
B 450
D 480



Pallar/Barpallar

NEO LITE barpall

Stomme sitsskal: formsprutad polypropen

Färg: Colours by Materia, CbM*(16-24), svart(25) eller vit(26)

Stoppningsits: formskuret PUR-skum

Trådstativ: ståltråd och stålplåt i krom alt. Colours by Materia, CbM*(7-15), svart(5), vit(3) eller silvergrå(6) pulverlack

Trärstativ: massiv vitpigmenterad eller svartbetsad ask alt. massiv klarlackad valnöt, med fotstag i rostfritt stål alt. stål i Colours by Materia, CbM*(7-15), svart(5) eller vit(3) pulverlack

Kläddsel: oklädd, klädd sits eller helklädd

Övrigt: Stapelbar 10 st (trådstativ). Valfri RAL Classic-färg (ej Pearl), 525 SEK brutto/stativ, leveranstid 1-2 veckor utöver ordinarie. Begränsningar kan förekomma vid val av tyg och läder.

För rekommenderade tyger och läder per produkt, se materia.se/produkter



Utförande	Pris	inkl. tyg						inkl. läder	Tyg i m	Läder i m ²	Volym m ³	Vikt kg/st
		A	B	C	D	E	F					
BP630 barpall												
sh 630/780 mm, oklädd, stativ: svart, vit alt. silvergrå	2342										0,5/4st	7,1/7,7
sh 630/780 mm, oklädd, stativ: krom alt. CbM*	2620										0,5/4st	7,1/7,7
sh 630/780 mm, klädd sits, stativ: svart, vit alt. silvergrå	3609	3644	3714	3828	3912	4029	3771	0,70	0,50	0,5/4st	7,3/7,9	
sh 630/780 mm, klädd sits, stativ: krom alt. CbM*	3887	3922	3992	4106	4190	4307	4049	0,70	0,50	0,5/4st	7,3/7,9	
sh 630/780 mm, helklädd, stativ: svart, vit alt. silvergrå	3890	3928	4003	4125	4215	4340	4802	0,75	1,20	0,5/4st	7,3/7,9	
sh 630/780 mm, helklädd, stativ: krom alt. CbM*	4168	4206	4281	4403	4493	4618	5080	0,75	1,20	0,5/4st	7,3/7,9	
sh 630 mm, oklädd, stativ: vitpigmenterad alt. svartbetsad ask, fotstag: svart alt. vit	4582										0,28	8,4
sh 630 mm, oklädd, stativ: vitpigmenterad alt. svartbetsad ask, fotstag: rostfritt alt. CbM*	4860										0,28	8,4
sh 630 mm, klädd sits, stativ: vitpigmenterad alt. svartbetsad ask, fotstag: svart alt. vit	5849	5884	5954	6068	6152	6269	6011	0,70	0,50	0,28	8,6	
sh 630 mm, klädd sits, stativ: vitpigmenterad alt. svartbetsad ask, fotstag: rostfritt alt. CbM*	6127	6162	6232	6346	6430	6547	6289	0,70	0,50	0,28	8,6	
sh 630 mm, helklädd, stativ: vitpigmenterad alt. svartbetsad ask, fotstag: svart alt. vit	6130	6168	6243	6365	6455	6580	7042	0,75	1,20	0,28	8,6	
sh 630 mm, helklädd, stativ: vitpigmenterad alt. svartbetsad ask, fotstag: rostfritt alt. CbM*	6408	6446	6521	6643	6733	6858	7320	0,75	1,20	0,28	8,6	
sh 630 mm, oklädd, stativ: klarlackad valnöt, fotstag: svart alt. vit	5547										0,28	8,4
sh 630 mm, oklädd, stativ: klarlackad valnöt, fotstag: rostfritt alt. CbM*	5825										0,28	8,4
sh 630 mm, klädd sits, stativ: klarlackad valnöt, fotstag: svart alt. vit	6814	6849	6919	7033	7117	7234	6976	0,70	0,50	0,28	8,6	
sh 630 mm, klädd sits, stativ: klarlackad valnöt, fotstag: rostfritt alt. CbM*	7092	7127	7197	7311	7395	7512	7254	0,70	0,50	0,28	8,6	
sh 630 mm, helklädd, stativ: klarlackad valnöt, fotstag: svart alt. vit	7095	7133	7208	7330	7420	7545	8007	0,75	1,20	0,28	8,6	
sh 630 mm, helklädd, stativ: klarlackad valnöt, fotstag: rostfritt alt. CbM*	7373	7411	7486	7608	7698	7823	8285	0,75	1,20	0,28	8,6	
sh 780 mm, oklädd, stativ: vitpigmenterad alt. svartbetsad ask, fotstag: svart alt. vit	4705										0,31	8,9
sh 780 mm, oklädd, stativ: vitpigmenterad alt. svartbetsad ask, fotstag: rostfritt alt. CbM*	4983										0,31	8,9
sh 780 mm, klädd sits, stativ: vitpigmenterad alt. svartbetsad ask, fotstag: svart alt. vit	5972	6007	6077	6191	6275	6392	6134	0,70	0,50	0,31	9,1	
sh 780 mm, klädd sits, stativ: vitpigmenterad alt. svartbetsad ask, fotstag: rostfritt alt. CbM*	6250	6285	6355	6469	6553	6670	6412	0,70	0,50	0,31	9,1	
sh 780 mm, helklädd, stativ: vitpigmenterad alt. svartbetsad ask, fotstag: svart alt. vit	6253	6291	6366	6488	6578	6703	7165	0,75	1,20	0,31	9,1	
sh 780 mm, helklädd, stativ: vitpigmenterad alt. svartbetsad ask, fotstag: rostfritt alt. CbM*	6531	6569	6644	6766	6856	6981	7443	0,75	1,20	0,31	9,1	
sh 780 mm, oklädd, stativ: klarlackad valnöt, fotstag: svart alt. vit	5670										0,31	8,9
sh 780 mm, oklädd, stativ: klarlackad valnöt, fotstag: rostfritt alt. CbM*	5948										0,31	8,9
sh 780 mm, klädd sits, stativ: klarlackad valnöt, fotstag: svart alt. vit	6937	6972	7042	7156	7240	7357	7099	0,70	0,50	0,31	9,1	
sh 780 mm, klädd sits, stativ: klarlackad valnöt, fotstag: rostfritt alt. CbM*	7215	7250	7320	7434	7518	7635	7377	0,70	0,50	0,31	9,1	
sh 780 mm, helklädd, stativ: klarlackad valnöt, fotstag: svart alt. vit	7218	7256	7331	7453	7543	7668	8130	0,75	1,20	0,31	9,1	
sh 780 mm, helklädd, stativ: klarlackad valnöt, fotstag: rostfritt alt. CbM*	7496	7534	7609	7731	7821	7946	8408	0,75	1,20	0,31	9,1	
TB630 tillbehör												
filttass 4 st	65											

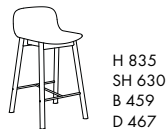
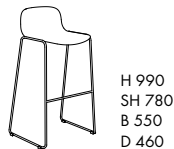
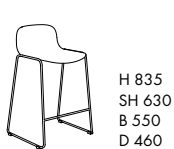

*CbM = beige, senapsgul, rosa, rödorange, vinröd, stormblå, grön, grå, mörkgrå. Läs mer på sid 117.

Gäller trådstativ
MÖBELFAKTA



Pallar/Barpallar

PATCH pall

Stomme sits: plywood

Stoppning sits: formgjutet PUR-skum

Stativ: stålrör och stålplåt

Ytbehandling: CbM mörkgrå(15) pulverlack

Övrigt: Stapelbar 15 st. Kläs endast med spilltyger i 7 olika färgskalor.

Valfri RAL Classic-färg (ej Pearl), 525 SEK brutto/stativ, leveranstid

1-2 veckor utöver ordinarie. För mer info se materia.se/produkter



Utförande	Pris	Volym m ³	Vikt kg/st
P080 pall			
sh 440 mm, tyg: orange-röd	2342	0,10	4,1
sh 440 mm, tyg: kallröd-lila	2342	0,10	4,1
sh 440 mm, tyg: blå	2342	0,10	4,1
sh 440 mm, tyg: petroleum-kallgrön	2342	0,10	4,1
sh 440 mm, tyg: grön	2342	0,10	4,1
sh 440 mm, tyg: grå	2342	0,10	4,1
sh 440 mm, tyg: brun	2342	0,10	4,1
5-pack pallar (valfritt färgval enl. ovan)	10775		
tillbehör			
filttass 3st	55		



SH 440
B 430
D 430



PICNIC pall

Sits: 26 mm massivt trä i vitpigmenterad ask

Stativ: massivt trä, stålrör och stålplåt

Ytbehandling metall: Colours by Materia, CbM*(7-15),

svart(5) eller vit(3) pulverlack

Övrigt: För mer info se materia.se/produkter



Utförande	Pris	Volym m ³	Vikt kg/st
P770 pall			
sh 465 mm, vitpigmenterad massiv ask, stativ: svart alt. vit	4473	0,15	8,0
sh 465 mm, vitpigmenterad massiv ask, stativ: CbM*	4597	0,15	8,0



SH 465
Ø 370

*CbM = beige, senapsgul, rosa, rödororange, vinröd, stormblå, grön, grå, mörkgrå. Läs mer på sid 117.



Pallar/Barpallar

PLINT bänk/gungbänk/barpall

Stomme sits: formpressat trä

Stoppning sits: formgjutet PUR-skum

Stativ: stålror

Ytbehandling: krom alt. silvergrå(6) pulverlack alt. Colours by Materia, CbM*(7-15), svart(5), vit(3) pulverlack med finstruktur

Övrigt: Valfri RAL Classic-färg (ej Pearl), 525 SEK brutto/stativ, leveranstid

1-2 veckor utöver ordinarie. Begränsningar kan förekomma vid val av tyg och läder.

För rekommenderade tyger och läder per produkt, se materia.se/produkter

NYHET
CbM



Utförande	Pris	inkl. tyg						inkl. läder	Tyg i m	Läder i m ²	Volym m ³	Vikt kg/st
		A	B	C	D	E	F					
BP090 barpall												
sh 630 mm, stativ: krom, svart, vit, alt. silvergrå		5087	5134	5229	5384	5498	5657	6331	0,95	1,60	0,12	6,0
sh 630 mm, stativ: CbM*		5597	5644	5739	5894	6008	6167	6841	0,95	1,60	0,12	6,0
sh 790 mm, stativ: krom, svart, vit, alt. silvergrå		5087	5134	5229	5384	5498	5657	6331	0,95	1,60	0,15	6,5
sh 790 mm, stativ: CbM*		5597	5644	5739	5894	6008	6167	6841	0,95	1,60	0,15	6,5
BP090 bänk/gungbänk												
sh 630 mm, stativ: krom, svart, vit, alt. silvergrå		5956	6029	6174	6410	6584	6826	7920	1,45	2,50	0,57/2st	8,5/9,5
sh 630 mm, stativ: CbM*		6619	6692	6837	7073	7247	7489	8583	1,45	2,50	0,57/2st	8,5/9,5
tillbehör												
gummitass 4st	43											



SH 630
B 380
D 390



SH 790
B 380
D 440



SH 630
B 600
D 390



SH 630
B 600
D 410

MÖBELFAKTA



ROCCA pall

Stomme sits: plywood

Stoppning sits: formgjutet PUR-skum

Stativ: stålror och stålplåt

Ytbehandling: krom alt. Colours by Materia, CbM*(7-15), svart(5) eller vit(3) pulverlack

Tillbehör: upphängningsdistanser i svart TPE plast

Övrigt: Begränsningar kan förekomma vid val av tyg och läder.

För rekommenderade tyger och läder per produkt, se materia.se/produkter



Utförande	Pris	inkl. tyg						inkl. läder	Tyg i m	Läder i m ²	Volym m ³	Vikt kg/st
		A	B	C	D	E	F					
P0350 pall												
sh 500 mm, klädd sits, svart alt. vit		3337	3372	3442	3556	3640	3757	3388	0,70	0,40	0,20	6,0
sh 500 mm, klädd sits, krom alt. CbM*		3786	3821	3891	4005	4089	4206	3837	0,70	0,40	0,20	6,0
sh 615 mm, klädd sits, svart alt. vit		3337	3372	3442	3556	3640	3757	3388	0,70	0,40	0,30	6,2
sh 615 mm, klädd sits, krom alt. CbM*		3786	3821	3891	4005	4089	4206	3837	0,70	0,40	0,30	6,2
tillbehör												
upphängningsdistans	273											



SH 500
B 470
D 480



SH 615
B 470
D 480

upphängningsdistans



*CbM = beige, senapsgul, rosa, rödorange, vinröd, stormblå, grön, grå, mörkgrå. Läs mer på sid 117.



Stolar/Karmstolar/Konferensstolar

ANAGRAM stol/karmstol

Stomme sits/rygg: formsprutad polypropen alt. formpressat trä

Sits/rygg polypropen: Colours by Materia, CbM*(16-24), svart(25) eller vit(26)

Sits/rygg trä: vitpigmenterad eller svartbetsad askfanér, alt. klarlackad ekfanér

Stoppning sits/rygg: formskuret PUR-skum

Stativ: stålrör

Ytbehandling: krom alt. Colours by Materia, CbM*(7-15), svart(5) eller vit(3) pulverlack

Karmskoning: svart polypropen, undersida mjuk TPE

Klädsel: oklädd, klädd sits eller helklädd

Tillbehör: kopplingsbeslag, transportkärria som staplar 5 st oklädd och

TOTAL stolsvagn som staplar 15 st oklädd, 12 st helklädd

Övrigt: Stapelbar på golv, oklädd 5 st. Certifierad enl. EN 1729-1:2015 och EN 1729-2:2012.

Valfri RAL Classic-färg (ej Pearl), 525 SEK brutto/stativ, leveranstid 1-2 veckor utöver ordinarie.

Begränsningar kan förekomma vid val av tyg och läder. För rekommenderade tyger och läder per produkt se materia.se/produkter



Utförande	Pris	inkl. tyg						inkl. läder	Tyg i m	Läder i m ²	Volym m ³	Vikt kg/st
		A	B	C	D	E	F					
S820 stol, polypropen												
oklädd, sits och rygg: CbM*, svart alt. vit, stativ: svart alt. vit	2077									0,5/3st	5,7	
oklädd, sits och rygg: CbM*, svart alt. vit, stativ: krom alt. CbM*	2604									0,5/3st	5,7	
klädd sits, rygg: CbM*, svart alt. vit, stativ: svart alt. vit		3066	3101	3171	3285	3369	3486	3228	0,70	0,50	0,5/3st	5,7
klädd sits, rygg: CbM*, svart alt. vit, stativ: krom alt. CbM*		3593	3628	3698	3812	3896	4013	3755	0,70	0,50	0,5/3st	5,7
helklädd, stativ: svart alt. vit		3723	3758	3828	3942	4026	4143	4552	0,70	1,10	0,5/3st	5,9
helklädd, stativ: krom alt. CbM*		4250	4285	4355	4469	4553	4670	5079	0,70	1,10	0,5/3st	5,9
KS820 karmstol, polypropen												
oklädd, sits och rygg: CbM*, svart alt. vit, stativ: svart alt. vit	2380									0,5/3st	6,2	
oklädd, sits och rygg: CbM*, svart alt. vit, stativ: krom alt. CbM*	2947									0,5/3st	6,2	
klädd sits, rygg: CbM*, svart alt. vit, stativ: svart alt. vit		3369	3404	3474	3588	3672	3789	3531	0,70	0,50	0,5/3st	6,2
klädd sits, rygg: CbM*, svart alt. vit, stativ: krom alt. CbM*		3936	3971	4041	4155	4239	4356	4098	0,70	0,50	0,5/3st	6,2
helklädd, stativ: svart alt. vit		4026	4061	4131	4245	4329	4446	4855	0,70	1,10	0,5/3st	6,3
helklädd, stativ: krom alt. CbM*		4593	4628	4698	4812	4896	5013	5422	0,70	1,10	0,5/3st	6,3
S820 stol, trä												
oklädd, sits och rygg: vitpig. eller svartbetsad askfanér alt. ekfanér, stativ: svart alt. vit	2735									0,5/3st	5,9	
oklädd, sits och rygg: vitpig. eller svartbetsad askfanér alt. ekfanér, stativ: krom alt. CbM*	3262									0,5/3st	5,9	
klädd sits, rygg: vitpig. eller svartbetsad askfanér alt. ekfanér, stativ: svart alt. vit		3724	3759	3829	3943	4027	4144	3886	0,70	0,50	0,5/3st	6,3
klädd sits, rygg: vitpig. eller svartbetsad askfanér alt. ekfanér, stativ: krom alt. CbM*		4251	4286	4356	4470	4554	4671	4413	0,70	0,50	0,5/3st	6,3
KS820 karmstol, trä												
oklädd, sits och rygg: vitpig. eller svartbetsad askfanér alt. ekfanér, stativ: svart alt. vit	3038									0,5/3st	6,3	
oklädd, sits och rygg: vitpig. eller svartbetsad askfanér alt. ekfanér, stativ: krom alt. CbM*	3605									0,5/3st	6,3	
klädd sits, rygg: vitpig. eller svartbetsad askfanér alt. ekfanér, stativ: svart alt. vit		4027	4062	4132	4246	4330	4447	4189	0,70	0,50	0,5/3st	6,7
klädd sits, rygg: vitpig. eller svartbetsad askfanér alt. ekfanér, stativ: krom alt. CbM*		4594	4629	4699	4813	4897	5014	4756	0,70	0,50	0,5/3st	6,7
TB820 tillbehör												
kopplingsbeslag x 1 st	262											
kopplingsbeslag x 10 st	894											
filtass 4 st	93											
TB980 TOTAL, stolsvagn (15 stolar, oklädda)	4224									0,15	24,0	
TB2300 transportkärria (5 stolar, oklädda)	3414											



H 775
SH 450
B 480
D 515



H 775
SH 450
B 487
D 515



TOTAL stolsvagn
H 990
B 630
D 950

*CbM = beige, senapsgul, rosa, rödororange, vinröd, stormblå, grön, grå, mörkgrå. Läs mer på sid 117.



Stolar/Karmstolar/Konferensstolar

AURA karmstol/konferensstol

Stomme sits: plywood

Stomme rygg: formpressad plywood

Stoppning sits/insida rygg: formgjutet PUR-skum

Stoppning utsida rygg: formskuret PUR-skum

Klädsel: helklädd med eller utan keder

Stativ ben: tygklädda med stomme av massivt trä alt. klarlackad massiv ek alt. pressgjuten aluminium i Colours by Materia, CbM*(7-15), svart(5) eller vit(3) pulverlack

Stativ 5-vingat: höj- och sänkbart, tiltfunktion, vridbart, av pressgjuten aluminium i Colours by Materia, CbM*(7-15), svart(5) eller vit(3) pulverlack, intervallbromsade svarta hjul.

Tillbehör: filttass

Övrigt: Begränsningar kan förekomma vid val av tyg och läder.

För rekommenderade tyg och läder per produkt, se materia.se/produkter



Utförande	Pris	inkl. tyg						inkl. läder	Tyg i m	Läder i m ²	Volym m ³	Vikt kg/st
		A	B	C	D	E	F					
KS720 karmstol/konferensstol												
karmstol utan keder, ben: metallben, CbM*, svart alt. vit		9996	10069	10214	10450	10624	10866	13072	1,45	3,50	0,50	14,5
karmstol utan keder, ben: massiv ek		11863	11936	12081	12317	12491	12733	14939	1,45	3,50	0,50	14,0
karmstol utan keder, ben: klädda		13078	13170	13355	13657	13879	14188	16818	1,85	4,30	0,50	14,0
karmstol utan keder, 5-vingat stativ: CbM*, svart alt. vit		11934	12007	12152	12388	12562	12804	15010	1,45	3,50	0,50	16,8
karmstol med keder, ben: metallben, CbM*, svart alt. vit		11765	11903	12178	12626	12956	13415	14554	2,75	3,90	0,50	14,0
karmstol med keder, ben: massiv ek		13632	13770	14045	14493	14823	15282	16421	2,75	3,90	0,50	14,0
karmstol med keder, ben: klädda		14846	15004	15319	15832	16210	16736	18299	3,15	4,70	0,50	14,5
karmstol med keder, 5-vingat stativ: CbM*, svart alt. vit		13703	13841	14116	14564	14894	15353	16492	2,75	3,90	0,50	16,8

tillbehör

filttass 4 st

51

utan keder

med keder



metallben
H 770
SH 460
B 620
D 590

utan keder

med keder



klädda ben alt. massiva ekben
H 770
SH 460
B 620
D 590

utan keder

med keder



5-vingat stativ
H 730-840
SH 430-540
B 620
D 600

*CbM = beige, senapsgul, rosa, rödorange, vinröd, stormblå, grön, grå, mörkgrå. Läs mer på sid 117.



Stolar/Karmstolar/Konferensstolar

DOMINO stol/karmstol

Sits/rygg: formpressad fanerad ask

Stativ: massiv ask

Ytbehandling: vitpigmenterad alt. svartbetsad alt. betsad i Colours by Materia CbM*(30-38)

Karm: glidskydd (TPU) undertill

Stoppning sits/rygg: formskuret PUR-skum

Kläddel: oklädd, klädd sits eller klädd sits och insida rygg

Tillbehör: kopplingsbeslag i mattborstad aluminium, ljudabsorbent i grå fibercomfort®, filltass

Övrigt: Stapelbar på golv, oklädd 6 st med eller utan kopplingsbeslag/ljudabsorbent.

TOTAL stolsvagn staplar 12 st oklädd. Begränsningar kan förekomma vid val av tyg och läder.

För rekommenderade tyger och läder per produkt se materia.se/produkter



Utförande	Pris	inkl. tyg						inkl. läder	Tyg i m	Läder i m ²	Volym m ³	Vikt kg/st
		A	B	C	D	E	F					
S460 stol 4-bent stativ												
oklädd, sits och rygg: vitpigmenterad askfanér, stativ: vitpigmenterad massiv ask	4591										0,13	4,5
klädd sits, rygg: vitpigmenterad askfanér, stativ: vitpigmenterad massiv ask		5897	5935	6010	6132	6222	6347	6031	0,75	0,50	0,13	5,0
klädd sits och innerygg, rygg: vitpigmenterad askfanér, stativ: vitpigmenterad massiv ask		6572	6612	6692	6823	6919	7052	7123	0,80	0,90	0,13	5,4
oklädd, sits och rygg: svartbetsad askfanér, stativ: svartbetsad massiv ask	4825										0,13	4,5
klädd sits, rygg: svartbetsad askfanér, stativ: svartbetsad massiv ask		6131	6169	6244	6366	6456	6581	6265	0,75	0,50	0,13	5,0
klädd sits och innerygg, rygg: svartbetsad askfanér, stativ: svartbetsad massiv ask		6806	6846	6926	7057	7153	7286	7357	0,80	0,90	0,13	5,4
oklädd, sits och rygg: CbM* betsad askfanér, stativ: CbM* betsad massiv ask	5341										0,13	4,5
klädd sits, rygg: CbM* betsad askfanér, stativ: CbM* betsad massiv ask		6647	6685	6760	6882	6972	7097	6781	0,75	0,50	0,13	5,0
klädd sits och innerygg, rygg: CbM* betsad askfanér, stativ: CbM* betsad massiv ask		7322	7362	7442	7573	7669	7802	7873	0,80	0,90	0,13	5,4
KS460 karmstol 4-bent stativ												
oklädd, sits och rygg: vitpigmenterad askfanér, stativ: vitpigmenterad massiv ask	6343										0,13	4,7
klädd sits, rygg: vitpigmenterad askfanér, stativ: vitpigmenterad massiv ask		7649	7687	7762	7884	7974	8099	7783	0,75	0,50	0,13	5,2
klädd sits och innerygg, rygg: vitpigmenterad askfanér, stativ: vitpigmenterad massiv ask		8324	8364	8444	8575	8671	8804	8875	0,80	0,90	0,13	5,6
oklädd, sits och rygg: svartbetsad askfanér, stativ: svartbetsad massiv ask	6577										0,13	4,7
klädd sits, rygg: svartbetsad askfanér, stativ: svartbetsad massiv ask		7883	7921	7996	8118	8208	8333	8017	0,75	0,50	0,13	5,2
klädd sits och innerygg, rygg: svartbetsad askfanér, stativ: svartbetsad massiv ask		8558	8598	8678	8809	8905	9038	9109	0,80	0,90	0,13	5,6
oklädd, sits och rygg: CbM* betsad askfanér, stativ: CbM* betsad massiv ask	6908										0,13	4,7
klädd sits, rygg: CbM* betsad askfanér, stativ: CbM* betsad massiv ask		8214	8252	8327	8449	8539	8664	8348	0,75	0,50	0,13	5,2
klädd sits och innerygg, rygg: CbM* betsad askfanér, stativ: CbM* betsad massiv ask		8889	8929	9009	9140	9236	9369	9440	0,80	0,90	0,13	5,6
tillbehör												
ljudabsorbent	310											
kopplingsbeslag	844											
filltass 4 st	65											

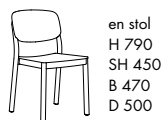

en stol
H 790
SH 450
B 470
D 500

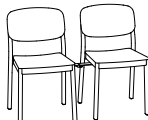

två stolar kopplade
H 790
SH 450
B 470 + 135 + 470
D 500



en karmstol
H 790
SH 450
B 520
D 500

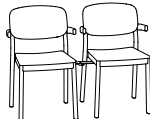

två karmstolar kopplade
H 790
SH 450
B 495 + 135 + 495
D 500

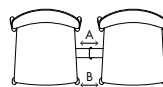

A 180
B 135

*CbM = beige, senapsgul, rosa, rödororange, vinröd, stormblå, grön, grå, mörkgrå. Läs mer på sid 117.



Stolar/Karmstolar/Konferensstolar

INA stol

Sits/rygg: formsprutad av 100% återvunnen polypropen

Färg: Colours by Materia, CbM*(16-24), svart(25) eller vit(26)

Stativ: elförzinkat stålror

Ytbehandling stativ: Colours by Materia, CbM*(7-15), svart(5) eller vit(3) pulverlack med finstruktur

Tillbehör: filttass

Övrigt: Sitsen har avrinningshål av aluminium. Staplingsbar 15 st. För både inom- och utomhusbruk. Sits och rygg är av 100% återvunnen polypropen och kan återvinnas till 100%. För mer info se materia.se/produkter



Utförande	Pris	Volym m ³	Vikt kg/st
S220 stol 4-bent stativ oklädd, sits och rygg: CbM*, svart alt. vit, stativ: CbM*, svart alt. vit	2385	0,20	5,8
tillbehör filttass 4 st	50		



H 775
SH 450
B 450
D 500

MOTUS karmstol

Stomme sits: förmpressat trä

Stomme rygg: ingjutningsstativ av ståltråd och stålror

Stoppning sits/rygg: formgjutet PUR-skum

Stativ: stålror

Ytbehandling: Colours by Materia, CbM*(7-15), svart(5) eller vit(3) pulverlack

Övrigt: Intervallbromsade svarta hjul. Begränsningar kan förekomma vid val av tyg och läder. För rekommenderade tyger och läder per produkt se materia.se/produkter



Utförande	Pris inkl. tyg						inkl. läder	Tyg i m	Läder i m ²	Volym m ³	Vikt kg/st
	A	B	C	D	E	F					
KS350 karmstol 4-bent stativ, stativ: svart alt. vit	6465	6505	6585	6716	6812	6945	7572	0,80	1,40	0,50	12,0
4-bent stativ, stativ: CbM*	7234	7274	7354	7485	7581	7714	8341	0,80	1,40	0,50	12,0



H 815
SH 480
B 515
D 550

*CbM = beige, senapsgul, rosa, rödorange, vinröd, stormblå, grön, grå, mörkgrå. Läs mer på sid 117.



Stolar/Karmstolar/Konferensstolar

NEO konferensstol

Stomme sittskal: stålrör

Stoppning sittskal: formgjutet PUR-skum

Stativ: 4-vingat alt. 5-vingat av stålrör

Utförande stativ: hög och sänkbart, knägunga i svart- eller vitlack, hjul svarta eller vita alt. glidfot svart

Ytbehandling: krom alt. svart(5) eller silvergrå(6) pulverlack

Karm: pressgjuten aluminium

Utförande karm: krom alt. svart(5) eller silvergrå(6) pulverlack

Karmskonings: svart softtouch

Klädsel: helklädd

Övrigt: 4-vingat stativ med glidfot har återsnurr. Begränsningar kan förekomma vid val av tyg och läder.

För rekommenderade tyger och läder per produkt, se materia.se/produkter



Utförande	Pris	inkl. tyg						inkl. läder	Tyg i m	Läder i m ²	Volym m ³	Vikt kg/st
		A	B	C	D	E	F					
S650 konferensstol												
4-vingat stativ, hjul alt. glidfot, svart alt. silvergrå		7723	7783	7903	8098	8242	8443	9271	1,20	2,00	0,50	15,1
4-vingat stativ, hjul alt. glidfot, krom		8039	8099	8219	8414	8558	8759	9587	1,20	2,00	0,50	15,1
5-vingat stativ, hög/sänkbar, hjul alt. glidfot, knägunga, svart alt. silvergrå		10041	10101	10221	10416	10560	10761	11589	1,20	2,00	0,50	20,1
5-vingat stativ, hög/sänkbar, hjul alt. glidfot, knägunga, krom		10357	10417	10537	10732	10876	11077	11905	1,20	2,00	0,50	20,1
KS650 konferensstol med karm												
4-vingat stativ, hjul alt. glidfot, svart alt. silvergrå		9332	9392	9512	9707	9851	10052	10880	1,20	2,00	0,50	19,6
4-vingat stativ, hjul alt. glidfot, krom		9648	9708	9828	10023	10167	10368	11196	1,20	2,00	0,50	19,6
5-vingat stativ, hög/sänkbar, hjul alt. glidfot, knägunga, svart alt. silvergrå		12245	12305	12425	12620	12764	12965	13793	1,20	2,00	0,50	24,6
5-vingat stativ, hög/sänkbar, hjul alt. glidfot, knägunga, krom		12561	12621	12741	12936	13080	13281	14109	1,20	2,00	0,50	24,6

tillägg för skoning på gjutet armstöd, per par

630



4-vingat stativ
glidfot
H 880
SH 450
B 525
D 575



4-vingat stativ
hjul
H 880
SH 450
B 525
D 575



5-vingat stativ
glidfot
H 860-930
SH 430-500
B 590
D 575



5-vingat stativ
hjul
H 860-930
SH 430-500
B 590
D 575



4-vingat stativ
glidfot + karmar
H 880
SH 450
B 570
D 575



4-vingat stativ
hjul + karmar
H 880
SH 450
B 570
D 575



5-vingat stativ
glidfot + karmar
H 860-930
SH 430-500
B 590
D 575



5-vingat stativ
hjul + karmar
H 860-930
SH 430-500
B 590
D 575

Stolar/Karmstolar/Konferensstolar

NEO LITE stol/karmstol

Stomme sitsskal: formsprutad polypropen

Färg: Colours by Materia, CbM*(16-24), svart(25) eller vit(26)

Stoppling sitsskal: formskuret PUR-skum

Kläddesl: oklädd eller klädd sits

Stativ: 4-bent/4-vingat stativ av stålrör alt. trädstativ av ståltråd alt. 4-bent stativ av massivt trä alt.

5-vingat höj- och sänkbart vridbart stativ av stålrör

Ytbehandling: krom alt. Colours by Materia, CbM*(7-15), svart(5), vit(3) eller silvergrå(6)

pulverlack alt. vitpigmenterad, vit- eller svartbetsad ask eller klarlackad valnöt

Utförande 4-vingat stativ: svarta eller vita intervallbromsade hjul alt. glidfot svart

Utförande 5-vingat stativ: svarta intervallbromsade hjul alt. glidfot svart

Karmskoning: svart polypropen, undersida mjuk TPE

Tillbehör: Skrivskiva av svart alt. vitt kompaktlaminat med svart kärna, arm i krom (till trädstativ, höger sida).

Transportkärra staplar 6 st. TOTAL stolsvagn staplar 15 st oklädda och 12 st helklädda med

stativen 4-bent metall eller trädstativ. Trädstativ ej stapelbar.

Övrigt: Stapelbar på golv, oklädd 10 st 4-bent metall och 15 st trädstativ. Valfri RAL Classic-färg

(ej Pearl), 525 SEK brutto/stativ, leveranstid 1-2 veckor utöver ordinarie. Begränsningar kan förekomma

vid val av tyg och läder. För rekommenderade tyger och läder per produkt, se materia.se/produkter



Utförande	Pris	inkl. tyg						inkl. läder	Tyg i m	Läder i m ²	Volym m ³	Vikt kg/st
		A	B	C	D	E	F					
S630 stol 4-bent stativ, metall												
oklädd, ben: svart, vit alt. silvergrå	1529									0,5/4st	5,1	
oklädd, ben: krom alt. CbM*	1750									0,5/4st	5,1	
klädd sits, ben: svart, vit alt. silvergrå		2487	2522	2592	2706	2790	2907	2649	0,70	0,50	0,5/4st	5,9
klädd sits, ben: krom alt. CbM*		2708	2743	2813	2927	3011	3128	2870	0,70	0,50	0,5/4st	5,9
S630 stol 4-bent stativ, trä												
oklädd, ben: vitpigmenterad, vit alt. svartbetsad massiv ask	2507									0,22	5,1	
klädd sits, ben: vitpigmenterad, vit alt. svartbetsad massiv ask		3465	3500	3570	3684	3768	3885	3627	0,70	0,50	0,22	5,9
oklädd, ben: massiv klarlackad valnöt	3578									0,22	5,1	
klädd sits, ben: massiv klarlackad valnöt		4536	4571	4641	4755	4839	4956	4698	0,70	0,50	0,22	5,9
S630 stol trädstativ												
oklädd, stativ: svart, vit alt. silvergrå	1673									0,5/4st	7,0	
oklädd, stativ: krom alt. CbM*	1894									0,5/4st	7,0	
klädd sits, stativ: svart, vit alt. silvergrå		2631	2666	2736	2850	2934	3051	2793	0,70	0,50	0,5/4st	7,8
klädd sits, stativ: krom alt. CbM*		2852	2887	2957	3071	3155	3272	3014	0,70	0,50	0,5/4st	7,8
S630 stol 4-vingat stativ												
oklädd, stativ: svart, vit alt. silvergrå	2880									0,22	7,5	
oklädd, stativ: krom alt. CbM*	3741									0,22	7,5	
klädd sits, stativ: svart, vit alt. silvergrå		3848	3883	3953	4067	4151	4268	4010	0,70	0,50	0,22	8,3
klädd sits, stativ: krom alt. CbM*		4709	4744	4814	4928	5012	5129	4871	0,70	0,50	0,22	8,3
S630 stol 5-vingat stativ												
oklädd, stativ: svart, vit alt. silvergrå	5722									0,50	10,9	
oklädd, stativ: krom alt. CbM*	6584									0,50	10,9	
klädd sits, stativ: svart, vit alt. silvergrå		6680	6715	6785	6899	6983	7100	6842	0,70	0,50	0,50	10,9
klädd sits, stativ: krom alt. CbM*		7542	7577	7647	7761	7845	7962	7704	0,70	0,50	0,50	10,9
KS630 karmstol 4-bent stativ, metall												
oklädd, ben: svart, vit alt. silvergrå	2032									0,5/4st	5,7	
oklädd, ben: krom alt. CbM*	2253									0,5/4st	5,7	
klädd sits, ben: svart, vit alt. silvergrå		2990	3025	3095	3209	3293	3410	3152	0,70	0,50	0,5/4st	6,5
klädd sits, ben: krom alt. CbM*		3211	3246	3316	3430	3514	3631	3373	0,70	0,50	0,5/4st	6,5
KS630 karmstol trädstativ												
oklädd, stativ: svart, vit alt. silvergrå	2061									0,5/4st	7,6	
oklädd, stativ: krom alt. CbM*	2282									0,5/4st	7,6	
klädd sits, stativ: svart, vit alt. silvergrå		3019	3054	3124	3238	3322	3439	3181	0,70	0,50	0,5/4st	8,4
klädd sits, stativ: krom alt. CbM*		3240	3275	3345	3459	3543	3660	3402	0,70	0,50	0,5/4st	8,4
KS630 karmstol 4-vingat stativ												
oklädd, stativ: svart, vit alt. silvergrå	3852									0,22	9,8	
oklädd, stativ: krom alt. CbM*	5106									0,22	9,8	
klädd sits, stativ: svart, vit alt. silvergrå		4820	4855	4925	5039	5123	5240	4982	0,70	0,50	0,22	10,6
klädd sits, stativ: krom alt. CbM*		6074	6109	6179	6293	6377	6494	6236	0,70	0,50	0,22	10,6
KS630 karmstol 5-vingat stativ												
oklädd, stativ: svart, vit alt. silvergrå	6694									0,50	13,2	
oklädd, stativ: krom alt. CbM*	7948									0,50	13,2	
klädd sits, stativ: svart, vit alt. silvergrå		7662	7697	7767	7881	7965	8082	7824	0,70	0,50	0,50	13,2
klädd sits, stativ: krom alt. CbM*		8916	8951	9021	9135	9219	9336	9078	0,70	0,50	0,50	13,2
TB630 tillbehör												
filttass 4 st	65											
kopplingstass 2 st (trädstativ)	113											
skrivskiva, svart eller vitt kompaktlaminat, krom (trädstativ, höger sida)	1539									0,01	1,4	
TB980 TOTAL, stolsvagn (15 stolar, oklädda)	4224									0,15	24,0	
TB2300 transportkärra (6 stolar)	3414											

Stolar/Karmstolar/Konferensstolar



H 800
SH 450
B 510
D 525



H 800
SH 450
B 510
D 525



H 800
SH 450
B 545
D 520



H 800
SH 450
B 455
D 485



H 800
SH 450
B 530
D 525



H 800
SH 450
B 545
D 520



H 800
SH 450
B 455
D 485



H 800
SH 450
B 640
D 590



H 800
SH 450
B 640
D 590



skrivskiva
H 675
B 200
D 200

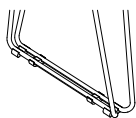

kopplingstass
2 st för frådstativ



TOTAL stolsvagn
H 990
B 630
D 950

*CbM = beige, senapsgul, rosa, rödororange, vinröd, stormblå, grön, grå, mörkgrå. Läs mer på sid 117.



Stolar/Karmstolar/Konferensstolar

NEO LITE stol/karmstol

Stomme sitskal: formpressat trä

Träslag: klarlackad björkfanér alt. vitpigmenterad eller svartbetsad askfanér

Stopning sitskal: formskuret PUR-skum

Klädsel: oklädd, klädd sits eller helklädd

Stativ: 4-bent/4-vingat stativ av stålror alt. trädstativ av ståltråd alt. 4-bent stativ av massivt trä alt.

5-vingat höj- och sänkbart vridbart stativ av stålror

Ytbehandling: krom alt. Colours by Materia, CbM*(7-15), svart(5), vit(3) eller silvergrå(6)

pulverlack alt. vitpigmenterad, vit eller svartbetsad ask eller klarlackad valnöt

Utförande 4-vingat stativ: svarta eller vita intervallbromsade hjul alt. glidfot svart

Utförande 5-vingat stativ: svarta intervallbromsade hjul alt. glidfot svart

Karmskoning: svart polypropen, undersida mjuk TPE

Tillbehör: Skrivskiva av svart eller vitt kompacktaminat med svart kärna, arm i krom (till trädstativ, höger sida). Transportkärra staplar 6 st. TOTAL stolsvagn staplar 15 st oklädda och 12 st helklädda med stativen 4-bent metall eller trädstativ. Trädstativ ej stapelbar.

Övrigt: Stapelbar på golv, oklädd 10 st 4-bent metall och 15 st trädstativ. Valfri RAL Classic-färg (ej Pearl), 525 SEK brutto/stativ, leveranstid 1-2 veckor utöver ordinarie. Begränsningar kan förekomma vid val av tyg och läder. För rekommenderade tyger och läder per produkt, se materia.se/produkter



Utförande	Pris	inkl. tyg						Inkl. läder	Tyg i m	Läder i m ²	Volym m ³	Vikt kg/st
		A	B	C	D	E	F					
S630 stol 4-bent stativ, metall												
oklädd, klarlackad björkfanér, ben: svart, vit alt. silvergrå	2805										0,5/4st	4,4
oklädd, klarlackad björkfanér, ben: krom alt. CbM*	3026										0,5/4st	4,4
oklädd, vitpigmenterad alt. svartbetsad askfanér, ben: svart, vit alt. silvergrå	2897										0,5/4st	4,4
oklädd, vitpigmenterad alt. svartbetsad askfanér, ben: krom alt. CbM*	3118										0,5/4st	4,4
klädd sits, klarlackad björkfanér, ben: svart, vit alt. silvergrå		3763	3798	3868	3982	4066	4183	3925	0,70	0,50	0,5/4st	5,2
klädd sits, klarlackad björkfanér, ben: krom alt. CbM*		3984	4019	4089	4203	4287	4404	4146	0,70	0,50	0,5/4st	5,2
klädd sits, vitpigmenterad alt. svartbetsad askfanér, ben: svart, vit alt. silvergrå		3855	3890	3960	4074	4158	4275	4017	0,70	0,50	0,5/4st	5,2
klädd sits, vitpigmenterad alt. svartbetsad askfanér, ben: krom alt. CbM*		4076	4111	4181	4295	4379	4496	4238	0,70	0,50	0,5/4st	5,2
helklädd, ben: svart, vit alt. silvergrå		4234	4289	4399	4579	4711	4894	5505	1,10	1,70	0,5/4st	4,9
helklädd, ben: krom alt. CbM*		4455	4510	4620	4800	4932	5115	5726	1,10	1,70	0,5/4st	4,9
S630 stol 4-bent stativ, trä												
oklädd, klarlackad björkfanér, ben: vitpigmenterad, vit alt. svartbetsad massiv ask	3783										0,22	4,4
oklädd, vitpig. alt. svartbetsad askfanér, ben: vitpig., vit alt. svartbetsad massiv ask	3875										0,22	4,4
klädd sits, klarlackad björkfanér, ben: vitpigmenterad alt. svartbetsad massiv ask		4741	4776	4846	4960	5044	5161	4903	0,70	0,50	0,22	5,2
klädd sits, vitpig alt. svartbetsad askfanér, ben: vitpig., vit alt. svartbetsad massiv ask		4833	4868	4938	5052	5136	5253	4995	0,70	0,50	0,22	5,2
helklädd, ben: vitpigmenterad, vit alt. svartbetsad massiv ask		5212	5267	5377	5557	5689	5872	6483	1,10	1,70	0,22	4,9
helklädd, ben: klarlackad massiv valnöt		6283	6338	6448	6628	6760	6943	7554	1,10	1,70	0,22	4,9
S630 stol trädstativ												
oklädd, klarlackad björkfanér, stativ: svart, vit alt. silvergrå	2952										0,5/4st	6,3
oklädd, klarlackad björkfanér, stativ: krom alt. CbM*	3173										0,5/4st	6,3
oklädd, vitpigmenterad alt. svartbetsad askfanér, stativ: svart, vit alt. silvergrå	3044										0,5/4st	6,3
oklädd, vitpigmenterad alt. svartbetsad askfanér, stativ: krom alt. CbM*	3265										0,5/4st	6,3
klädd sits, klarlackad björkfanér, stativ: svart, vit alt. silvergrå		3910	3945	4015	4129	4213	4330	4072	0,70	0,50	0,5/4st	7,1
klädd sits, klarlackad björkfanér, stativ: krom alt. CbM*		4131	4166	4236	4350	4434	4551	4293	0,70	0,50	0,5/4st	7,1
klädd sits, vitpigmenterad alt. svartbetsad askfanér, stativ: svart, vit alt. silvergrå		4002	4037	4107	4221	4305	4422	4164	0,70	0,50	0,5/4st	7,1
klädd sits, vitpigmenterad alt. svartbetsad askfanér, stativ: krom alt. CbM*		4223	4258	4328	4442	4526	4643	4385	0,70	0,50	0,5/4st	7,1
helklädd, stativ: svart, vit alt. silvergrå		4381	4436	4546	4726	4858	5041	5652	1,10	1,70	0,5/4st	6,8
helklädd, stativ: krom alt. CbM*		4602	4657	4767	4947	5079	5262	5873	1,10	1,70	0,5/4st	6,8
S630 stol 4-vingat stativ												
oklädd, klarlackad björkfanér, stativ: svart, vit alt. silvergrå	3986										0,22	6,3
oklädd, klarlackad björkfanér, stativ: krom alt. CbM*	4860										0,22	6,3
oklädd, vitpigmenterad alt. svartbetsad askfanér, stativ: svart, vit alt. silvergrå	4080										0,22	6,3
oklädd, vitpigmenterad alt. svartbetsad askfanér, stativ: krom alt. CbM*	4954										0,22	6,3
klädd sits, klarlackad björkfanér, stativ: svart, vit alt. silvergrå		4949	4984	5054	5168	5252	5369	5111	0,70	0,50	0,22	7,1
klädd sits, klarlackad björkfanér, stativ: krom alt. CbM*		5823	5858	5928	6042	6126	6243	5985	0,70	0,50	0,22	7,1
klädd sits, vitpigmenterad alt. svartbetsad askfanér, stativ: svart, vit alt. silvergrå		5043	5078	5148	5262	5346	5463	5205	0,70	0,50	0,22	7,1
klädd sits, vitpigmenterad alt. svartbetsad askfanér, stativ: krom alt. CbM*		5917	5952	6022	6136	6220	6337	6079	0,70	0,50	0,22	7,1
helklädd, stativ: svart, vit alt. silvergrå		5281	5336	5446	5626	5758	5941	6552	1,10	1,70	0,22	6,7
helklädd, stativ: krom alt. CbM*		6155	6210	6320	6500	6632	6815	7426	1,10	1,70	0,22	6,7
S630 stol 5-vingat stativ												
oklädd, klarlackad björkfanér, stativ: svart, vit alt. silvergrå	6828										0,50	9,7
oklädd, klarlackad björkfanér, stativ: krom alt. CbM*	7703										0,50	9,7
oklädd, vitpigmenterad alt. svartbetsad askfanér, stativ: svart, vit alt. silvergrå	6920										0,50	9,7
oklädd, vitpigmenterad alt. svartbetsad askfanér, stativ: krom alt. CbM*	7795										0,50	9,7
klädd sits, klarlackad björkfanér, stativ: svart, vit alt. silvergrå		7791	7826	7896	8010	8094	8211	7953	0,70	0,50	0,50	9,7
klädd sits, klarlackad björkfanér, stativ: krom alt. CbM*		8666	8701	8771	8885	8969	9086	8828	0,70	0,50	0,50	9,7
klädd sits, vitpigmenterad alt. svartbetsad askfanér, stativ: svart, vit alt. silvergrå		7883	7918	7988	8102	8186	8303	8045	0,70	0,50	0,50	9,7
klädd sits, vitpigmenterad alt. svartbetsad askfanér, stativ: krom alt. CbM*		8758	8793	8863	8977	9061	9178	8920	0,70	0,50	0,50	9,7
helklädd, stativ: svart, vit alt. silvergrå		8123	8178	8288	8468	8600	8783	9394	1,10	1,70	0,50	9,7
helklädd, stativ: krom alt. CbM*		8998	9053	9163	9343	9475	9658	10269	1,10	1,70	0,50	9,7
KS630 karmstol 4-bent stativ, metall												
oklädd, klarlackad björkfanér, ben: svart, vit alt. silvergrå	3463										0,5/4st	5,0
oklädd, klarlackad björkfanér, ben: krom alt. CbM*	3684										0,5/4st	5,0
oklädd, vitpigmenterad alt. svartbetsad askfanér, ben: svart, vit alt. silvergrå	3555										0,5/4st	5,0

Stolar/Karmstolar/Konferensstolar

Utförande	Pris	inkl. tyg						Inkl. läder	Tyg i m	Läder i m ²	Volym m ³	Vikt kg/st
		A	B	C	D	E	F					
oklädd, askfanér vitpigmenterad alt. svartbets, ben: krom alt. CbM*	3776										0,5/4st	5,0
klädd sits, klarlackad björkfanér, ben: svart, vit alt. silvergrå		4421	4456	4526	4640	4724	4841	4583	0,70	0,50	0,5/4st	5,8
klädd sits, klarlackad björkfanér, ben: krom alt. CbM*		4642	4677	4747	4861	4945	5062	4804	0,70	0,50	0,5/4st	5,8
klädd sits, askfanér vitpigmenterad alt. svartbets, ben: svart, vit alt. silvergrå		4513	4548	4618	4732	4816	4933	4675	0,70	0,50	0,5/4st	5,8
klädd sits, askfanér vitpigmenterad alt. svartbets, ben: krom alt. CbM*		4734	4769	4839	4953	5037	5154	4896	0,70	0,50	0,5/4st	5,8
helklädd, silvergrå, ben: vit alt. svart		4892	4947	5057	5237	5369	5552	6163	1,10	1,70	0,5/4st	5,5
helklädd, ben: krom alt. CbM*		5113	5168	5278	5458	5590	5773	6384	1,10	1,70	0,5/4st	5,5
KS630 karmstol trädstativ												
oklädd, klarlackad björkfanér, stativ: svart, vit alt. silvergrå	3496										0,5/4st	6,9
oklädd, klarlackad björkfanér, stativ: krom alt. CbM*	3717										0,5/4st	6,9
oklädd, vitpigmenterad alt. svartbetsad askfanér, stativ: svart, vit alt. silvergrå	3588										0,5/4st	6,9
oklädd, vitpigmenterad alt. svartbetsad askfanér, stativ: krom alt. CbM*	3809										0,5/4st	6,9
klädd sits, klarlackad björkfanér, stativ: svart, vit alt. silvergrå		4454	4489	4559	4673	4757	4874	4616	0,70	0,50	0,5/4st	7,7
klädd sits, klarlackad björkfanér, stativ: krom alt. CbM*		4675	4710	4780	4894	4978	5095	4837	0,70	0,50	0,5/4st	7,7
klädd sits, vitpigmenterad alt. svartbetsad askfanér, stativ: svart, vit alt. silvergrå		4546	4581	4651	4765	4849	4966	4708	0,70	0,50	0,5/4st	7,7
klädd sits, vitpigmenterad alt. svartbetsad askfanér, stativ: krom alt. CbM*		4767	4802	4872	4986	5070	5187	4929	0,70	0,50	0,5/4st	7,7
helklädd, stativ: svart, vit alt. silvergrå		4925	4980	5090	5270	5402	5585	6196	1,10	1,70	0,5/4st	7,4
helklädd, stativ: krom alt. CbM*		5146	5201	5311	5491	5623	5806	6417	1,10	1,70	0,5/4st	7,4
KS630 karmstol 4-vingat stativ												
oklädd, klarlackad björkfanér, stativ: svart, vit alt. silvergrå	4885										0,22	8,6
oklädd, klarlackad björkfanér, stativ: krom alt. CbM*	6140										0,22	8,6
oklädd, vitpigmenterad alt. svartbetsad askfanér, stativ: svart, vit alt. silvergrå	4978										0,22	8,6
oklädd, vitpigmenterad alt. svartbetsad askfanér, stativ: krom alt. CbM*	6233										0,22	8,6
klädd sits, klarlackad björkfanér, stativ: svart, vit alt. silvergrå		5840	5875	5945	6059	6143	6260	6002	0,70	0,50	0,22	9,4
klädd sits, klarlackad björkfanér, stativ: krom alt. CbM*		7095	7130	7200	7314	7398	7515	7257	0,70	0,50	0,22	9,4
klädd sits, vitpigmenterad alt. svartbetsad askfanér, stativ: svart, vit alt. silvergrå		5933	5968	6038	6152	6236	6353	6095	0,70	0,50	0,22	9,4
klädd sits, vitpigmenterad alt. svartbetsad askfanér, stativ: krom alt. CbM*		7188	7223	7293	7407	7491	7608	7350	0,70	0,50	0,22	9,4
helklädd, stativ: svart, vit alt. silvergrå		6170	6225	6335	6515	6647	6830	7441	1,10	1,70	0,22	9,0
helklädd, stativ: krom alt. CbM*		7425	7480	7590	7770	7902	8085	8696	1,10	1,70	0,22	9,0
KS630 karmstol 5-vingat stativ												
oklädd, klarlackad björkfanér, stativ: svart, vit alt. silvergrå	7727										0,50	12,0
oklädd, klarlackad björkfanér, stativ: krom alt. CbM*	8982										0,50	12,0
oklädd, vitpigmenterad alt. svartbetsad askfanér, stativ: svart, vit alt. silvergrå	7820										0,50	12,0
oklädd, vitpigmenterad alt. svartbetsad askfanér, stativ: krom alt. CbM*	9075										0,50	12,0
klädd sits, klarlackad björkfanér, stativ: svart, vit alt. silvergrå		8682	8717	8787	8901	8985	9102	8844	0,70	0,50	0,50	12,0
klädd sits, klarlackad björkfanér, stativ: krom alt. CbM*		9937	9972	10042	10156	10240	10357	10099	0,70	0,50	0,50	12,0
klädd sits, vitpigmenterad alt. svartbetsad askfanér, stativ: svart, vit alt. silvergrå		8775	8810	8880	8994	9078	9195	8937	0,70	0,50	0,50	12,0
klädd sits, vitpigmenterad alt. svartbetsad askfanér, stativ: krom alt. CbM*		10030	10065	10135	10249	10333	10450	10192	0,70	0,50	0,50	12,0
helklädd, stativ: svart, vit alt. silvergrå		9012	9067	9177	9357	9489	9672	10283	1,10	1,70	0,50	12,0
helklädd, stativ: krom alt. CbM*		10267	10322	10432	10612	10744	10927	11538	1,10	1,70	0,50	12,0
TB630 tillbehör												
filttass 4 st	65											
kopplingstass 2 st (trädstativ)	113											
skrivskiva, svart eller vitt kompaktlaminat, krom (trädstativ, höger sida)	1539											
TB980 TOTAL, stolsvagn (15 stolar, oklädda)	4224										0,15	24,0
TB2300 transportkärra (6 stolar)	3414											



H 800
SH 450
B 510
D 525



H 800
SH 450
B 510
D 525



H 800
SH 450
B 520
D 520



H 800
SH 450
B 455
D 485



H 800
SH 450
B 640
D 590



H 800
SH 450
B 530
D 525



H 800
SH 450
B 545
D 520



H 800
SH 450
B 455
D 485



H 800
SH 450
B 640
D 590



skrivskiva
H 675
B 200
D 200

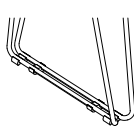

kopplingstass
2 st för trädstativ



TOTAL stolsvagn
H 990
B 630
D 950

*CbM = beige, senapsgul, rosa, rödorange, vinröd, stormblå, grön, grå, mörkgrå. Läs mer på sid 117.



Stolar/Karmstolar/Konferensstolar

NEO LITE SOFT stol/karmstol

Stomme sittskal: formsprutad polypropen

Stoppning sittskal: polyesteravd och polyeter

Kläddel: helklädd, i ett för produkten, specialdesignat quiltat mönster

Stativ: 4-bent/4-vingat stativ av stålror alt. trädstativ av ståltråd alt. 4-bent stativ av massivt trä alt.

5-vingat höj- och sänkbart vridbart stativ av stålror

Ytbehandling: krom alt. Colours by Materia, CbM*(7-15), svart(5), vit(3) eller silvergrå(6)

pulverlack alt. vitpigmenterad, vit- eller svartbetsad ask eller klarlackad valnöt

Utförande 4-vingat stativ: svarta eller vita intervallbromsade hjul alt. glidfot svart

Utförande 5-vingat stativ: svarta intervallbromsade hjul alt. glidfot svart

Karmskoning: svart polypropen, undersida mjuk TPE

Tillbehör: Skrivskiva av svart alt. vitt kompaktlaminat med svart kärna, arm i krom (till trädstativ, höger sida).

Övrigt: Ej rekommenderad för stapling. Valfri RAL Classic-färg (ej Pearl), 525 SEK brutto/stativ leveranstid 1-2 veckor utöver ordinarie. Begränsningar kan förekomma vid val av tyg.

För rekommenderade tyger per produkt, se materia.se/produkter



Utförande	Pris	inkl. tyg						Tyg i m	Volym m ³	Vikt kg/st
		A	B	C	D	E	F			
S640 stol 4-bent stativ, metall										
helklädd, ben: svart, vit alt. silvergrå		4458	4508	4608	4771	4891	5058	1,00	0,5/4st	5,9
helklädd, ben: krom alt. CbM*		4679	4729	4829	4992	5112	5279	1,00	0,5/4st	5,9
S640 stol 4-bent stativ, trä										
helklädd, ben: vitpigmenterad, vit alt. svartbetsad massiv ask		5436	5486	5586	5749	5869	6036	1,00	0,22	5,9
helklädd, ben: klarlackad massiv valnöt		6507	6557	6657	6820	6940	7107	1,00	0,22	5,9
S640 stol trädstativ										
helklädd, stativ: svart, vit alt. silvergrå		4602	4652	4752	4915	5035	5202	1,00	0,5/4st	7,8
helklädd, stativ: krom alt. CbM*		4823	4873	4973	5136	5256	5423	1,00	0,5/4st	7,8
S640 stol 4-vingat stativ										
helklädd, stativ: svart, vit alt. silvergrå		5445	5495	5595	5758	5878	6045	1,00	0,22	8,3
helklädd, stativ: krom alt. CbM*		6306	6356	6456	6619	6739	6906	1,00	0,22	8,3
S640 stol 5-vingat stativ										
helklädd, stativ: svart, vit alt. silvergrå		8287	8337	8437	8600	8720	8887	1,00	0,50	11,2
helklädd, stativ: krom alt. CbM*		9149	9199	9299	9462	9582	9749	1,00	0,50	11,2
KS640 karmstol 4-bent stativ, metall										
helklädd, ben: svart, vit alt. silvergrå		5091	5141	5241	5404	5524	5691	1,00	0,5/4st	6,5
helklädd, ben: krom alt. CbM*		5312	5362	5462	5625	5745	5912	1,00	0,5/4st	6,5
KS640 karmstol trädstativ										
helklädd, stativ: svart, vit alt. silvergrå		5119	5169	5269	5432	5552	5719	1,00	0,5/4st	8,4
helklädd, stativ: krom alt. CbM*		5340	5390	5490	5653	5773	5940	1,00	0,5/4st	8,4
KS640 karmstol 4-vingat stativ										
helklädd, stativ: svart, vit alt. silvergrå		6417	6467	6567	6730	6850	7017	1,00	0,22	10,6
helklädd, stativ: krom alt. CbM*		7671	7721	7821	7984	8104	8271	1,00	0,22	10,6
KS640 karmstol 5-vingat stativ										
helklädd, stativ: svart, vit alt. silvergrå		9259	9309	9409	9572	9692	9859	1,00	0,50	13,5
helklädd, stativ: krom alt. CbM*		10513	10563	10663	10826	10946	11113	1,00	0,50	13,5
TB630 tillbehör										
filttass 4 st		65								
kopplingstass 2 st (trädstativ)		113								
skrivskiva, svart eller vitt kompaktlaminat, krom (trädstativ, höger sida)		1539								

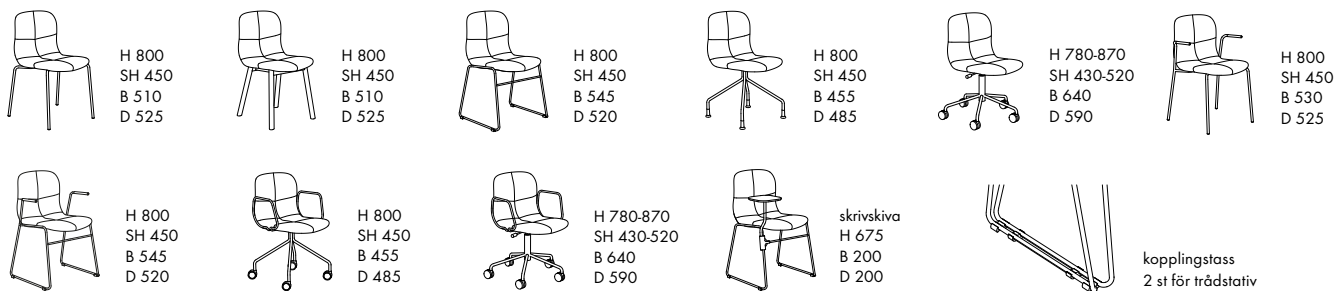

*CbM = beige, senapsgul, rosa, rödororange, vinröd, stormblå, grön, grå, mörkgrå. Läs mer på sid 117.



Stolar/Karmstolar/Konferensstolar

PALETTE stol/karmstol

Stomme sits/rygg: formpressat trä/ingjutningsstativ av ståltråd

Stoppning sits/rygg: formgjutet PUR-skum

Utförande stativ SH 430-545 mm: 5-vingat av pressgjuten aluminium och stålror, höj- och sänkbar, låsbar tiltfunktion, vridbart, intervallbromsade hjul i svart alt. glidfot i svart med eller utan filttass

Utförande stativ SH 485-660 mm: 5-vingat av pressgjuten aluminium och stålror, höj- och sänkbar, låsbar tiltfunktion, vridbart, fotring av stålror och stålplåt, intervallbromsade hjul i svart alt. glidfot i svart med eller utan filttass

Karm: pressgjuten aluminium

Ytbehandling stativ/armstöd/fotring: Colours by Materia, CbM*(7-15), svart(5) eller vit(3) pulverlack med finstruktur

Tillbehör: skoning för karm och/eller kryss av svart formsprutad polyamid

Övrigt: Som klädesalternativ finns standardtyg Kvadrat Remix 3 i utvalda färger, färgmatchade med Colours by Materia (CbM). Begränsningar kan förekomma vid val av tyg och läder.

För rekommenderade tyger och läder per produkt se materia.se/produkter



Utförande	Pris	inkl. tyg						inkl. läder	Tyg i m	Läder i m ²	Volym m ³	Vikt kg/st
		A	B	C	D	E	F					
Standardtyg Kvadrat Remix 3**												
S370 stol 5-vingat stativ, SH 430-545 mm												
helklädd i standardtyg, stativ: svart alt. vit, glidfot med eller utan filttass	7199									0,30	11,0	
helklädd i standardtyg, stativ: CbM*, glidfot med eller utan filttass	7407									0,30	11,0	
helklädd i standardtyg, stativ: svart alt. vit, hjul	7459									0,30	11,0	
helklädd i standardtyg, stativ: CbM*, hjul	7667									0,30	11,0	
Standardtyg Kvadrat Remix 3**												
S370 stol 5-vingat stativ, SH 485-660 mm												
helklädd i standardtyg, fotring, stativ: svart alt. vit, glidfot med eller utan filttass	8864									0,60	15,5	
helklädd i standardtyg, fotring, stativ: CbM*, glidfot med eller utan filttass	9228									0,60	15,5	
helklädd i standardtyg, fotring, stativ: svart alt. vit, hjul	9124									0,60	15,5	
helklädd i standardtyg, fotring, stativ: CbM*, hjul	9488									0,60	15,5	
Standardtyg Kvadrat Remix 3**												
KS370 karmstol 5-vingat stativ, SH 430-545 mm												
helklädd i standardtyg, stativ: svart alt. vit, glidfot med eller utan filttass	8199									0,30	13,0	
helklädd i standardtyg, stativ: CbM*, glidfot med eller utan filttass	8434									0,30	13,0	
helklädd i standardtyg, stativ: svart alt. vit, hjul	8459									0,30	13,0	
helklädd i standardtyg, stativ: CbM*, hjul	8694									0,30	13,0	
Standardtyg Kvadrat Remix 3**												
KS370 karmstol 5-vingat stativ, SH 485-660 mm												
helklädd i standardtyg, fotring, stativ: svart alt. vit, glidfot med eller utan filttass	9904									0,60	17,5	
helklädd i standardtyg, fotring, stativ: CbM*, glidfot med eller utan filttass	10295									0,60	17,5	
helklädd i standardtyg, fotring, stativ: svart alt. vit, hjul	10164									0,60	17,5	
helklädd i standardtyg, fotring, stativ: CbM*, hjul	10555									0,60	17,5	
S370 stol 5-vingat stativ, SH 430-545 mm												
helklädd, stativ: svart alt. vit, glidfot med eller utan filttass	7638	7688	7788	7951	8071	8238	8965	1,00	1,70	0,30	11,0	
helklädd, stativ: CbM*, glidfot med eller utan filttass	7846	7896	7996	8159	8279	8446	9173	1,00	1,70	0,30	11,0	
helklädd, stativ: svart alt. vit, hjul	7898	7948	8048	8211	8331	8498	9225	1,00	1,70	0,30	11,0	
helklädd, stativ: CbM*, hjul	8106	8156	8256	8419	8539	8706	9433	1,00	1,70	0,30	11,0	
S370 stol 5-vingat stativ, SH 485-660 mm												
helklädd, fotring, stativ: svart alt. vit, glidfot med eller utan filttass	9303	9353	9453	9616	9736	9903	10630	1,00	1,70	0,60	15,5	
helklädd, fotring, stativ: CbM*, glidfot med eller utan filttass	9667	9717	9817	9980	10100	10267	10994	1,00	1,70	0,60	15,5	
helklädd, fotring, stativ: svart alt. vit, hjul	9563	9613	9713	9876	9996	10163	10890	1,00	1,70	0,60	15,5	
helklädd, fotring, stativ: CbM*, hjul	9927	9977	10077	10240	10360	10527	11254	1,00	1,70	0,60	15,5	
KS370 karmstol 5-vingat stativ, SH 430-545 mm												
helklädd, stativ: svart alt. vit, glidfot med eller utan filttass	8678	8728	8828	8991	9111	9278	10005	1,00	1,70	0,30	13,0	
helklädd, stativ: CbM*, glidfot med eller utan filttass	8913	8963	9063	9226	9346	9513	10240	1,00	1,70	0,30	13,0	
helklädd, stativ: svart alt. vit, hjul	8938	8988	9088	9251	9371	9538	10265	1,00	1,70	0,30	13,0	
helklädd, stativ: CbM*, hjul	9173	9223	9323	9486	9606	9773	10500	1,00	1,70	0,30	13,0	
KS370 karmstol 5-vingat stativ, SH 485-660 mm												
helklädd, fotring, stativ: svart alt. vit, glidfot med eller utan filttass	10343	10393	10493	10656	10776	10943	11670	1,00	1,70	0,60	17,5	
helklädd, fotring, stativ: CbM*, glidfot med eller utan filttass	10734	10784	10884	11047	11167	11334	12061	1,00	1,70	0,60	17,5	
helklädd, fotring, stativ: svart alt. vit, hjul	10603	10653	10753	10916	11036	11203	11930	1,00	1,70	0,60	17,5	
helklädd, fotring, stativ: CbM*, hjul	10994	11044	11144	11307	11427	11594	12321	1,00	1,70	0,60	17,5	
tillbehör												
skoning för armstöd, höger och vänster	520											
skoning fotkryss, x 5	364											

Stolar/Karmstolar/Konferensstolar



hjul
H 770-885
SH 430-545
B 700
D 700



glidfot
H 770-885
SH 430-545
B 700
D 700



hjul
H 770-885
SH 430-545
B 700
D 700



glidfot
H 770-885
SH 430-545
B 700
D 700



hjul, inkl. skoning
armstöd och stativ
H 770-885
SH 430-545
B 700
D 700



hjul
H 845-1020
SH 485-660
B 700
D 700



glidfot
H 845-1020
SH 485-660
B 700
D 700



hjul
H 845-1020
SH 485-660
B 700
D 700



glidfot
H 845-1020
SH 485-660
B 700
D 700



hjul, inkl. skoning
armstöd och stativ
H 845-1020
SH 485-660
B 700
D 700

**Standardtyg Kvadrat Remix 3:

beige, nr 0233
senapsgul, nr 0422
rosa, nr 0612
rödorange, nr 0632
vinröd, nr 0662
stormblå, nr 0716
grön, nr 0933
grå, nr 0123
mörkgrå, nr 0163

*CbM = beige, senapsgul, rosa, rödorange, vinröd, stormblå, grön, grå och mörkgrå. Läs mer på sid 113.



Stolar/Karmstolar/Konferensstolar

PAX stol

Stomme sittskal: formsprutad polypropen

Färg: Colours by Materia, CbM*(16-24), svart(25) eller vit(26)

Stoppning sittskal: formskuret PUR-skum

Stativ: 4-bent stativ av stålror alt. trädstativ av ståltråd alt. 4-vingat av pressgjuten aluminium fast eller vridbart alt. 4-bent av massiv trä

Ytbehandling: krom alt. Colours by Materia, CbM*(7-15), svart(5) eller vit(3) pulverlack alt. massiv vitpigmenterad, svart alt. vitbetsad ask

Klädsel: oklädd, klädd sits eller helklädd

Utförande stativ: 4-vingat stativ har intervallbromsade svarta hjul

Övrigt: Valfri RAL Classic-färg (ej Pearl), 525 SEK brutto/stativ, leveranstid 1-2 veckor utöver ordinarie. Begränsningar kan förekomma vid val av tyg och läder.

För rekommenderade tyger och läder per produkt, se materia.se/produkter



Utförande	Pris	inkl. tyg						inkl. läder	Tyg i m	Läder i m ²	Volym m ³	Vikt kg/st
		A	B	C	D	E	F					
5580 stol 4-bent stativ												
oklädd, stativ: svart alt. vit	2810										0,31	11,0
oklädd, stativ: krom alt. CbM*	3055										0,31	11,0
klädd sits, stativ: svart alt. vit		3937	3977	4057	4188	4284	4417	4154	0,80	0,60	0,31	11,9
klädd sits, stativ: krom alt. CbM*		4182	4222	4302	4433	4529	4662	4399	0,80	0,60	0,31	11,9
helklädd, stativ: svart alt. vit		5522	5584	5709	5913	6063	6272		1,25		0,31	11,3
helklädd, stativ: krom alt. CbM*		5767	5829	5954	6158	6308	6517		1,25		0,31	11,3
5580 stol trädstativ												
oklädd, stativ: svart alt. vit	2948										0,31	12,7
oklädd, stativ: krom alt. CbM*	3193										0,31	12,7
klädd sits, stativ: svart alt. vit		4075	4115	4195	4326	4422	4555	4292	0,80	0,60	0,31	13,6
klädd sits, stativ: krom alt. CbM*		4320	4360	4440	4571	4667	4800	4537	0,80	0,60	0,31	13,6
helklädd, stativ: svart alt. vit		5660	5722	5847	6051	6201	6410		1,25		0,31	13,0
helklädd, stativ: krom alt. CbM*		5905	5967	6092	6296	6446	6655		1,25		0,31	13,0
5580 stol 4-vingat stativ, fast												
oklädd, stativ: svart alt. vit	3883										0,31	11,7
oklädd, stativ: krom alt. CbM*	4372										0,31	11,7
klädd sits, stativ: svart alt. vit		5010	5050	5130	5261	5357	5490	5227	0,80	0,60	0,31	12,4
klädd sits, stativ: krom alt. CbM*		5499	5539	5619	5750	5846	5979	5716	0,80	0,60	0,31	12,4
helklädd, stativ: svart alt. vit		6595	6657	6782	6986	7136	7345		1,25		0,31	12,0
helklädd, stativ: krom alt. CbM*		7084	7146	7271	7475	7625	7834		1,25		0,31	12,0
5580 stol 4-vingat stativ, vridbart												
oklädd, stativ: svart alt. vit	5333										0,31	11,1
oklädd, stativ: krom alt. CbM*	5807										0,31	11,1
klädd sits, stativ: svart alt. vit		6460	6500	6580	6711	6807	6940	6677	0,80	0,60	0,31	12,0
klädd sits, stativ: krom alt. CbM*		6934	6974	7054	7185	7281	7414	7151	0,80	0,60	0,31	12,0
helklädd, stativ: svart alt. vit		8045	8107	8232	8436	8586	8795		1,25		0,31	11,4
helklädd, stativ: krom alt. CbM*		8519	8581	8706	8910	9060	9269		1,25		0,31	11,4
5580 stol 4-bent stativ, trä												
oklädd, ben: vitpigmenterad, vit- alt. svartbetsad askfanér	4346										0,31	10,7
klädd sits, ben: vitpigmenterad, vit- alt. svartbetsad askfanér		5473	5513	5593	5724	5820	5953	5690	0,80	0,60	0,31	11,6
helklädd, ben: vitpigmenterad, vit- alt. svartbetsad askfanér		7058	7120	7245	7449	7599	7808		1,25		0,31	11,0
TB580 tillbehör												
filttass 4 st	81											



oklädd/
helklädd
H 780
SH 430
B 580
D 550

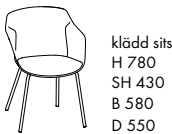

klädd sits
H 780
SH 430
B 580
D 550

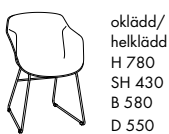

oklädd/
helklädd
H 780
SH 430
B 580
D 550

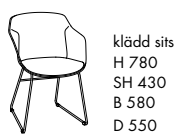

klädd sits
H 780
SH 430
B 580
D 550

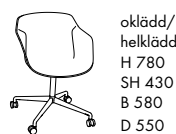

oklädd/
helklädd
H 780
SH 430
B 580
D 550

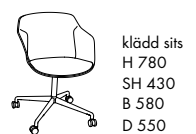

klädd sits
H 780
SH 430
B 580
D 550

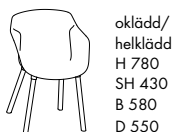

oklädd/
helklädd
H 780
SH 430
B 580
D 550



klädd sits
H 780
SH 430
B 580
D 550

*CbM = beige, senapsgul, rosa, rödororange, vinröd, stormblå, grön, grå, mörkgrå. Läs mer på sid 117.



Stolar/Karmstolar/Konferensstolar

PILOT konferensstol

Stomme sits/rygg: plywood med bärväv/ingjutningsstativ av ståltråd och stålör

Stoppning sits/rygg: formgjutet PUR-skum

Stativ: 5-vingat av pressgjuten aluminium

Ytbehandling: Colours by Materia, CbM*(7-15), svart(5) eller vit(3) pulverlack

Utförande stativ: höj- och sänkbart stativ, tillfunktion, vridbart, intervallbromsade svarta eller vita hjul alt. glidfot svart

Övrigt: Begränsningar kan förekomma vid val av tyg och läder.

För rekommenderade tyger och läder per produkt, se materia.se/produkter



Utförande	Pris inkl. tyg						inkl. läder	Tyg i m	Läder i m ²	Volym m ³	Vikt kg/st
	A	B	C	D	E	F					
KS550 konferensstol, låg rygg											
5-vingat stativ: svart alt. vit, glidfot	12334	12407	12552	12788	12962	13204	14854	1,45	3,00	0,50	17,5
5-vingat stativ: CbM*, glidfot	12462	12535	12680	12916	13090	13332	14982	1,45	3,00	0,50	17,5
5-vingat stativ: svart alt. vit, hjul	12783	12856	13001	13237	13411	13653	15303	1,45	3,00	0,50	17,5
5-vingat stativ: CbM*, hjul	12911	12984	13129	13365	13539	13781	15431	1,45	3,00	0,50	17,5
KS550 konferensstol, hög rygg											
5-vingat stativ: svart alt. vit, glidfot	14044	14134	14314	14608	14824	15124	17257	1,80	3,80	0,50	20,0
5-vingat stativ: CbM*, glidfot	14172	14262	14442	14736	14952	15252	17385	1,80	3,80	0,50	20,0
5-vingat stativ: svart alt. vit, hjul	14493	14583	14763	15057	15273	15573	17706	1,80	3,80	0,50	20,0
5-vingat stativ: CbM*, hjul	14621	14711	14891	15185	15401	15701	17834	1,80	3,80	0,50	20,0

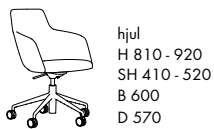

hjul
H 810 - 920
SH 410 - 520
B 600
D 570

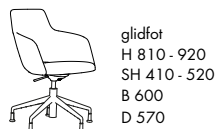

glidfot
H 810 - 920
SH 410 - 520
B 600
D 570

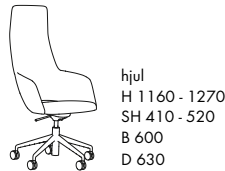

hjul
H 1160 - 1270
SH 410 - 520
B 600
D 630

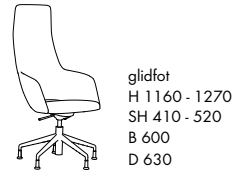

glidfot
H 1160 - 1270
SH 410 - 520
B 600
D 630

Gäller låg rygg
MÖBELFAKTA



YARN karmstol

Stomme sits: plywood

Stomme rygg: ryggens mönster flätas för hand med hampasnöre

Stoppning sits: hairlok (60 % hästtagel + 40 % naturlatex) och bomullsvadd (av 85 % återvunnen bomull)

Stoppning ryggkudde: hairlok, bomullsvadd och svensk fårull

Stativ: stålör

Ytbehandling: Colours by Materia, CbM*(7-15), svart(5) eller vit(3) pulverlack

Tillbehör: filtass

Övrigt: Begränsningar kan förekomma vid val av tyg och läder.

För rekommenderade tyger och läder per produkt, se materia.se/produkt



Utförande	Pris	inkl. tyg						inkl. läder	Tyg i m	Läder i m ²	Volym m ³	Vikt kg/st
		A	B	C	D	E	F					
KS290 karmstol 4-bent stativ												
klädd sits och ryggkudde		7934	7969	8039	8153	8237	8354	8763	0,70	1,10	0,40	10,5
tillbehör												
filtass 4 st	63											



H 770
SH 450
B 510
D 540



*CbM = beige, senapsgul, rosa, rödororange, vinröd, stormblå, grön, grå, mörkgrå. Läs mer på sid 117.

Bänkar/Fätöljer/Soffor

ALTO fätölj/soffa

Stomme sits/rygg/sidogavel: massivt trä och plywood

Stoppning sits/rygg/sidogavel: formskuret PUR-skum, polyestervadd

Stativ: stålrör och stålplåt, ställfot i pressgjuten aluminium

Ytbehandling: krom alt. Colours by Materia, CbM*(7-15), svart(5) eller vit(3) pulverlack

Tillbehör: Vridbar skiva av massiv vitpigmenterad ask alt. klarlackad ek med brickkant, stativ av stålrör och stålplåt. Elbestyckning under sits finns som tillbehör, för specifikation se nedan.

Övrigt: Siffror inom parentes är numrering för ritningar på sidan 27 och 28. Begränsningar kan förekomma vid val av tyg och läder. För rekommenderade tyger och läder per produkt, se materia.se/produkt



Utförande	Pris inkl. tyg						inkl. läder	Tyg i m	Läder i m ²	Volym m ³	Vikt kg/st
	A	B	C	D	E	F					
SA810 1-sits SH450											
1a med sidogavel x 2, stativ: svart alt. vitlack (1)	18840	19120	19680	20593	21265	22200	25806	5,60	9,10	0,50	27,0
1a med sidogavel x 2, stativ: krom alt. CbM* (1)	19104	19384	19944	20857	21529	22464	26070	5,60	9,10	0,50	27,0
1a utan sidogavel, för koppling H och V, stativ: svart alt. vitlack (23)	11746	11876	12136	12560	12872	13306	14841	2,60	4,10	0,50	17,0
1a utan sidogavel, för koppling H och V, stativ: krom alt. CbM* (23)	12010	12140	12400	12824	13136	13570	15105	2,60	4,10	0,50	17,0
1a utan sidogavel, öppet H och V, ej koppling, stativ: svart alt. vitlack (3)	12781	12921	13201	13658	13994	14461	15987	2,80	4,30	0,50	17,0
1a utan sidogavel, öppet H och V, ej koppling, stativ: krom alt. CbM* (3)	13045	13185	13465	13922	14258	14725	16251	2,80	4,30	0,50	17,0
1a utan sidogavel, öppet H/V, rak koppling V/H, stativ: svart alt. vitlack (24)	12530	12665	12935	13375	13699	14150	15680	2,70	4,20	0,50	17,0
1a utan sidogavel, öppet H/V, rak koppling V/H, stativ: krom alt. CbM* (24)	12794	12929	13199	13639	13963	14414	15944	2,70	4,20	0,50	17,0
1a med sidogavel H/V, rak koppling V/H, stativ: svart alt. vitlack (25)	15755	15960	16370	17039	17531	18215	20786	4,10	6,60	0,50	22,0
1a med sidogavel H/V, rak koppling V/H, stativ: krom alt. CbM* (25)	16019	16224	16634	17303	17795	18479	21050	4,10	6,60	0,50	22,0
1a med sidogavel H/V, öppet V/H, ej koppling, stativ: svart alt. vitlack (2)	15812	16022	16442	17126	17630	18332	20897	4,20	6,70	0,50	22,0
1a med sidogavel H/V, öppet V/H, ej koppling, stativ: krom alt. CbM* (2)	16076	16286	16706	17390	17894	18596	21161	4,20	6,70	0,50	22,0
1a med sidogavel H/V, rygg 2a för hörnkoppling V/H, stativ: svart alt. vitlack (26)	16906	17146	17626	18409	18985	19786	24323	4,80	9,10	1,00	26,0
1a med sidogavel H/V, rygg 2a för hörnkoppling V/H, stativ: krom alt. CbM* (26)	17170	17410	17890	18673	19249	20050	24587	4,80	9,10	1,00	26,0
1a utan sidogavel, öppet H/V, rygg 2a för hörnkoppling V/H, stativ: svart alt. vitlack (27)	13810	13980	14320	14874	15282	15850	19346	3,40	6,70	1,00	19,0
1a utan sidogavel, öppet H/V, rygg 2a för hörnkoppling V/H, stativ: krom alt. CbM* (27)	14074	14244	14584	15138	15546	16114	19610	3,40	6,70	1,00	19,0
1a utan sidogavel, rak koppling H/V, rygg 2a för hörnkoppling V/H, stativ: svart alt. vitlack (28)	13754	13919	14249	14787	15183	15734	19235	3,30	6,60	1,00	19,0
1a utan sidogavel, rak koppling H/V, rygg 2a för hörnkoppling V/H, stativ: krom alt. CbM* (28)	14018	14183	14513	15051	15447	15998	19499	3,30	6,60	1,00	19,0
SA820 2-sits SH450											
2a med sidogavel x 2, stativ: svart alt. vitlack (4)	24374	24724	25424	26565	27405	28574	34778	7,00	12,90	1,00	38,0
2a med sidogavel x 2, stativ: krom alt. CbM* (4)	24638	24988	25688	26829	27669	28838	35042	7,00	12,90	1,00	38,0
2a utan sidogavel, för koppling H och V, stativ: svart alt. vitlack (5)	17808	18008	18408	19060	19540	20208	24341	4,00	7,90	1,00	28,0
2a utan sidogavel, för koppling H och V, stativ: krom alt. CbM* (5)	18072	18272	18672	19324	19804	20472	24605	4,00	7,90	1,00	28,0
2a utan sidogavel, öppet H och V, ej koppling, stativ: svart alt. vitlack (6)	18755	18975	19415	20132	20660	21395	25452	4,40	8,25	1,00	28,0
2a utan sidogavel, öppet H och V, ej koppling, stativ: krom alt. CbM* (6)	19019	19239	19679	20396	20924	21659	25716	4,40	8,25	1,00	28,0
2a utan sidogavel, öppet H/V, rak koppling V/H, stativ: svart alt. vitlack (7)	18446	18656	19076	19760	20264	20966	25033	4,20	8,05	1,00	28,0
2a utan sidogavel, öppet H/V, rak koppling V/H, stativ: krom alt. CbM* (7)	18710	18920	19340	20024	20528	21230	25297	4,20	8,05	1,00	28,0
2a med sidogavel H/V, rak koppling V/H, stativ: svart alt. vitlack (8)	21419	21694	22244	23140	23800	24719	29887	5,50	10,40	1,00	33,0
2a med sidogavel H/V, rak koppling V/H, stativ: krom alt. CbM* (8)	21683	21958	22508	23404	24064	24983	30151	5,50	10,40	1,00	33,0
2a med sidogavel H/V, öppet V/H, ej koppling, stativ: svart alt. vitlack (9)	21531	21816	22386	23315	23999	24951	30054	5,70	10,55	1,00	33,0
2a med sidogavel H/V, öppet V/H, ej koppling, stativ: krom alt. CbM* (9)	21795	22080	22650	23579	24263	25215	30318	5,70	10,55	1,00	33,0
2a med sidogavel H/V, rygg 3a för hörnkoppling V/H, stativ: svart alt. vitlack (10)	21756	22096	22776	23885	24701	25836	32273	6,80	12,90	1,50	35,0
2a med sidogavel H/V, rygg 3a för hörnkoppling V/H, stativ: krom alt. CbM* (10)	22020	22360	23040	24149	24965	26100	32537	6,80	12,90	1,50	35,0
2a utan sidogavel, öppet H/V, rygg 3a för hörnkoppling V/H, stativ: svart alt. vitlack (11)	18914	19189	19739	20635	21295	22214	27549	5,50	10,55	1,50	30,0
2a utan sidogavel, öppet H/V, rygg 3a för hörnkoppling V/H, stativ: krom alt. CbM* (11)	19178	19453	20003	20899	21559	22478	27813	5,50	10,55	1,50	30,0
2a utan sidogavel, rak koppling H/V, rygg 3a för hörnkoppling V/H, stativ: svart alt. vitlack (12)	18801	19066	19596	20460	21096	21981	27382	5,30	10,40	1,50	30,0
2a utan sidogavel, rak koppling H/V, rygg 3a för hörnkoppling V/H, stativ: krom alt. CbM* (12)	19065	19330	19860	20724	21360	22245	27646	5,30	10,40	1,50	30,0
SA830 3-sits SH450											
3a med sidogavel x 2, stativ: svart alt. vitlack (13)	29981	30431	31331	32798	33878	35381	43484	9,00	16,70	1,50	48,0
3a med sidogavel x 2, stativ: krom alt. CbM* (13)	30245	30695	31595	33062	34142	35645	43748	9,00	16,70	1,50	48,0
3a utan sidogavel, för koppling H och V, stativ: svart alt. vitlack (14)	23416	23716	24316	25294	26014	27016	33048	6,00	11,70	1,50	38,0
3a utan sidogavel, för koppling H och V, stativ: krom alt. CbM* (14)	23680	23980	24580	25558	26278	27280	33312	6,00	11,70	1,50	38,0
3a utan sidogavel, öppet H och V, ej koppling, stativ: svart alt. vitlack (15)	24307	24622	25252	26279	27035	28087	34160	6,30	12,05	1,50	38,0
3a utan sidogavel, öppet H och V, ej koppling, stativ: krom alt. CbM* (15)	24571	24886	25516	26543	27299	28351	34424	6,30	12,05	1,50	38,0
3a utan sidogavel, öppet H/V, rak koppling V/H, stativ: svart alt. vitlack (16)	23997	24302	24912	25907	26639	27657	33740	6,10	11,85	1,50	38,0
3a utan sidogavel, öppet H/V, rak koppling V/H, stativ: krom alt. CbM* (16)	24261	24566	25176	26171	26903	27921	34004	6,10	11,85	1,50	38,0
3a med sidogavel H/V, rak koppling V/H, stativ: svart alt. vitlack (17)	27029	27404	28154	29376	30276	31529	38596	7,50	14,20	1,50	43,0
3a med sidogavel H/V, rak koppling V/H, stativ: krom alt. CbM* (17)	27293	27668	28418	29640	30540	31793	38860	7,50	14,20	1,50	43,0
3a med sidogavel H/V, öppet V/H, ej koppling, stativ: svart alt. vitlack (18)	27085	27465	28225	29464	30376	31645	38763	7,60	14,35	1,50	43,0
3a med sidogavel H/V, öppet V/H, ej koppling, stativ: krom alt. CbM* (18)	27349	27729	28489	29728	30640	31909	39027	7,60	14,35	1,50	43,0
3a med sidogavel H/V, rygg 4a för hörnkoppling V/H, stativ: svart alt. vitlack (19)	28400	28815	29645	30998	31994	33380	42297	8,30	16,70	2,00	45,0
3a med sidogavel H/V, rygg 4a för hörnkoppling V/H, stativ: krom alt. CbM* (19)	28664	29079	29909	31262	32258	33644	42561	8,30	16,70	2,00	45,0
3a utan sidogavel, öppet H/V, rygg 4a för hörnkoppling V/H, stativ: svart alt. vitlack (20)	25767	26112	26802	27926	28754	29907	37839	6,90	14,35	2,00	40,0
3a utan sidogavel, öppet H/V, rygg 4a för hörnkoppling V/H, stativ: krom alt. CbM* (20)	26031	26376	27066	28190	29018	30171	38103	6,90	14,35	2,00	40,0
3a utan sidogavel, rak koppling H/V, rygg 4a för hörnkoppling V/H, stativ: svart alt. vitlack (21)	25577	25917	26597	27706	28522	29657	37539	6,80	14,20	2,00	40,0
3a utan sidogavel, rak koppling H/V, rygg 4a för hörnkoppling V/H, stativ: krom alt. CbM* (21)	25841	26181	26861	27970	28786	29921	37803	6,80	14,20	2,00	40,0

Bänkar/Fåtöljer/Soffor

Utförande	Pris	inkl. tyg						Inkl. läder	Tyg i m	Läder i m ²	Volym m ³	Vikt kg/st
		A	B	C	D	E	F					
SA840 hörnsits SH450												
hörnsits för hörnkoppling H och V, stativ: svart alt. vitlack (22)	5920	5978	6093	6280	6418	6610	7275	1,15	1,80	0,30	9,0	
hörnsits för hörnkoppling H och V, stativ: krom alt. CbM* (22)	6184	6242	6357	6544	6682	6874	7539	1,15	1,80	0,30	9,0	
TB810 tillbehör												
kopplingsbeslag	329											
ficka för sidogavel	740											
bord, skiva Ø 250 mm, stativ: svart alt. vit	2981									0,05	3,2	
bord, skiva Ø 250 mm, stativ: krom alt. CbM*	3230									0,05	3,2	
2 x el (EU, FR eller GB) inkl. matningskabel 3 m	2380											
1 x el (EU, FR eller GB) och 1 x USB (A+C, EU) (A+A, FR eller GB) inkl. matningskabel 3 m	2657											



SA810
fristående (1)
H 850
SH 450
B 660
D 665

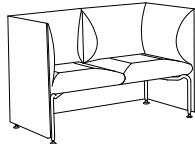

SA820
fristående (4)
H 850
SH 450
B 1310
D 665

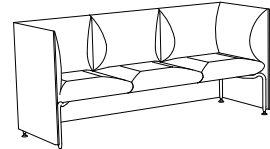

SA830
fristående (13)
H 850
SH 450
B 1940
D 665



SA810
fristående (2)
H 850
SH 450
B 665
D 665

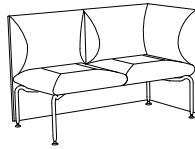

SA820
fristående (9)
H 850
SH 450
B 1295
D 665

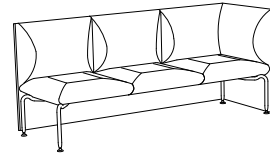

SA830
fristående (18)
H 850
SH 450
B 1925
D 665



SA810
fristående (3)
H 850
SH 450
B 650
D 650

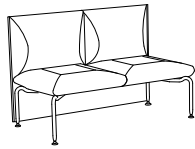

SA820
fristående (6)
H 850
SH 450
B 1280
D 650

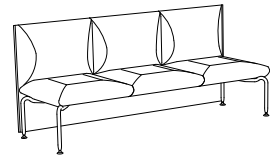

SA830
fristående (15)
H 850
SH 450
B 1910
D 650



SA810
rak koppling (23/24)
H 850
SH 450
B 650
D 650

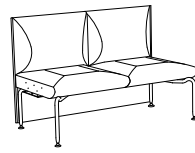

SA820
rak koppling (5/7)
H 850
SH 450
B 1280
D 650

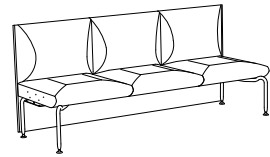

SA830
rak koppling (14/16)
H 850
SH 450
B 1910
D 650



SA810
rak koppling (25)
H 850
SH 450
B 665
D 665

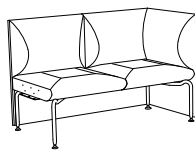

SA820
rak koppling (8)
H 850
SH 450
B 1295
D 665

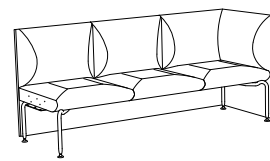

SA830
rak koppling (17)
H 850
SH 450
B 1925
D 665

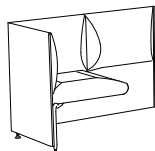

SA810
hörnkoppling (26)
H 850
SH 450
B 1280
D 665

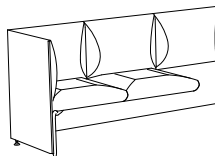

SA820
hörnkoppling (10)
H 850
SH 450
B 1925
D 665

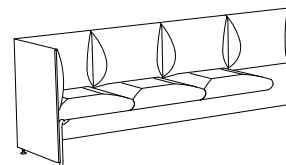

SA830
hörnkoppling (19)
H 850
SH 450
B 2555
D 665

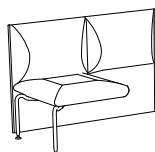

SA810
hörnkoppling (27)
H 850
SH 450
B 1280
D 650

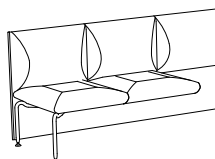

SA820
hörnkoppling (11)
H 850
SH 450
B 1910
D 650

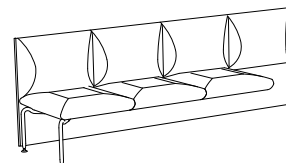

SA830
hörnkoppling (20)
H 850
SH 450
B 2540
D 650

Bänkar/Fätöljer/Soffor

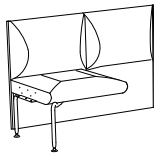

SA810
hörnkoppling (28)
H 850
SH 450
B 1280
D 650

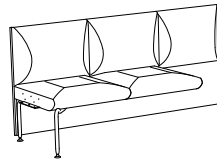

SA820
hörnkoppling (12)
H 850
SH 450
B 1910
D 650

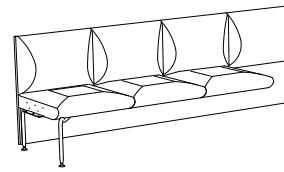

SA830
hörnkoppling (21)
H 850
SH 450
B 2540
D 650



SA840
hörsits (22)
SH 450
B 650
D 650



TB810
bord
H 430
Ø 250
D 375

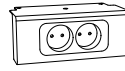

elkoppling under sits
el

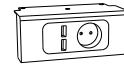

elkoppling under sits
USB/el

*CbM = beige, senapsgul, rosa, rödororange, vinröd, stormblå, grön, grå, mörkgrå. Läs mer på sid 117.



ALTO fätölj/soffa

Stomme sits/rygg/sidogavel: massiv trä och plywood

Stoppning sits/rygg/sidogavel: formskuret PUR-skum, polyestervadd

Stativ: stålrör och stålplåt, ställfot i pressgjuten aluminium

Ytbehandling: krom alt. Colours by Materia, CbM*(7-15), svart(5) eller

vit(3) pulverlack

Tillbehör: Vridbar skiva av massiv vitpigmenterad ask alt. klarlackad ek, med bräckkant,

stativ av stålrör och stålplåt. Elbestyckning under sits finns som tillbehör, för specifikation se nedan.

Övrigt: Siffror inom parentes är numrering för ritningar på sidan 29 och 30. Begränsningar kan förekomma vid val av tyg och läder. För rekommenderade tyger och läder per produkt, se materia.se/produkt



Utförande	Pris inkl. tyg						inkl. läder	Tyg i m	Läder i m ²	Volym m ³	Vikt kg/st
	A	B	C	D	E	F					
SA810 1-sits SH630											
1a med sidogavel x 2, stativ: svart alt. vitlack (1)	19367	19647	20207	21120	21792	22727	26333	5,60	9,10	0,50	30,0
1a med sidogavel x 2, stativ: krom alt. CbM* (1)	19631	19911	20471	21384	22056	22991	26597	5,60	9,10	0,50	30,0
1a utan sidogavel, för koppling H och V, stativ: svart alt. vitlack (23)	12799	12929	13189	13613	13925	14359	15894	2,60	4,10	0,50	25,0
1a utan sidogavel, för koppling H och V, stativ: krom alt. CbM* (23)	13063	13193	13453	13877	14189	14623	16158	2,60	4,10	0,50	25,0
1a utan sidogavel, öppet H och V, ej koppling, stativ: svart alt. vitlack (3)	13834	13974	14254	14711	15047	15514	17040	2,80	4,30	0,50	25,0
1a utan sidogavel, öppet H och V, ej koppling, stativ: krom alt. CbM* (3)	14098	14238	14518	14975	15311	15778	17304	2,80	4,30	0,50	25,0
1a utan sidogavel, öppet H/V, rak koppling V/H, stativ: svart alt. vitlack (24)	13583	13718	13988	14428	14752	15203	16733	2,70	4,20	0,50	25,0
1a utan sidogavel, öppet H/V, rak koppling V/H, stativ: krom alt. CbM* (24)	13847	13982	14252	14692	15016	15467	16997	2,70	4,20	0,50	25,0
1a med sidogavel H/V, rak koppling V/H, stativ: svart alt. vitlack (25)	16546	16751	17161	17830	18322	19006	21577	4,10	6,60	0,50	20,0
1a med sidogavel H/V, rak koppling V/H, stativ: krom alt. CbM* (25)	16810	17015	17425	18094	18586	19270	21841	4,10	6,60	0,50	20,0
1a med sidogavel H/V, öppet V/H, ej koppling, stativ: svart alt. vitlack (2)	16603	16813	17233	17917	18421	19123	21688	4,20	6,70	0,50	20,0
1a med sidogavel H/V, öppet V/H, ej koppling, stativ: krom alt. CbM* (2)	16867	17077	17497	18181	18685	19387	21952	4,20	6,70	0,50	20,0
1a med sidogavel H/V, rygg 2a för hörnkoppling V/H, stativ: svart alt. vitlack (26)	17564	17804	18284	19067	19643	20444	24981	4,80	9,10	1,00	29,0
1a med sidogavel H/V, rygg 2a för hörnkoppling V/H, stativ: krom alt. CbM* (26)	17828	18068	18548	19331	19907	20708	25245	4,80	9,10	1,00	29,0
1a utan sidogavel, öppet H/V, rygg 2a för hörnkoppling V/H, stativ: svart alt. vitlack (27)	14601	14771	15111	15665	16073	16641	20137	3,40	6,70	1,00	27,0
1a utan sidogavel, öppet H/V, rygg 2a för hörnkoppling V/H, stativ: krom alt. CbM* (27)	14865	15035	15375	15929	16337	16905	20401	3,40	6,70	1,00	27,0
1a utan sidogavel, rak koppling H/V, rygg 2a för hörnkoppling V/H, stativ: svart alt. vitlack (28)	14545	14710	15040	15578	15974	16525	20026	3,30	6,60	1,00	27,0
1a utan sidogavel, rak koppling H/V, rygg 2a för hörnkoppling V/H, stativ: krom alt. CbM* (28)	14809	14974	15304	15842	16238	16789	20290	3,30	6,60	1,00	27,0
SA820 2-sits SH630											
2a med sidogavel x 2, stativ: svart alt. vitlack (4)	25032	25382	26082	27223	28063	29232	35436	7,00	12,90	1,00	43,0
2a med sidogavel x 2, stativ: krom alt. CbM* (4)	25296	25646	26346	27487	28327	29496	35700	7,00	12,90	1,00	43,0
2a utan sidogavel, för koppling H och V, stativ: svart alt. vitlack (5)	18466	18666	19066	19718	20198	20866	24999	4,00	7,90	1,00	33,0
2a utan sidogavel, för koppling H och V, stativ: krom alt. CbM* (5)	18730	18930	19330	19982	20462	21130	25263	4,00	7,90	1,00	33,0
2a utan sidogavel, öppet H och V, ej koppling, stativ: svart alt. vitlack (6)	19614	19834	20274	20991	21519	22254	26311	4,40	8,25	1,00	33,0
2a utan sidogavel, öppet H och V, ej koppling, stativ: krom alt. CbM* (6)	19878	20098	20538	21255	21783	22518	26575	4,40	8,25	1,00	33,0
2a utan sidogavel, öppet H/V, rak koppling V/H, stativ: svart alt. vitlack (7)	19305	19515	19935	20619	21123	21825	25892	4,20	8,05	1,00	33,0
2a utan sidogavel, öppet H/V, rak koppling V/H, stativ: krom alt. CbM* (7)	19569	19779	20199	20883	21387	22089	26156	4,20	8,05	1,00	33,0
2a med sidogavel H/V, rak koppling V/H, stativ: svart alt. vitlack (8)	22210	22485	23035	23931	24591	25510	30678	5,50	10,40	1,00	38,0
2a med sidogavel H/V, rak koppling V/H, stativ: krom alt. CbM* (8)	22474	22749	23299	24195	24855	25774	30942	5,50	10,40	1,00	38,0
2a med sidogavel H/V, öppet V/H, ej koppling, stativ: svart alt. vitlack (9)	22322	22607	23177	24106	24790	25742	30845	5,70	10,55	1,00	38,0
2a med sidogavel H/V, öppet V/H, ej koppling, stativ: krom alt. CbM* (9)	22586	22871	23441	24370	25054	26006	31109	5,70	10,55	1,00	38,0
2a med sidogavel H/V, rygg 3a för hörnkoppling V/H, stativ: svart alt. vitlack (10)	22414	22754	23434	24543	25359	26494	32931	6,80	12,90	1,50	40,0
2a med sidogavel H/V, rygg 3a för hörnkoppling V/H, stativ: krom alt. CbM* (10)	22678	23018	23698	24807	25623	26758	33195	6,80	12,90	1,50	40,0

Bänkar/Fåtöljer/Soffor

Utförande	Pris	inkl. tyg						inkl. läder	Tyg i m	Läder i m ²	Volym m ³	Vikt kg/st
		A	B	C	D	E	F					
2a utan sidogavel, öppet H/V, rygg 3a för hörnkoppling V/H, stativ: svart alt. vitlack (11)	19705	19980	20530	21426	22086	23005	28340	5,50	10,55	1,50	35,0	
2a utan sidogavel, öppet H/V, rygg 3a för hörnkoppling V/H, stativ: krom alt. CbM* (11)	19969	20244	20794	21690	22350	23269	28604	5,50	10,55	1,50	35,0	
2a utan sidogavel, rak koppling H/V, rygg 3a för hörnkoppling V/H, stativ: svart alt. vitlack (12)	19592	19857	20387	21251	21887	22772	28173	5,30	10,40	1,50	35,0	
2a utan sidogavel, rak koppling H/V, rygg 3a för hörnkoppling V/H, stativ: krom alt. CbM* (12)	19856	20121	20651	21515	22151	23036	28437	5,30	10,40	1,50	35,0	
SA830 3-sits SH630												
3a med sidogavel x 2, stativ: svart alt. vitlack (13)	30639	31089	31989	33456	34536	36039	44142	9,00	16,70	1,50	55,0	
3a med sidogavel x 2, stativ: krom alt. CbM* (13)	30903	31353	32253	33720	34800	36303	44406	9,00	16,70	1,50	55,0	
3a utan sidogavel, för koppling H och V, stativ: svart alt. vitlack (14)	24074	24374	24974	25952	26672	27674	33706	6,00	11,70	1,50	45,0	
3a utan sidogavel, för koppling H och V, stativ: krom alt. CbM* (14)	24338	24638	25238	26216	26936	27938	33970	6,00	11,70	1,50	45,0	
3a utan sidogavel, öppet H och V, ej koppling, stativ: svart alt. vitlack (15)	25166	25481	26111	27138	27894	28946	35019	6,30	12,05	1,50	45,0	
3a utan sidogavel, öppet H och V, ej koppling, stativ: krom alt. CbM* (15)	25430	25745	26375	27402	28158	29210	35283	6,30	12,05	1,50	45,0	
3a utan sidogavel, öppet H/V, rak koppling V/H, stativ: svart alt. vitlack (16)	24856	25161	25771	26766	27498	28516	34599	6,10	11,85	1,50	45,0	
3a utan sidogavel, öppet H/V, rak koppling V/H, stativ: krom alt. CbM* (16)	25120	25425	26035	27030	27762	28780	34863	6,10	11,85	1,50	45,0	
3a med sidogavel H/V, rak koppling V/H, stativ: svart alt. vitlack (17)	27820	28195	28945	30167	31067	32320	39387	7,50	14,20	1,50	50,0	
3a med sidogavel H/V, rak koppling V/H, stativ: krom alt. CbM* (17)	28084	28459	29209	30431	31331	32584	39651	7,50	14,20	1,50	50,0	
3a med sidogavel H/V, öppet V/H, ej koppling, stativ: svart alt. vitlack (18)	27876	28256	29016	30255	31167	32436	39554	7,60	14,35	1,50	50,0	
3a med sidogavel H/V, öppet V/H, ej koppling, stativ: krom alt. CbM* (18)	28140	28520	29280	30519	31431	32700	39818	7,60	14,35	1,50	50,0	
3a med sidogavel H/V, rygg 4a för hörnkoppling V/H, stativ: svart alt. vitlack (19)	29191	29606	30436	31789	32785	34171	43088	8,30	16,70	2,00	53,0	
3a med sidogavel H/V, rygg 4a för hörnkoppling V/H, stativ: krom alt. CbM* (19)	29455	29870	30700	32053	33049	34435	43352	8,30	16,70	2,00	53,0	
3a utan sidogavel, öppet H/V, rygg 4a för hörnkoppling V/H, stativ: svart alt. vitlack (20)	26425	26770	27460	28584	29412	30565	38497	6,90	14,35	2,00	47,0	
3a utan sidogavel, öppet H/V, rygg 4a för hörnkoppling V/H, stativ: krom alt. CbM* (20)	26689	27034	27724	28848	29676	30829	38761	6,90	14,35	2,00	47,0	
3a utan sidogavel, rak koppling H/V, rygg 4a för hörnkoppling V/H, stativ: svart alt. vitlack (21)	26368	26708	27388	28497	29313	30448	38330	6,80	14,20	2,00	47,0	
3a utan sidogavel, rak koppling H/V, rygg 4a för hörnkoppling V/H, stativ: krom alt. CbM* (21)	26632	26972	27652	28761	29577	30712	38594	6,80	14,20	2,00	47,0	
SA840 hörnsits SH630												
hörnsits för hörnkoppling H och V, stativ: svart alt. vitlack (22)	6316	6374	6489	6676	6814	7006	7671	1,15	1,80	0,50	12,0	
hörnsits för hörnkoppling H och V, stativ: krom alt. CbM* (22)	6580	6638	6753	6940	7078	7270	7935	1,15	1,80	0,50	12,0	
TB810 tillbehör												
kopplingsbeslag	329											
ficka för sidogavel	740											
bord, skiva Ø 250 mm, stativ: svart alt. vit	2981											
bord, skiva Ø 250 mm, stativ: krom alt. CbM*	3230											
2 x el (EU, FR eller GB) inkl. matningskabel 3m	2380											
1 x el (EU, FR eller GB) och 1 x USB (A+C, EU) (A+A, FR eller GB) inkl. matningskabel 3 m	2657											

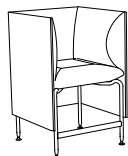

SA810
fristående (1)
H 1030
SH 630
B 660
D 665

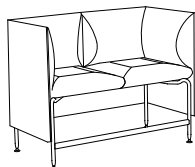

SA820
fristående (4)
H 1030
SH 630
B 1310
D 665

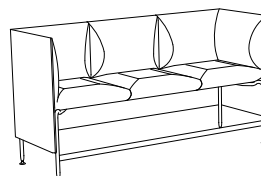

SA830
fristående (13)
H 1030
SH 630
B 1940
D 665

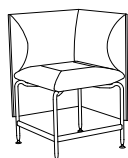

SA810
fristående (2)
H 1030
SH 630
B 665
D 665

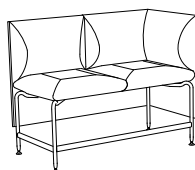

SA820
fristående (9)
H 1030
SH 630
B 1295
D 665

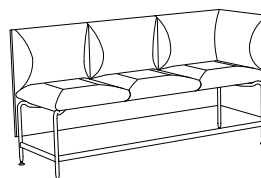

SA830
fristående (18)
H 1030
SH 630
B 1925
D 665



SA810
fristående (3)
H 1030
SH 630
B 650
D 650

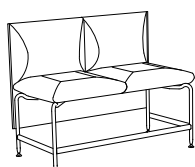

SA820
fristående (6)
H 1030
SH 630
B 1280
D 650

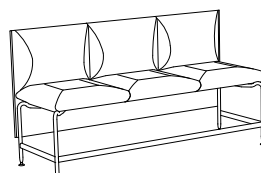

SA830
fristående (15)
H 1030
SH 630
B 1910
D 650

Bänkar/Fätöljer/Soffor



SA810
rak koppling (23)
H 1030
SH 630
B 650
D 650



SA820
rak koppling (5)
H 1030
SH 630
B 1280
D 650

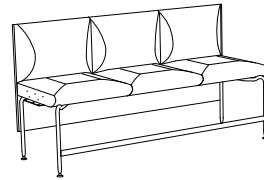

SA830
rak koppling (14)
H 1030
SH 630
B 1910
D 650



SA810
rak koppling (24)
H 1030
SH 630
B 650
D 650

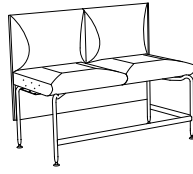

SA820
rak koppling (7)
H 1030
SH 630
B 1280
D 650

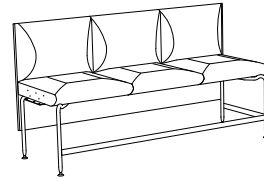

SA830
rak koppling (16)
H 1030
SH 630
B 1910
D 650



SA810
rak koppling (25)
H 1030
SH 630
B 665
D 665

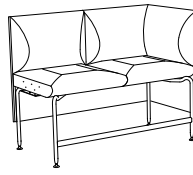

SA820
rak koppling (8)
H 1030
SH 630
B 1295
D 665

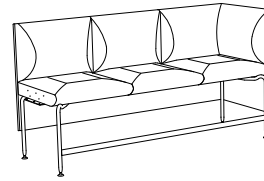

SA830
rak koppling (17)
H 1030
SH 630
B 1925
D 665

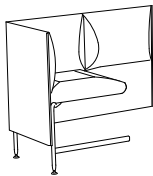

SA810
hörnkoppling (26)
H 1030
SH 630
B 1280
D 665

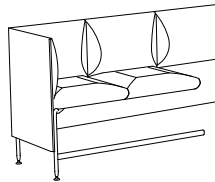

SA820
hörnkoppling (10)
H 1030
SH 630
B 1925
D 665

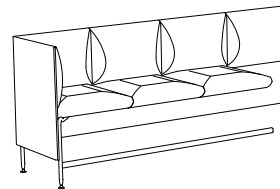

SA830
hörnkoppling (19)
H 1030
SH 630
B 2555
D 665

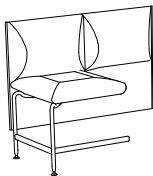

SA810
hörnkoppling (27)
H 1030
SH 630
B 1280
D 650

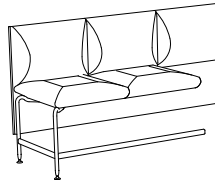

SA820
hörnkoppling (11)
H 1030
SH 630
B 1910
D 650

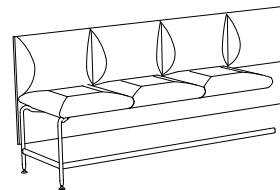

SA830
hörnkoppling (20)
H 1030
SH 630
B 2540
D 650

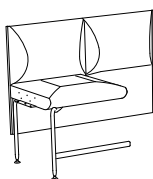

SA810
hörnkoppling (28)
H 1030
SH 630
B 1280
D 650

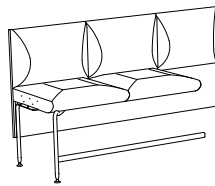

SA820
hörnkoppling (12)
H 1030
SH 630
B 1910
D 650

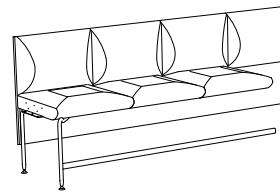

SA830
hörnkoppling (21)
H 1030
SH 630
B 2540
D 650



SA840
hörsits (22)
H 1030
SH 630
B 650
D 650



TB 810
bord
H 430
Ø 250
D 375

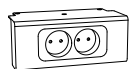

elkoppling under sits
el

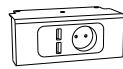

elkoppling under sits
USB/el

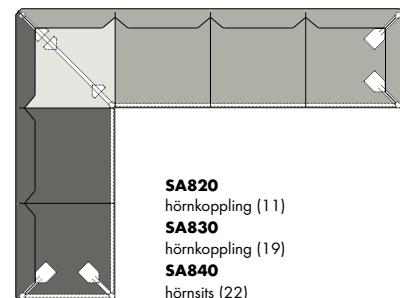

SA820
hörnkoppling (11)
SA830
hörnkoppling (19)
SA840
hörsits (22)

*CbM = beige, senapsgul, rosa, rörorange, vinröd, stormblå, grön, grå, mörkgrå. Läs mer på sid 117.

MÖBELFAKTA

MATERIA®
re-loved

FSC

Bänkar/Fåtöljer/Soffor

AMBIENT balksoffa

Stomme sits: plywood

Stomme rygg: stålror

Stoppnings sits/rygg: formgjutet PUR-skum

Armstöd: helklätt av formgjutet PUR-skum alt. armstöd av stålplåt

Status: 2a balk, 3a balk och 4a balk av stålror, stålplåt och pressgjuten aluminium

Yrbehandling: Colours by Materia, CbM*(7-15), svart(5) eller vit(3) pulverlack

Bordsskivor: massiv vitpigmenterad eller svartbetsad ask alt. vitt HPL laminat

Armstödsbord: massiv vitpigmenterad eller svartbetsad ask alt. vitt kompaktlaminat

Tillbehör: Elbestyckning finns som tillbehör till bord 520x470 mm, för specifikation se nedan. Sarg och tidskriftsställ till bordsskiva i Colours by Materia, CbM*(7-15), svart(5) eller vit(3) pulverlack. Växtbricka i svart vakuumformad ABS-plast. Golvfästning med plåtskena (4 x Ø9 mm).

Övrigt: Begränsningar kan förekomma vid val av tyg och läder.

För rekommenderade tyger och läder per produkt, se materia.se/produkt



Utförande	Pris	inkl. tyg						inkl. läder	Tyg i m	Läder i m ²	Volym m ³	Vikt kg/st
		A	B	C	D	E	F					
BS750 balksoffa												
balk 2a, för 2 sittelement alt. bord 520x470, balk+ben: svart alt. vitlack (1)	3529										0,10	11,4
balk 2a, för 2 sittelement alt. bord 520x470, balk+ben: CbM* (1)	4120										0,10	11,4
BS760 balksoffa												
balk 3a, för 3 sittelement alt. bord 520x470, balk+ben: svart alt. vitlack (2)	3916										0,20	13,5
balk 3a, för 3 sittelement alt. bord 520x470, balk+ben: CbM* (2)	4536										0,20	13,5
BS770 balksoffa												
balk 4a, för 4 sittelement alt. bord 520x470, balk+ben: svart alt. vitlack (3)	4410										0,25	14,5
balk 4a, för 4 sittelement alt. bord 520x470, balk+ben: CbM* (3)	5030										0,25	14,5
sittelement: 1-sits och rygg sh 460 mm (4)	6504	6574	6714	6942	7110	7344	8607	1,40	2,60	0,30	14,5	
sittelement: 1-sits och rygg sh 490 mm (4)	7002	7072	7212	7440	7608	7842	9105	1,40	2,60	0,30	15,0	
sittelement: 2-sits och rygg, sh 460 mm (5)	10714	10846	11111	11543	11861	12304	15004	2,65	5,20	0,60	27,0	
sittelement: 2-sits och rygg, sh 490 mm (5)	11873	12005	12270	12702	13020	13463	16163	2,65	5,20	0,60	27,5	
sittelement: bänksits sh 460 mm (6)	3280	3318	3393	3515	3605	3730	3970	0,75	1,00	0,10	10,0	
sittelement: bänksits sh 490 mm (6)	3778	3816	3891	4013	4103	4228	4468	0,75	1,00	0,10	10,5	
helklätt armstöd (7)	3901	3939	4014	4136	4226	4351	4369	0,75	0,80	0,05	8,1	
metallarmstöd: svart alt. vitlack (8)	1801									0,05	4,4	
metallarmstöd: CbM* (8)	2113									0,05	4,4	
metallarmstöd med Ø180 bord: vitt kompaktlaminat, svart alt. vitlack (9)	2295									0,07	6,7	
metallarmstöd med Ø180 bord: vitpig. alt. svartbetsad massiv ask, svart alt. vitlack (9)	2858									0,07	6,7	
metallarmstöd med Ø180 bord: vitt kompaktlaminat, CbM* (9)	2607									0,07	6,7	
metallarmstöd med Ø180 bord: vitpig. alt. svartbetsad massiv ask, CbM* (9)	3170									0,07	6,7	
bord 520x470 vitt HPL laminat (10)	3067									0,05	8,5	
bord 520x470 massiv ask, vitpigmenterad alt. svartbets (10)	3665									0,05	8,5	
bord 520x470 vitt HPL laminat, sarg: svart alt. vitlack (11)	4558									0,10	8,3	
bord 520x470 vitpig. alt. svartbetsad massiv ask, sarg: svart alt. vitlack (11)	5156									0,10	8,3	
bord 520x470 vitt HPL laminat, sarg: CbM* (11)	4746									0,10	8,3	
bord 520x470 vitpig. alt. svartbetsad massiv ask, sarg: CbM* (11)	5344									0,10	8,3	
bord 520x470 vitt HPL laminat med växtbricka, sarg: svart alt. vitlack (12)	5055									0,10	8,8	
bord 520x470 vitpig. alt. svartbetsad massiv ask med växtbricka, sarg: svart alt. vitlack (12)	5653									0,10	8,8	
bord 520x470 vitt HPL laminat med växtbricka, sarg: CbM* (12)	5243									0,10	8,8	
bord 520x470 vitpig. alt. svartbetsad massiv ask med växtbricka, sarg: CbM* (12)	5841									0,10	8,8	
bord 520x470 vitt HPL laminat med tidskriftställ, sarg: svart alt. vitlack (13)	5739									0,10	10,5	
bord 520x470 vitpig. alt. svartbetsad massiv ask med tidskriftställ, sarg: svart alt. vitlack (13)	6337									0,10	10,5	
bord 520x470 vitt HPL laminat med tidskriftställ, sarg: CbM* (13)	6051									0,10	10,5	
bord 520x470 vitpig. alt. svartbetsad massiv ask med tidskriftställ, sarg: CbM* (13)	6649									0,10	10,5	
bord 520x470 vitt HPL laminat med tidskriftställ + växtbricka, sarg: svart alt. vitlack (14)	6297									0,10	11,0	
bord 520x470 vitpig. alt. svartbetsad massiv ask med tidskriftställ + växtbricka, sarg: svart alt. vitlack (14)	6895									0,10	11,0	
bord 520x470 vitt HPL laminat med tidskriftställ + växtbricka, sarg: CbM* (14)	6609									0,10	11,0	
bord 520x470 vitpig. alt. svartbetsad massiv ask med tidskriftställ + växtbricka, sarg: CbM* (14)	7207									0,10	11,0	
TB760 tillbehör												
balkkoppling, svart alt. vitlack (15)	1230									0,05	3,0	
balkkoppling, CbM* (15)	1418									0,05	4,1	
hörkoppling, svart alt. vitlack, bord Ø600 vitt HPL laminat, ställbar 90°,135°, 180°, 225°, 270° (16)	8689									0,15	18,0	
hörkoppling, svart alt. vitlack, bord Ø600 svartbetsad alt. vitpig. massiv ask, ställbar 90°,135°, 180°, 225°, 270° (16)	9661									0,15	18,0	
hörkoppling, CbM*, bord Ø600, vitt HPL laminat, ställbar 90°,135°, 180°, 225°, 270° (16)	8869									0,15	18,0	
hörkoppling, CbM*, bord Ø600, svartbetsad alt. vitpig. massiv ask, ställbar 90°,135°, 180°, 225°, 270° (16)	9841									0,15	18,0	
golvfästning, svart alt. vitlack (17)	398											
golvfästning, CbM* (17)	461											

Bänkar/Fätöljer/Soffor

Utförande	Pris	Volym m ³	Vikt kg/st
vidarekopplingskabel 2 m	684		
matningskabel tyg 3 m	486		
elbestyckning 2 x el (EU, FR eller GB) (bord 520x470)	2425		
elbestyckning 1 x el (EU, FR eller GB) + 1 x USB (A+C, EU, FR eller GB) (bord 520x470)	3354		



BS750
balk 2a, för 2 sittelement
alt. bord 520x470 mm (1)



BS760
balk 3a, för 3 sittelement
alt. bord 520x470 mm (2)



BS770
balk 4a, för 4 sittelement
alt. bord 520x470 mm (3)



sittelement
1-sits (4)
H 830
SH 460/490
B 520
D 610



sittelement
2-sits (5)
H 830
SH 460/490
B 1100
D 640



sittelement
bänksits (6)
H 105
SH 460/490
B 520
D 520



helklätt
armstöd (7)
H 300
B 55
D 520



metallarmstöd (8)
H 300
B 50
D 470



metallarmstöd
med bord (9)
Ø 180
H 300
B 180
D 520



bord (10)
B 520
D 470



bord med sarg inkl. el (11)
B 520
D 470



bord med sarg och växtbricka (12)
B 520
D 470



bord med sarg och
tidskriftsställ inkl. el (13)
B 520
D 470



bord med sarg, tidskriftsställ
och växtbricka (14)
B 520
D 470

balkkoppling (15)



hörnkoppling bord (16)



golvfästning (17)



balk 2a
2 x 1-sits + klädda armstöd
H 830
SH 460
B 1150
D 640

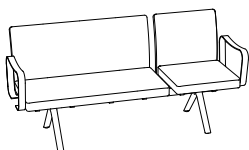

balk 3a
1 x 2-sits +
1 x 1-sits + metallarmstöd
H 830
SH 460
B 1790
D 640

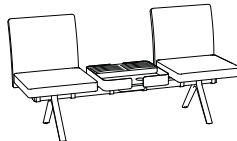

balk 3a
2 x 1-sits + 1 x bord 520x470 med
sarg och tidskriftsställ inkl. el
H 830
SH 460
B 1790
D 640

Bänkar/Fåtöljer/Soffor

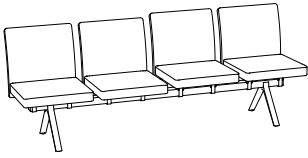

balk 4a
2 x 1-sits (sh 460) +
2 x 1-sits (sh 490)
H 830/860
SH 460/490
B 2365
D 640

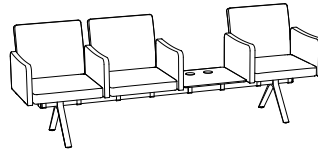

balk 4a
3 x 1-sits + klädda armstöd + 1 x bord
520x470 inkl. el
H 830
SH 460
B 2365
D 640

balk 4a x 2 +
hörnkoppling med bord 270°

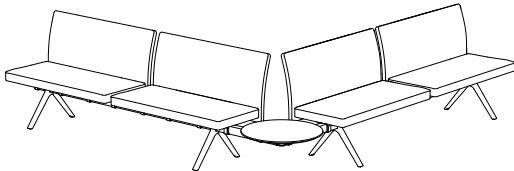

balk 4a x 2 +
hörnkoppling med bord 90°



hörnkoppling bord Ø 600 mm

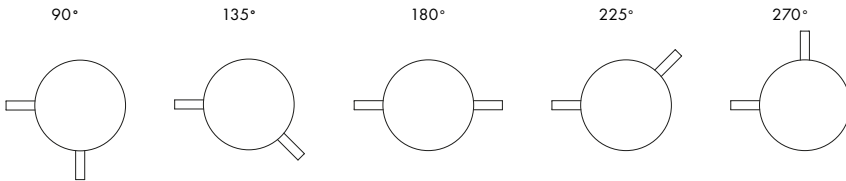

*CbM = beige, senapsgul, rosa, rödororange, vinröd, stormblå, grön, grå, mörkgrå. Läs mer på sid 117.



ARCH soffa

Stomme sits/rygg: massivt trä, plywood

Stoppning sits: formskuret och formgjutet PUR-skum

Stoppning rygg: formskuret och formgjutet PUR-skum, polyestervadd

Ben: massiv ek, klarlackad

Övrigt: Begränsningar kan förekomma vid val av tyg och läder.

För rekommenderade tyger och läder per produkt, se materia.se/produkt

NYHET



Utförande	inkl. tyg						Tyg i m	Volym m ³	Vikt kg/st
	A	B	C	D	E	F			
SA200 soffa helklädd, hög rygg, ben: massiv ek	38476	38873	39668	40694	41918	43246	7,95	2,80	74,0

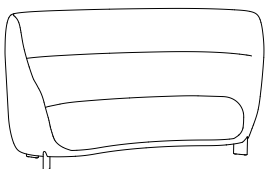

H 1100
SH 450
B 2100
D 920



Bänkar/Fätöljer/Soffor

AURA fätölj/soffa

Stomme sits: massivt trä, plywood, elastisk sadelgjord

Stomme rygg: formpressad plywood

Stoppning sits: formskuret PUR-skum, polyestervadd

Stoppning insida rygg: formgjutet PUR-skum

Stoppning utsida rygg: formskuret PUR-skum

Ben: tygklädda med stomme av massivt trä alt. klarlackad massiv ek alt. pressgjuten aluminium i Colours by Materia, CbM*(7-15), svart(5) eller vit(3) pulverlack

Klädsel: helklädd med eller utan keder

Tillbehör: filltass

Övrigt: Begränsningar kan förekomma vid val av tyg och läder. För rekommenderade tyger och läder per produkt, se materia.se/produkter



Utförande	Pris	inkl. tyg						inkl. läder	Tyg i m	Läder i m ²	Volym m ³	Vikt kg/st
		A	B	C	D	E	F					
SA720 fätölj/soffa												
fätölj utan keder, ben: metallben, CbM*, svart alt. vit		14716	14831	15061	15436	15712	16096	20427	2,30	6,30	0,60	20,8
fätölj utan keder, ben: massiv ek		16422	16537	16767	17142	17418	17802	22133	2,30	6,30	0,60	22,2
fätölj utan keder, ben: klädda		17226	17356	17616	18040	18352	18786	23435	2,60	6,90	0,60	22,2
fätölj med keder, ben: metallben, CbM*, svart alt. vit		17169	17354	17724	18327	18771	19389	22648	3,70	6,80	0,60	20,8
fätölj med keder, ben: massiv ek		18875	19060	19430	20033	20477	21095	24354	3,70	6,80	0,60	22,2
fätölj med keder, ben: klädda		19679	19879	20279	20931	21411	22079	25656	4,00	7,40	0,60	22,2
soffa 2-sits utan keder, ben: metallben, CbM*, svart alt. vit		20546	20726	21086	21673	22105	22706	29917	3,60	10,25	1,20	43,5
soffa 2-sits utan keder, ben: massiv ek		22252	22432	22792	23379	23811	24412	31623	3,60	10,25	1,20	44,9
soffa 2-sits utan keder, ben: klädda		23056	23251	23641	24276	24744	25396	32925	3,90	10,85	1,20	44,9
soffa 2-sits med keder, ben: metallben, CbM*, svart alt. vit		24089	24344	24854	25686	26298	27149	33450	5,10	11,00	1,20	43,5
soffa 2-sits med keder, ben: massiv ek		25795	26050	26560	27392	28004	28855	35156	5,10	11,00	1,20	44,9
soffa 2-sits med keder, ben: klädda		26599	26869	27409	28289	28937	29839	36458	5,40	11,60	1,20	44,9
soffa 3-sits utan keder, ben: metallben, CbM*, svart alt. vit		26055	26290	26760	27526	28090	28875	37754	4,70	12,90	1,60	60,7
soffa 3-sits utan keder, ben: massiv ek		27761	27996	28466	29232	29796	30581	39460	4,70	12,90	1,60	62,1
soffa 3-sits utan keder, ben: klädda		28565	28815	29315	30130	30730	31565	40762	5,00	13,50	1,60	62,1
soffa 3-sits med keder, ben: metallben, CbM*, svart alt. vit		30688	31003	31633	32660	33416	34468	42598	6,30	13,90	1,60	60,7
soffa 3-sits med keder, ben: massiv ek		32394	32709	33339	34366	35122	36174	44304	6,30	13,90	1,60	62,1
soffa 3-sits med keder, ben: klädda		33198	33528	34188	35264	36056	37158	45606	6,60	14,50	1,60	62,1

tillbehör

filltass 4 st

52

fätölj utan keder



fätölj med keder



H 790
SH 450
B 770
D 710

soffa 2-sits utan keder

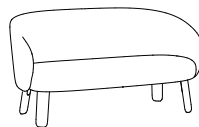

soffa 2-sits med keder

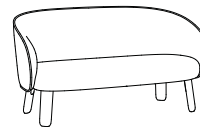

H 790
SH 450
B 1500
D 760

soffa 3-sits utan keder

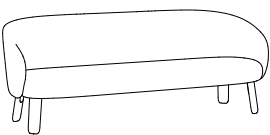

soffa 3-sits med keder

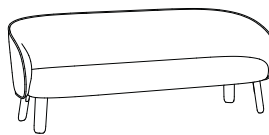

H 790
SH 450
B 2130
D 760

*CbM = beige, senapsgul, rosa, rödorange, vinröd, stormblå, grön, grå, mörkgrå. Läs mer på sid 117.



Bänkar/Fåtöljer/Soffor

BON fåtölj/fotpall

Stomme sittskal/fotpall: ingjutningsstativ av ståltråd, stålror

Stoppling sittskal/sittplymä: formgjutet PUR-skum

Stativ: 4-vingat av pressgjuten aluminium

Ytbehandling: Colours by Materia, CbM*(7-15), svart(5) eller vit(3) pulverlack

Utförande stativ fåtölj: återsnurr, tiltfunktion/fast

Övrigt: Begränsningar kan förekomma vid val av tyg och läder.

För rekommenderade tyger och läder per produkt se materia.se/produkter



Utförande	Pris	inkl. tyg						inkl. läder	Tyg i m	Läder i m ²	Volym m ³	Vikt kg/st
		A	B	C	D	E	F					
F420 fåtölj												
helklädd, stativ: svart alt. vitlack		16422	16597	16947	17517	17937	18522	23625	3,50	8,25	0,70	22,0
helklädd, stativ: CbM*		16752	16927	17277	17847	18267	18852	23955	3,50	8,25	0,70	22,0
FP420 fotpall												
helklädd, stativ: svart alt. vitlack		7410	7487	7642	7895	8081	8340	9817	1,55	2,95	0,25	9,5
helklädd, stativ: CbM*		7678	7755	7910	8163	8349	8608	10085	1,55	2,95	0,25	9,5
tillbehör												
filttass 4 st	54											

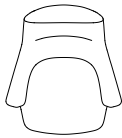

H 1050
SH 430
B 760
D 855



H 430
B 545
D 450

COBBLE bänk

Stomme sits: plywood

Stoppling sits: formgjutet PUR-skum

Bord: Ø 300 mm, stålror och 3 mm stålplåt

Ytbehandling: Colours by Materia, CbM*(7-15), svart(5) eller vit(3) pulverlack

Övrigt: Begränsningar kan förekomma vid val av tyg och läder.

För rekommenderade tyger och läder per produkt se materia.se/produkter



Utförande	Pris inkl. tyg		C	D	E	F	inkl. läder	Tyg i m	Läder i m ²	Volym m ³	Vikt kg/st
	A	B									
BK500 bänk											
sh 450 mm, liten	5555	5620	5750	5962	6118	6335	7325	1,30	2,25	0,12	6,8
sh 400 mm, stor	7602	7687	7857	8134	8338	8622	11093	1,70	4,00	0,22	11,6
sh 400 mm, stor med bord: svart alt. vit	8352	8437	8607	8884	9088	9372	11843	1,70	4,00	0,22	14,0
sh 400 mm, stor med bord: CbM*	8673	8758	8928	9205	9409	9693	12164	1,70	4,00	0,22	14,0



H 450
SH 450
B 550
D 500

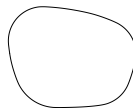
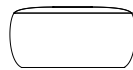

H 400
SH 400
B 845
D 665

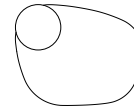
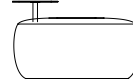

H 510
SH 400
B 845
D 665
bordsskiva Ø 300 mm

*CbM = beige, senapsgul, rosa, rödororange, vinröd, stormblå, grön, grå, mörkgrå. Läs mer på sid 117.



Bänkar/Fåtöljer/Soffor

CREST bänk/fåtölj/soffa

Stomme sits/rygg: plywood och stålrör

Stoppning sits/rygg: formskuret PUR-skum, polyestervadd/formgjutet PUR-skum

Stativ: pressgjuten aluminium och stålrör

Ytbehandling: krom alt. Colours by Materia, CbM*(7-15), svart(5) eller vit(3) pulverlack

Klädsel: helklädd

Tillbehör: Hörbord med skärm 800x800 mm och fristående bord 800x400, 800x800 alt. 1400x400 mm (se sidan 71), i vitpigmenterad askfanér alt. klarlackad eller mörkgråbetsad ekfanér. Kopplingsbeslag.

Övrigt: Hörbord har lampa och elbestyckning som tillbehör, för specifikation se nedan.

Begränsningar kan förekomma vid val av tyg och läder. För rekommenderade tyger och läder per produkt, se materia.se/produkter



Utförande	Pris	inkl. tyg						inkl. läder	Tyg i m	Läder i m ²	Volym m ³	Vikt kg/st
		A	B	C	D	E	F					
SA750 fåtölj/soffa												
fåtölj, stativ: svart alt. vit		21326	21601	22151	23047	23707	24626	28348	5,50	9,10	0,73	42,5
fåtölj, stativ: krom alt. CbM*		21761	22036	22586	23482	24142	25061	28783	5,50	9,10	0,73	42,5
2-sits, armstöd höger/vänster, stativ: svart alt. vit		26153	26495	27180	28297	29119	30263	37975	6,85	14,10	1,38	62,5
2-sits, armstöd höger/vänster, stativ: krom alt. CbM*		26735	27077	27762	28879	29701	30845	38557	6,85	14,10	1,38	62,5
2-sits, med armstöd, stativ: svart alt. vit		30783	31175	31960	33240	34182	35493	45434	7,85	17,15	1,38	69,5
2-sits, med armstöd, stativ: krom alt. CbM*		31365	31757	32542	33822	34764	36075	46016	7,85	17,15	1,38	69,5
3-sits, armstöd höger/vänster, stativ: svart alt. vit		35235	35688	36593	38068	39154	40665	51768	9,05	19,45	2,03	86,0
3-sits, armstöd höger/vänster, stativ: krom alt. CbM*		36106	36559	37464	38939	40025	41536	52639	9,05	19,45	2,03	86,0
3-sits, med armstöd, stativ: svart alt. vit		39720	40223	41228	42866	44072	45750	59026	10,05	22,45	2,03	93,0
3-sits, med armstöd, stativ: krom alt. CbM*		40591	41094	42099	43737	44943	46621	59897	10,05	22,45	2,03	93,0
SA760 hörnbord												
skiva: vitpig. askfanér alt. klarlackad eller mörkgråbetsad ekfanér, stativ: svart alt. vit		13506	13641	13911	14351	14675	15126	17490	2,70	4,95	0,50	24,2
skiva: vitpig. askfanér alt. klarlackad eller mörkgråbetsad ekfanér, stativ: krom alt. CbM*		13941	14076	14346	14786	15110	15561	17925	2,70	4,95	0,50	24,2
BK750 bänk												
2-sits, stativ: svart alt. vit		11926	12044	12279	12662	12944	13336	16163	2,35	5,00	0,77	33,0
2-sits, stativ: krom alt. CbM*		12582	12700	12935	13318	13600	13992	16819	2,35	5,00	0,77	33,0
TB7510 tillbehör												
kopplingsbeslag		406										
1 x el (EU, FR eller GB), inkl. matningskabel 3m (hörnbord)		1121										
1 x USB (A+C, EU, FR eller GB), inkl. matningskabel 3m (hörnbord)		1385										
1 x lampa svartlack (hörnbord)		5537										

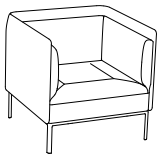

H 840
SH 450
B 860
D 830

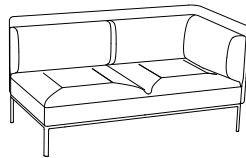

H 840
SH 450
B 1630
D 830

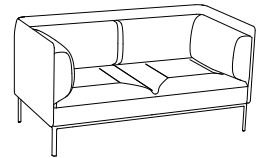

H 840
SH 450
B 1660
D 830

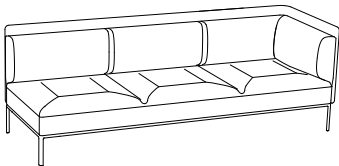

H 840
SH 450
B 2430
D 830

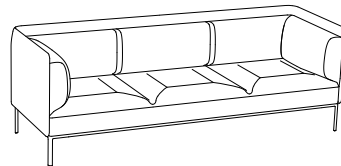

H 840
SH 450
B 2460
D 830

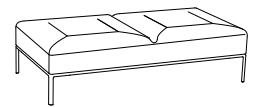

H 450
B 1600
D 800

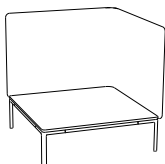

hörnbord
H skiva 240
H 840
B 830
D 830

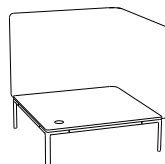

hörnbord med el
H skiva 240
H 840
B 830
D 830

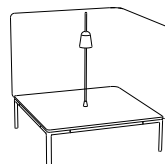

hörnbord med lampa
H skiva 240
H 840
B 830
D 830

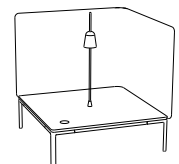

hörnbord med lampa och el
H skiva 240
H 840
B 830
D 830

*CbM = beige, senapsgul, rosa, rödororange, vinröd, stormblå, grön, grå, mörkgrå. Läs mer på sid 117.

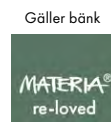

Bänkar/Fåtöljer/Soffor

DOMINO bänk

Sits: formpressad fanerad ask

Stativ: massiv ask

Ytbehandling: vitpigmenterad alt. svartbetsad alt. betsad i

Colours by Materia CbM*(30-38)

Stoppning sits: formskuret PUR-skum

Kläddesl: oklädd eller klädd sits

Tillbehör: filtass

Övrigt: Begränsningar kan förekomma vid val av tyg och läder.

För rekommenderade tyger och läder per produkt se materia.se/produkter



Utförande	Pris	inkl. tyg						inkl. läder	Tyg i m	Läder i m ²	Volym m ³	Vikt kg/st
		A	B	C	D	E	F					
BK460 bänk												
2-sits, oklädd, sits: vitpigmenterad askfanér, stativ: vitpigmenterad massiv ask	6449										0,22	10,3
2-sits, klädd sits, stativ: vitpigmenterad massiv ask		8316	8376	8496	8691	8835	9036	8474	1,20	0,75	0,22	12,0
2-sits, oklädd, sits: svartbetsad askfanér, stativ: svartbetsad massiv ask	6766										0,22	10,3
2-sits, klädd sits, stativ: svartbetsad massiv ask		8633	8693	8813	9008	9152	9353	8791	1,20	0,75	0,22	12,0
2-sits, oklädd, sits: CbM* betsad askfanér, stativ: massiv CbM* betsad massiv ask	7385										0,22	10,3
2-sits, klädd sits, stativ: massiv CbM* betsad massiv ask		9252	9312	9432	9627	9771	9972	9410	1,20	0,75	0,22	12,0
3-sits, oklädd, sits: vitpigmenterad askfanér, stativ: vitpigmenterad massiv ask	7761										0,30	13,5
3-sits, klädd sits, stativ: vitpigmenterad massiv ask		10117	10197	10357	10618	10810	11077	10328	1,60	1,00	0,30	15,6
3-sits, oklädd, sits: svartbetsad askfanér, stativ: svartbetsad massiv ask	8078										0,30	13,5
3-sits, klädd sits, stativ: svartbetsad massiv ask		10434	10514	10674	10935	11127	11394	10645	1,60	1,00	0,30	15,6
3-sits, oklädd, sits: CbM* betsad askfanér, stativ: massiv CbM* betsad massiv ask	8775										0,30	13,5
3-sits, klädd sits, stativ: massiv CbM* betsad massiv ask		11131	11211	11371	11632	11824	12091	11342	1,60	1,00	0,30	15,6
tillbehör												
filtass 4 st	63											

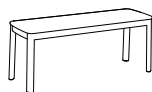

SH 450
B 1100
D 365



SH 450
B 1500
D 365

*CbM = beige, senapsgul, rosa, rödororange, vinröd, stormblå, grön, grå, mörkgrå. Läs mer på sid 117.



Bänkar/Fåtöljer/Soffor

FRAME fåtölj

Stomme: formpressat trä

Stoppning: formskuret PUR-skum

Ben: massiv vitpigmenterad ask

Övrigt: Begränsningar kan förekomma vid val av tyg.

För rekommenderade tyger per produkt, se materia.se/produkter



Utförande	Pris inkl. tyg						Tyg i m	Volym m ³	Vikt kg/st
	A	B	C	D	E	F			
F350 fåtölj helklädd, stativ: vitpigmenterad massiv ask	20078	20296	20731	21440	21962	22688	4,35	0,81	32,5

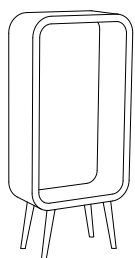

H 1850
SH 450
B 850
D 420



Bänkar/Fåtöljer/Soffor

LE MUR soffor

Stomme sits/rygg/gavlar: massivt trä, MDF, plywood

Stoppning sits/rygg/gavlar: formskuret PUR-skum, polyestervadd

Stativ: stålrör

Ytbehandling: krom alt. svart(5) eller silvergrå(6) pulverlack

Tillbehör: Bord till låg sits i vitlackad MDF, stativ av stålrör. Tidningsställ av frostad vit akrylplast. Elbestyckning under sits finns som tillbehör, för specifikation se nedan.

Övrigt: Kupéväggen går att få i quiltat utförande på en eller två sidor. Siffror inom parentes är numrering för bilder på sidan 40 och 41. Valfri RAL Classic-färg (ej Pearl), 787 SEK brutto/stativ, leveranstid 1-2 veckor utöver ordinarie.

Begränsningar kan förekomma vid val av tyg och läder. För rekommenderade tyger och läder per produkt, se materia.se/produkter



Utförande	Pris	inkl. tyg						inkl. läder	Tyg i m	Läder i m ²	Volym m ³	Vikt kg/st
		A	B	C	D	E	F					
SA300 rygg												
rygg rak, b 1800 mm, h 1315 mm (1)		17399	17649	18149	18964	19564	20399		5,00	1,00	50,4	
rygg svängd, r 1250/1500 mm, h 1315 mm (2)		17011	17191	17551	18138	18570	19171		3,60	0,88	36,1	
rygg rak, b 1800 mm, h 1315 mm, (mot vägg) (3)		16494	16719	17169	17902	18442	19194		4,50	0,80	35,0	
SA310 sits												
låg sits rak, b 1800 mm (4)		10980	11110	11370	11794	12106	12540	15298	2,60	5,20	0,21	19,8
låg innersits svängd, r 730 mm (6)		10829	10911	11076	11345	11543	11819	13792	1,65	3,50	0,12	16,4
låg yttersits svängd, r 2155 mm (5)		12215	12320	12530	12873	13125	13475	16259	2,10	4,70	0,23	25,1
hög sits rak, b 1800 mm (7)		9831	9934	10139	10473	10719	11061	12903	2,05	3,80	0,27	29,8
hög innersits svängd, r 950 mm (9)		11797	11859	11984	12188	12338	12547	13984	1,25	2,60	0,24	16,4
hög yttersits svängd, r 1940 mm (8)		13143	13233	13413	13707	13923	14223	16244	1,80	3,70	0,42	21,5
SA320 gavel												
enkel gavel, h 1315 mm, b 845 mm, höger/vänster/mellan (10)		6650	6755	6965	7308	7560	7910		2,10	0,17	18,8	
dubbel gavel, h 1315 mm, b 1295 mm, avslut/mellan (11)		8439	8589	8889	9378	9738	10239		3,00	0,25	27,9	
gavel (mot vägg), h 1315 mm, b 660 mm, höger/vänster/mellan (12)		6453	6541	6716	7001	7211	7503		1,75	0,17	16,0	
gavel (mot vägg), h 1315 mm, b 450 mm, höger/vänster/mellan (15)		5657	5725	5860	6080	6242	6467		1,35	0,17	15,0	
dubbel gavel, h 1315 mm, b 870 mm, avslut/mellan (13)		7664	7772	7987	8337	8595	8954		2,15	0,17	17,0	
enkel gavel, h 1315 mm, b 630 mm, höger/vänster/mellan (14)		6189	6274	6444	6721	6925	7209		1,70	0,15	12,0	
SA350 kupévägg												
kupévägg, h 1315 mm, slät (16)		13284	13572	14147	15084	15774	16734		5,75	0,41	29,0	
kupévägg, h 1315 mm, quilting en sida, in-/utsida (16)		15763	16051	16626	17563	18253	19213		5,75	0,41	29,0	
kupévägg, h 1315 mm, quilting två sidor (16)		17590	17878	18453	19390	20080	21040		5,75	0,41	29,0	
kupévägg, h 1315 mm, mellan (för koppl.), slät (16)		14400	14688	15263	16200	16890	17850		5,75	0,41	29,0	
kupévägg, h 1315 mm, mellan (för koppl.), quilting en sida, in-/utsida (16)		16853	17141	17716	18653	19343	20303		5,75	0,41	29,0	
kupévägg, h 1315 mm, mellan (för koppl.), quilting två sidor (16)		19278	19566	20141	21078	21768	22728		5,75	0,41	29,0	
kupévägg, h 1315 mm, höger/vänster (för koppl.), slät (18)		12956	13238	13803	14724	15402	16346		5,65	0,38	27,0	
kupévägg, h 1315 mm, höger/vänster (för koppl.), quilting en sida, in-/utsida (18)		15355	15637	16202	17123	17801	18745		5,65	0,38	27,0	
kupévägg, h 1315 mm, höger/vänster (för koppl.), quilting två sidor (18)		17751	18033	18598	19519	20197	21141		5,65	0,38	27,0	
kupévägg, h 1315 mm, rak (för koppl.), slät (17)		12263	12510	13005	13812	14406	15233		4,95	0,35	25,0	
kupévägg, h 1315 mm, rak (för koppl.), quilting en sida, in-/utsida (17)		14659	14906	15401	16208	16802	17629		4,95	0,35	25,0	
kupévägg, h 1315 mm, rak (för koppl.), quilting två sidor (17)		17069	17316	17811	18618	19212	20039		4,95	0,35	25,0	
TB300 tillbehör												
klädknapp rygg (20)	562											
klädknapp gavel (20)	654											
tidningsställ enkel (21)	1687											
tidningsställ dubbel (22)	2698											
bord (för låg sits) (19)	3580									0,08	3,8	
kopplingsbeslag, mur mot mur med gavel	684											
kopplingsbeslag, mur mot mur utan gavel	684											
kudde 400x400 mm (för bild och mer info, se s. 112)		1696	1726	1786	1884	1956	2056	2081	0,60	0,65		
kudde 600x600 mm (för bild och mer info, se s. 112)		2007	2047	2127	2258	2354	2487	3225	0,80	1,50		
2 x el (EU, FR eller GB) inkl. matningskabel 3 m	2380											
1 x el (EU, FR eller GB) + 1 x USB (A+C, EU), (A+A, FR eller GB) inkl. matningskabel 3 m	2657											
t-koppling	530											
vidarekopplingskabel 2 m	543											

Bänkar/Fätöljer/Soffor

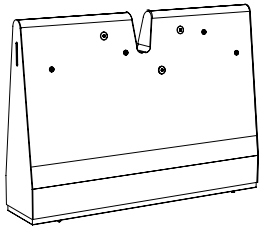

SA300
rak rygg (1)
H 1315
B 1800
D 395

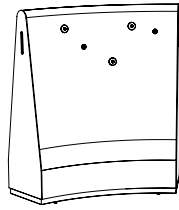

SA300 45°
svängd rygg (2)
inerradie 1250
ytterradie 1500

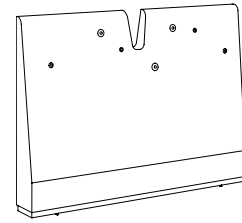

SA300
rak rygg väggställd (3)
H 1315
B 1800
D 213

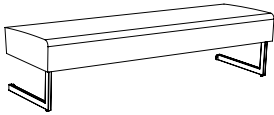

SA310
låg rak sits (4)
SH 450
B 1800
D 540



SA310 45°
låg svängd yttersits (5)
ytterradie 2155
SH 450

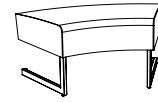

SA310 45°
låg svängd innersits (6)
inerradie 730
SH 450

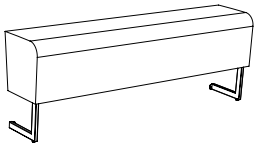

SA310
hög rak sits (7)
SH 630
B 1800
D 350

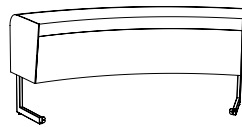

SA310 45°
hög svängd yttersits (8)
ytterradie 1940
SH 630

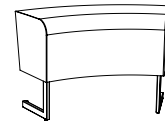

SA310 45°
hög svängd innersits (9)
inerradie 950
SH 630

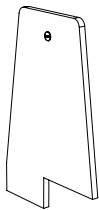

SA320
gavel enkel (10)
H 1315
B 845
D 45

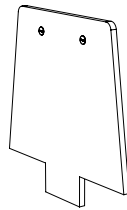

SA320
gavel dubbel (11)
H 1315
B 1295
D 45



SA320
gavel väggställd (12)
H 1315
B 660
D 45



SA320
gavel dubbel (13)
H 1315
B 870
D 45



SA320
gavel enkel (14)
H 1315
B 630
D 45



SA320
gavel väggställd (15)
H 1315
B 450
D 45

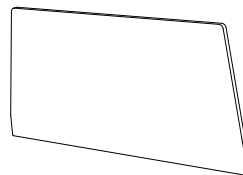

SA350
kupévägg mellan (16)
H 1315
B 2620
D 45

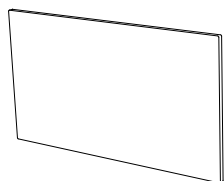

SA350
kupévägg rak (17)
H 1315
B 2260
D 45

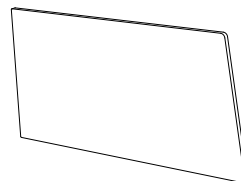

SA350
kupévägg höger/vänster (18)
H 1315
B 2440
D 45



TB300
bord (för låg sits) (19)
H 615
Ø 315
D 185



TB300
klädknapp (20)



TB300
tidskriftsställ enkel (21)
H 495
B 530
D 45

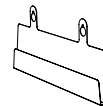

TB300
tidskriftsställ dubbel (22)
H 495
B 1130
D 45

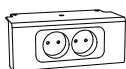

elkoppling under sits
el

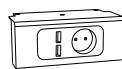

elkoppling under sits
USB/el

Bänkar/Fåtöljer/Soffor

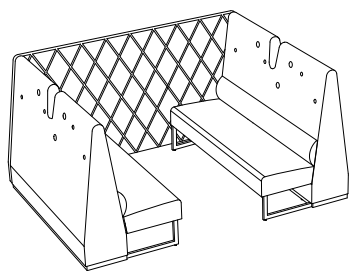

SA300
rak rygg (1) x 2
SA310
låg rak sits (4) x 2
SA350
kupévägg (16) x 1

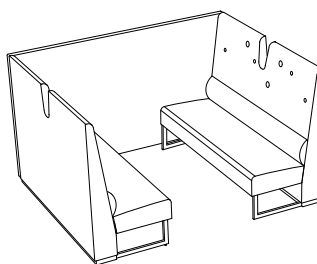

SA300
rak rygg väggställd (3) x 2
SA310
låg rak sits (4) x 2
SA350
kupévägg rak (16) x 1

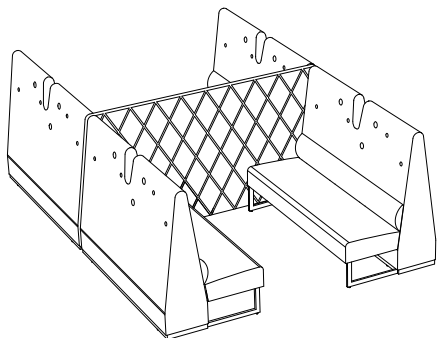

SA300
rak rygg (1) x 4
SA310
låg rak sits (4) x 4
SA350
kupévägg mellan (16) x 1

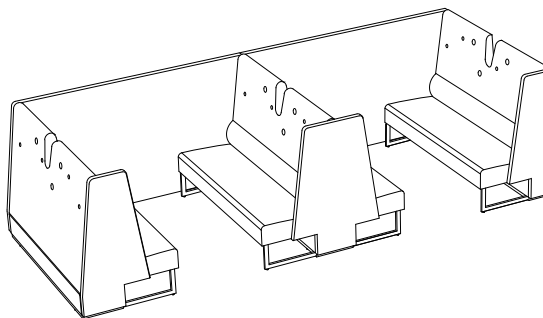

SA300
rak rygg väggställd (3) x 1
rak rygg (1) x 2
SA310
låg rak sits (4) x 4
SA350
kupévägg vänster (18) x 1
kupévägg rak (17) x 1
SA320
gavel enkel (14) x 1
gavel dubbel (13) x 1
gavel väggställd (15) x 1

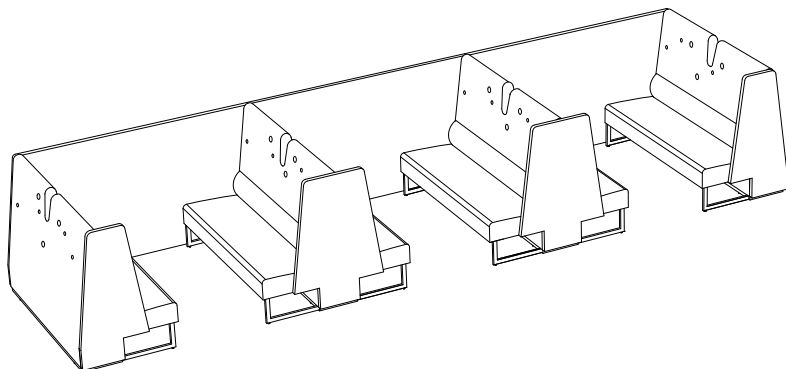

SA300
rak rygg (1) x 4
SA310
låg rak sits (4) x 6
SA350
kupévägg vänster (18) x 1
kupévägg rak (17) x 1
kupévägg höger (18) x 1
SA320
gavel enkel (14) x 2
gavel dubbel (13) x 2



Bänkar/Fätöljer/Soffor

LEAN IN väggbank

Stomme: plywood

Stoppning: formskuret PUR-skum

Skiva: vitt alt. svart kompaktlaminat med svart kärna

Bordsarm: stålrör och stålplåt

Ytbehandling: krom alt. svart(5) eller vit(3) pulverlack

Övrigt: Upphångningsbeslag av stålplåt. Rekommenderad monteringshöjd av väggbankens övre uttag är 1400 mm. Begränsningar kan förekomma vid val av tyg.

För rekommenderade tyger per produkt, se materia.se/produkt



Utförande	Pris	inkl. tyg						Tyg i m	Volym m ³	Vikt kg/st
		A	B	C	D	E	F			
BK310 väggbank rak		4653	4721	4856	5076	5238	5463	1,35	0,12	8,6
TB310 tillbehör skiva: vitt alt. svart kompaktlaminat, svart kärna, stativ: krom, svart alt. vit	1812								0,02	2,0

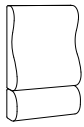

H 860
B 550
D 210



H 260
Ø 200
D 490



LONGO soffa

Stomme sits/rygg/armstöd: plywood

Stoppning sits/rygg/armstöd: formskuret PUR-skum och polyestervadd

Stativ: stålrör och stålplåt

Ytbehandling: krom alt. svart(5) eller silvergrå(6) pulverlack

Övrigt: Valfri RAL Classic-färg (ej Pearl), 787 SEK brutto/stativ, leveranstid 1-2 veckor utöver ordinarie. Begränsningar kan förekomma vid val av tyg och läder.

För rekommenderade tyger och läder per produkt, se materia.se/produkter



Utförande	Pris	inkl. tyg						inkl. läder	Tyg i m	Läder i m ²	Volym m ³	Vikt kg/st
		A	B	C	D	E	F					
SA2250 soffa b 1470 mm, svart alt. silvergrå	13497	13657	13977	14498	14882	15417	18145	3,20	5,80	0,30	31,0	
b 1470 mm, krom	13972	14132	14452	14973	15357	15892	18620	3,20	5,80	0,30	31,0	
b 1960 mm, svart alt. silvergrå	15643	15811	16146	16692	17094	17653	22097	3,35	7,50	0,40	45,5	
b 1960 mm, krom	16118	16286	16621	17167	17569	18128	22572	3,35	7,50	0,40	45,5	
b 2450 mm, svart alt. silvergrå	18775	18985	19405	20089	20593	21295	26752	4,20	9,30	0,48	55,5	
b 2450 mm, krom	19250	19460	19880	20564	21068	21770	27227	4,20	9,30	0,48	55,5	
svängd 45°, innerradie 1400 mm, svart alt. silvergrå	18459	18601	18886	19351	19693	20169	24193	2,85	6,60	0,35	25,5	
svängd 45°, innerradie 1400 mm, krom	18934	19076	19361	19826	20168	20644	24668	2,85	6,60	0,35	25,5	
svängd 90°, innerradie 200 mm, svart alt. silvergrå	13768	13873	14083	14426	14678	15028	17701	2,10	4,60	0,20	23,0	
svängd 90°, innerradie 200 mm, krom	14243	14348	14558	14901	15153	15503	18176	2,10	4,60	0,20	23,0	
svängd 90°, innerradie 800 mm, svart alt. silvergrå	20792	21000	21415	22091	22589	23282	29354	4,15	9,80	0,20	33,0	
svängd 90°, innerradie 800 mm, krom	21267	21475	21890	22566	23064	23757	29829	4,15	9,80	0,20	33,0	
armstöd b 110 mm höger/vänster	3229	3271	3356	3495	3597	3739	4140	0,85	1,25	0,10	3,0	

TB2250 tillbehör

kopplingsbeslag, stål

471

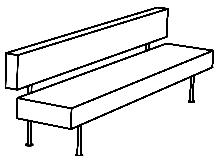

SA2250
H 780
SH 450
B 1470/1960/2450
D 600

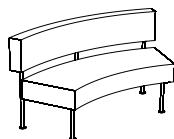

SA2250 45°
innerradie 1400
H 780
SH 450
D 600

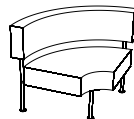

SA2250 90°
innerradie 200
H 780
SH 450
D 600

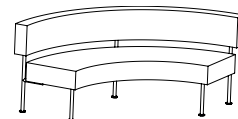

SA2250 90°
innerradie 800
H 780
SH 450
D 600

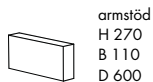

armstöd
H 270
B 110
D 600



Bänkar/Fåtöljer/Soffor

MONOLITE bänk/fåtölj/soffa

Stomme sits/rygg: massivt trä och plywood

Stoppning sits/rygg: formgjutet och formskuret PUR-skum, polyestervadd

Stomme armstöd: massivt trä och stålror

Stoppning armstöd: formgjutet PUR-skum

Stativ: medstativ av stålplåt alt. ben av stålror

Ytbehandling: krom alt. Colours by Materia, CbM*(7-15), svart(5), vit(3) eller silvergrå(6) pulverlack

Tillbehör: Armstödsbricka av vit akrylplast. Kopplingsbeslag av stålplåt. Elbestyckning under sits finns som tillbehör, för specifikation se nedan.

Övrigt: Avtagbar klädsel på sits finns som tillval. Fåtölj i SH450 mm med rondellstativ har återsnurr, samt ytbehandling i krom alt. Colours by Materia, CbM*(7-15), svart(5), vit(3) eller silvergrå(6) pulverlack. Valfri RAL-färg (ej Pearl), 787 SEK brutto/stativ, leveranstid 1-2 veckor utöver ordinarie. Begränsningar kan förekomma vid val av tyg och läder. För rekommenderade tyger och läder per produkt, se materia.se/produkter



Utförande	Pris	inkl. tyg						inkl. läder	Tyg i m	Läder i m ²	Volym m ³	Vikt kg/st
		A	B	C	D	E	F					
SA610 fåtölj låg rygg, SH450												
med armstöd, rondellstativ: krom, CbM*, svart, vit alt. silvergrå	16459	16599	16879	17336	17672	18139	21777	2,80	6,20	0,55	37,0	
utan armstöd, medar/ben: krom, CbM*, svart, vit alt. silvergrå	8688	8765	8920	9173	9359	9618	11596	1,55	3,40	0,30	19,0	
med armstöd, medar/ben: krom, CbM*, svart, vit alt. silvergrå	11671	11811	12091	12548	12884	13351	16989	2,80	6,20	0,30	25,0	
avslutning 1-sits höger/vänster, medar/ben: krom, CbM*, svart, vit alt. silvergrå	10194	10304	10524	10882	11146	11514	14515	2,20	5,00	0,30	22,0	
SA620 soffa 2-sits låg rygg, SH450												
2-sits utan armstöd, medar/ben: krom, CbM*, svart, vit alt. silvergrå	12185	12338	12643	13140	13506	14015	17807	3,05	6,60	0,58	33,0	
2-sits med armstöd, medar/ben: krom, CbM*, svart, vit alt. silvergrå	15000	15200	15600	16252	16732	17400	23201	4,00	9,40	0,58	39,0	
avslutning 2-sits höger/vänster, medar/ben: krom, CbM*, svart, vit alt. silvergrå	13494	13662	13997	14543	14945	15504	20726	3,35	8,20	0,58	36,0	
SA630 soffa 3-sits låg rygg, SH450												
3-sits utan armstöd, medar/ben: krom, CbM*, svart, vit alt. silvergrå	13779	13971	14356	14984	15446	16089	20729	3,85	8,20	0,75	37,0	
3-sits med armstöd, medar/ben: krom, CbM*, svart, vit alt. silvergrå	16425	16650	17100	17833	18373	19125	26123	4,50	11,00	0,75	43,0	
avslutning 3-sits höger/vänster, medar/ben: krom, CbM*, svart, vit alt. silvergrå	15087	15295	15710	16386	16884	17577	23649	4,15	9,80	0,75	40,0	
SA640 hörn låg rygg, SH450												
hörn innercirkel, medar/ben: krom, CbM*, svart, vit alt. silvergrå	12563	12695	12960	13392	13710	14153	18188	2,65	6,40	0,41	20,5	
hörn yttercirkel, medar/ben: krom, CbM*, svart, vit alt. silvergrå	11176	11253	11408	11661	11847	12106	14084	1,55	3,40	0,28	19,0	
hörn rakt, medar/ben: krom, CbM*, svart, vit alt. silvergrå	11530	11653	11898	12297	12591	13000	15711	2,45	5,00	0,28	19,0	
BK610 bänk, SH450												
1-sits, medar/ben: krom, CbM* svart, vit alt. silvergrå	6136	6196	6316	6511	6655	6856	7239	1,20	1,60	0,11	9,0	
2-sits, medar/ben: krom, CbM* svart, vit alt. silvergrå	7636	7713	7868	8121	8307	8566	10099	1,55	3,00	0,25	18,5	
3-sits, medar/ben: krom, CbM* svart, vit alt. silvergrå	8717	8814	9009	9327	9561	9887	11622	1,95	3,60	0,36	20,0	
TB610 tillbehör												
armstödsbricka	1271											
kopplingsbeslag	415											
läderskoning	2798											
kopplingsmed, krom, CbM*, svart, vit alt. silvergrå	1679											
2 x el (EU, FR eller GB) inkl. matningskabel 3m	2308											
1 x el (EU, FR eller GB) och 1 x USB (A+C, EU), (A+A, FR eller GB) inkl. matningskabel 3 m	2657											
t-koppling	530											
vidarekopplingskabel 2 m	543											



SA610
H 795
SH 450
B 680
D 630



SA610
H 795
SH 450
B 560
D 630

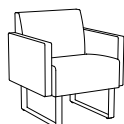

SA610
H 795
SH 450
B 680
D 630



SA610
H 795
SH 450
B 560
D 630

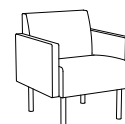

SA610
H 795
SH 450
B 680
D 630

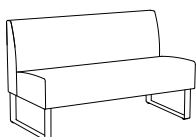

SA620
H 795
SH 450
B 1310
D 630

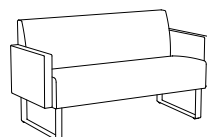

SA620
H 795
SH 450
B 1430
D 630

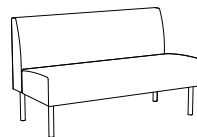

SA620
H 795
SH 450
B 1310
D 630

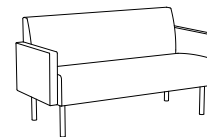

SA620
H 795
SH 450
B 1430
D 630

Bänkar/Fätöljer/Soffor

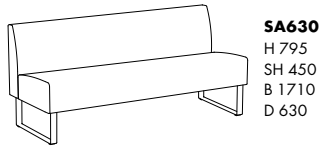

SA630
H 795
SH 450
B 1710
D 630

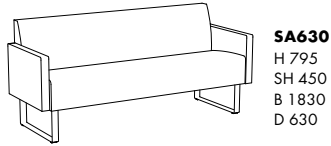

SA630
H 795
SH 450
B 1830
D 630

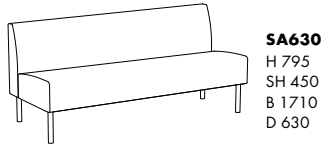

SA630
H 795
SH 450
B 1710
D 630

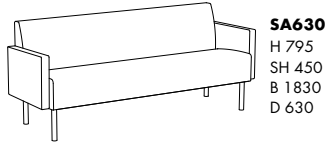

SA630
H 795
SH 450
B 1830
D 630

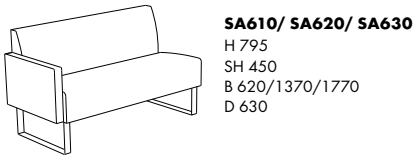

SA610/ SA620/ SA630
H 795
SH 450
B 620/1370/1770
D 630

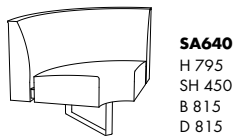

SA640
H 795
SH 450
B 815
D 815

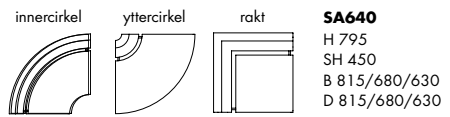

SA640
H 795
SH 450
B 815/680/630
D 815/680/630

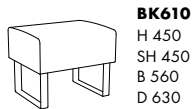

BK610
H 450
SH 450
B 560
D 630

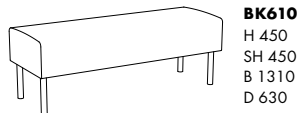

BK610
H 450
SH 450
B 1310
D 630

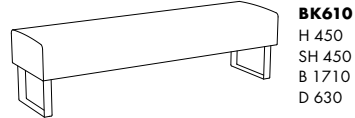

BK610
H 450
SH 450
B 1710
D 630



elkoppling under sits
el



elkoppling under sits
USB/el

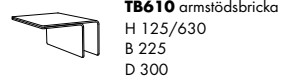

TB610 armstödsbricka
H 125/630
B 225
D 300

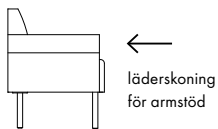

←
läderskoning
för armstöd

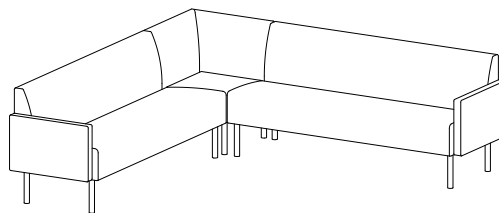

SA620
soffa 2-sits låg rygg med ben och armstöd x 1
SA640
hörn inner rakt låg rygg med ben x 1
SA630
soffa 3-sits låg rygg med ben och armstöd x 1

*CbM = beige, senapsgul, rosa, rödorange, vinröd, stormblå, grön, grå, mörkgrå. Läs mer på sid 117.



Bänkar/Fåtöljer/Soffor

MONOLITE fåtölj/soffa

Stomme sits/rygg: massivt trä och plywood

Stoppning sits/rygg: formgjutet och formskuret PUR-skum, polyestervadd

Stomme kort armstöd: massivt trä och stålror

Stoppning kort armstöd: formgjutet PUR-skum

Stativ: rörmed av stålror

Ytbehandling: Colours by Materia, CbM*(7-15), svart(5), vit(3) pulverlack med finstruktur alt. silvergrå(6) pulverlack

Tillbehör: Armstödsbricka av vit akrylplast. Kopplingsbeslag av stålplåt.

Övrigt: Avtagbar klädsel på sits finns som tillval. Valfri RAL-färg (ej Pearl), 787 SEK brutto/stativ, leveranstid 1-2 veckor utöver ordinarie. Begränsningar kan förekomma vid val av tyg och läder. För rekommenderade tyger och läder per produkt, se materia.se/produkter



Utförande	Pris							inkl. läder	Tyg i m	Läder i m ²	Volym m ³	Vikt kg/st
		A	B	C	D	E	F					
SA610 fåtölj låg rygg, SH630												
utan armstöd, rörmed, CbM*, svart, vit alt. silvergrå		10524	10601	10756	11009	11195	11454	13432	1,55	3,40	0,30	24,5
med kort armstöd, rörmed, CbM*, svart, vit alt. silvergrå		13395	13525	13785	14209	14521	14955	18603	2,60	6,00	0,30	29,5
avslutning 1-sits kort armstöd höger/vänster, rörmed, CbM*, svart, vit alt. silvergrå		11973	12078	12288	12631	12883	13233	16129	2,10	4,80	0,30	27,0
SA620 soffa 2-sits låg rygg, SH630												
2-sits utan armstöd, rörmed, CbM*, svart, vit alt. silvergrå		14225	14378	14683	15180	15546	16055	19847	3,05	6,60	0,58	42,0
2-sits med kort armstöd, rörmed, CbM*, svart, vit alt. silvergrå		16984	17179	17569	18204	18672	19324	25018	3,90	9,20	0,58	47,0
avslutning 2-sits kort armstöd höger/vänster, rörmed, CbM*, svart, vit alt. silvergrå		15534	15702	16037	16583	16985	17544	22544	3,35	8,00	0,58	44,0
SA630 soffa 3-sits låg rygg, SH630												
3-sits utan armstöd, rörmed, CbM*, svart, vit alt. silvergrå		16125	16317	16702	17330	17792	18435	23075	3,85	8,20	0,75	49,0
3-sits med kort armstöd, rörmed, CbM*, svart, vit alt. silvergrå		18714	18934	19374	20091	20619	21354	28247	4,40	10,80	0,75	54,0
avslutning 3-sits kort armstöd höger/vänster, rörmed, CbM*, svart, vit alt. silvergrå		17433	17641	18056	18732	19230	19923	25772	4,15	9,60	0,75	57,0
SA640 hörn låg rygg, SH630												
hörn innercirkel, rörmed, CbM*, svart, vit alt. silvergrå		13328	13460	13725	14157	14475	14918	18953	2,65	6,40	0,41	25,0
hörn rakt, rörmed, CbM*, svart, vit alt. silvergrå		12295	12418	12663	13062	13356	13765	16476	2,45	5,00	0,28	23,5
TB610 tillbehör												
armstödsbricka	1271											
kopplingsbeslag	415											

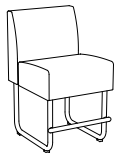

SA610
H 980
SH 630
B 560
D 640

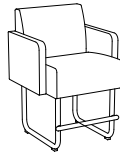

SA610
H 980
SH 630
B 680
D 640

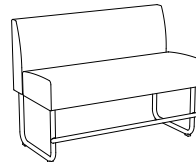

SA620
H 980
SH 630
B 1310
D 640

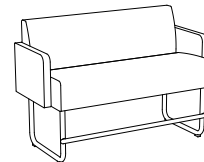

SA620
H 980
SH 630
B 1430
D 640

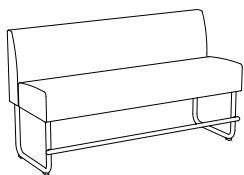

SA630
H 980
SH 630
B 1710
D 640

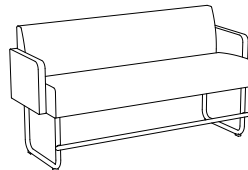

SA630
H 980
SH 630
B 1830
D 640

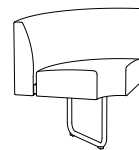

SA640
H 980
SH 630
B 815
D 815

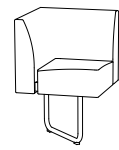

SA640
H 980
SH 630
B 630
D 630



TB610 armstödsbricka
H 125/630
B 225
D 300

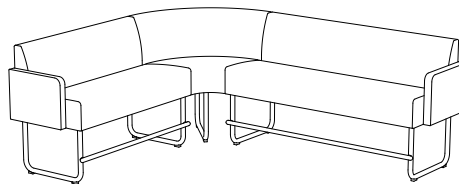

SA620
soffa 2-sits låg rygg med rörmed och kort armstöd x 1
SA640
hörn innercirkel låg rygg med rörmed x 1
SA630
soffa 3-sits låg rygg med rörmed och kort armstöd x 1

*CbM = beige, senapsgul, rosa, rödorange, vinröd, stormblå, grön, grå, mörkgrå. Läs mer på sid 117.



Bänkar/Fåtöljer/Soffor

MONOLITE fåtölj/soffa

Stomme sits/rygg/gavel: massivt trä och plywood

Stoppning sits/rygg/gavel: formgjutet och formskuret PUR-skum och polyestervadd

Stomme armstöd: massivt trä och stålror

Stoppning armstöd: formgjutet PUR-skum

Stativ: medstativ av stålplåt alt. ben av stålror

Ytbehandling: krom alt. Colours by Materia, CbM*(7-15), svart(5), vit(3) eller silvergrå(6) pulverlack

Tillbehör: Armstödsbricka av vit akrylplast. Kopplingsbeslag av stålplåt. Elbestyckning under sits finns som tillbehör, för specifikation se nedan.

Övrigt: Avtagbar klädsel på sits finns som tillval. Fåtölj med rondellstativ har återsnurr, samt ytbehandling i krom alt. Colours by Materia, CbM*(7-15), svart(5), vit(3) eller silvergrå(6) pulverlack. Valfri RAL-färg (ej Pearl), 787 SEK brutto/stativ, leveranstid 1-2 veckor utöver ordinarie. Begränsningar kan förekomma vid val av tyg och läder.

För rekommenderade tyger och läder per produkt, se materia.se/produkter



Utförande	Pris							inkl. läder	Tyg i m	Läder i m ²	Volym m ³	Vikt kg/st
		A	B	C	D	E	F					
SA610 fåtölj hög rygg												
utan armstöd, rondellstativ: krom, CbM*, svart, vit alt. silvergrå	20314	20429	20659	21034	21310	21694	24468	2,30	4,90	0,60	35,0	
utan armstöd, medar/ben: krom, CbM*, svart, vit alt. silvergrå	13109	13224	13454	13829	14105	14489	17263	2,30	4,90	0,60	24,0	
med armstöd, medar/ben: krom, CbM*, svart, vit alt. silvergrå	16093	16270	16625	17204	17630	18223	22656	3,55	7,70	0,60	30,0	
avslutning 1-sits höger/vänster, medar/ben: krom, CbM*, svart, vit alt. silvergrå	14615	14762	15057	15538	15892	16385	19960	2,95	6,30	0,60	27,0	
SA620 soffa 2-sits hög rygg												
2-sits utan armstöd, medar/ben: krom, CbM*, svart, vit alt. silvergrå	19076	19306	19766	20516	21068	21836	26716	4,60	9,20	1,20	43,0	
2-sits med armstöd, medar/ben: krom, CbM*, svart, vit alt. silvergrå	21525	21770	22260	23058	23646	24465	32110	4,90	12,00	1,20	49,0	
avslutning 2-sits höger/vänster, medar/ben: krom, CbM*, svart, vit alt. silvergrå	20216	20446	20906	21656	22208	22976	29636	4,60	10,80	1,20	46,0	
SA630 soffa 3-sits hög rygg												
3-sits utan armstöd, medar/ben: krom, CbM*, svart, vit alt. silvergrå	21476	21766	22346	23292	23988	24956	30999	5,80	11,50	1,50	52,0	
3-sits med armstöd, medar/ben: krom, CbM*, svart, vit alt. silvergrå	23756	24046	24626	25572	26268	27236	36393	5,80	14,30	1,50	58,0	
avslutning 3-sits höger/vänster, medar/ben: krom, CbM*, svart, vit alt. silvergrå	22616	22906	23486	24432	25128	26096	33918	5,80	13,10	1,50	55,0	
SA640 hörn hög rygg												
innercirkel, medar/ben: krom, CbM*, svart, vit alt. silvergrå	18833	19036	19441	20101	20587	21263	26283	4,05	8,75	0,80	25,5	
SA660 gavel d 600 mm, höger/vänster	3382	3464	3629	3898	4096	4372	5789	1,65	3,00	0,04	4,7	
SA660 gavel d 320 mm, höger/vänster	2925	2978	3083	3254	3380	3555	4336	1,05	1,80	0,04	2,5	
SA650 kupévägg d 2060 mm	10913	11143	11603	12353	12905	13673		4,60		0,30	16,1	
TB610 tillbehör												
armstödsbricka	1271											
kopplingsbeslag (utan armstöd/gavel)	415											
kopplingsbeslag (med gavel)	415											
laderskoning	2798											
whiteboard vit 600x800 mm	2442											
upphängningsbeslag (Vesa 100x100, 200x200, 400x200 mm) krom	2055											
upphängningsbeslag (Vesa 100x100, 200x200, 400x200 mm) svart, vit alt. silvergrå	1679											
knopp krom (3-pack)	1092											
knopp vit, svart, silvergrå (3-pack)	815											
kopplingsmed, krom, CbM*, svart, vit alt. silvergrå	1679											
2 x el (EU, FR eller GB) inkl. matningskabel 3 m	2308											
1 x el (EU, FR eller GB) + 1 x USB (A+C, EU), (A+A, FR eller GB) inkl. matningskabel 3 m	2657											
t-koppling	530											
vidarekopplingskabel 2 m	543											
SB610 bord												
skiva: vitt kompaktlaminat med svart kärna, stativ: svart, vit alt. silvergrå	5179									0,13	9,2	
skiva: vitt kompaktlaminat med svart kärna, stativ: krom alt. CbM*	5495									0,13	9,2	

Bänkar/Fåtöljer/Soffor

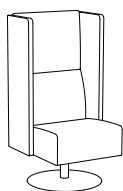

SA610
H 1230
SH 450
B 640
D 630

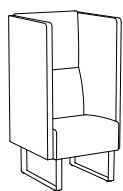

SA610
H 1230
SH 450
B 640
D 630

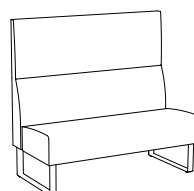

SA620
H 1230
SH 450
B 1310
D 630

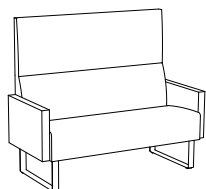

SA620
H 1230
SH 450
B 1430
D 630

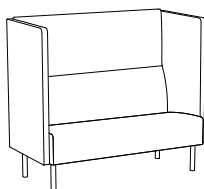

SA620
H 1230
SH 450
B 1430
D 630

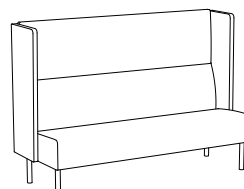

SA630
H 1230
SH 450
B 1790
D 630

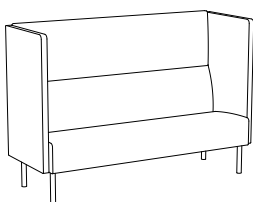

SA630
H 1230
SH 450
B 1790
D 630

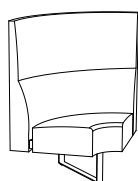

SA640
H 1230
SH 450
B 815
D 815

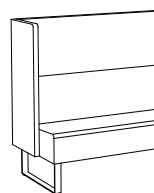

SA660
H 1230
B 40
D 320

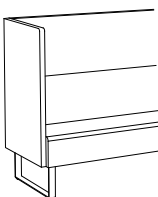

SA660
H 1230
B 40
D 600

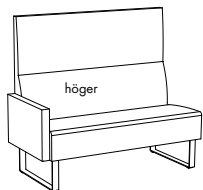

SA610/SA620/SA630
H 1230
SH 450
B 620/1370/1770
D 630

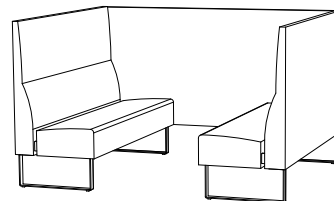

SA650 kupégavel
H 1230
B 40
D 2060



SA640 innersirkel
H 1230
SH 450
B 815
D 815



TB610 armstödsbricka
H 125/630
B 225
D 300

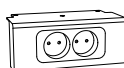

elkoppling under sits
el

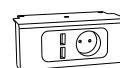

elkoppling under sits
USB/el

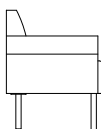

←
läderskoning
armstöd



SB610
H 660
B 600
D 320

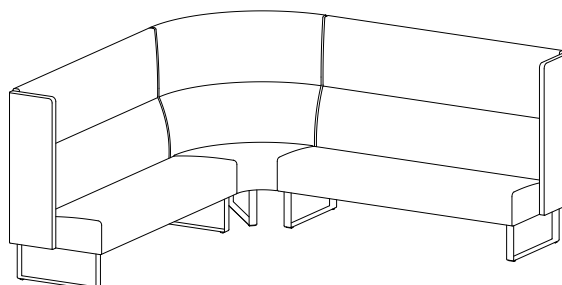

SA620
soffa 2-sits hög rygg med medar och gavel d 320 x 1
SA640
hörn hög rygg med medar x 1
SA630
soffa 3-sits hög rygg med medar och gavel d 320 x 1

*CbM = beige, senapsgul, rosa, rödorange, vinröd, stormblå, grön, grå, mörkgrå. Läs mer på sid 117.



Bänkar/Fätöljer/Soffor

MONOLOG modulsoffa

Stomme sits/rygg/armstöd: plywood, MDF

Stoppning sits/rygg/armstöd: formskuret PUR-skum

Tassar: formsprutad polyeten, svart

Klädsel: helklädd, quiltning på sits, kudde med klädda knappar och stoppning av silikoniserade bollfibrer

Tillbehör: armstödsbricka av vit akrylplast

Övrigt: Pallen har handtag i Tärnsjö läder, svart eller natur.

Begränsningar kan förekomma vid val av tyg och läder.

För rekommenderade tyger och läder per produkt, se materia.se/produkter



Utförande	Pris	inkl. tyg						inkl. läder	Tyg i m	Läder i m ²	Volym m ³	Vikt kg/st
		A	B	C	D	E	F					
SA590 modulsoffa												
sits 700x700 mm	5456	5538	5703	5972	6170	6446	8308	1,65	3,40	0,20	16,0	
sits 1400x700 mm	9210	9363	9668	10165	10531	11040	13943	3,05	5,80	0,40	29,0	
sits hörn 45°	5060	5140	5300	5561	5753	6020	7161	1,60	2,70	0,15	13,0	
SA5950 rygg/armstöd												
rygg/armstöd b 700 mm	3768	3850	4015	4284	4482	4758	6064	1,65	2,90	0,10	8,0	
rygg b 1400 mm	6492	6645	6950	7447	7813	8322	10557	3,05	5,20	0,20	15,5	
rygg b 350 mm	2591	2641	2741	2904	3024	3191	3918	1,00	1,70	0,05	5,0	
TB590 tillbehör												
kudde, rak 700x400 mm	1632	1685	1790	1961	2087	2262	2709	1,05	1,50	0,05	1,0	
kudde + fastsättning, rak 700x400 mm	1780	1833	1938	2109	2235	2410	2857	1,05	1,50	0,05	1,0	
kudde, hörn 700+700x400 mm	3242	3334	3519	3821	4043	4352	5091	1,85	2,60	0,05	2,0	
kudde + fastsättning, hörn 700+700x400 mm	3390	3482	3667	3969	4191	4500	5239	1,85	2,60	0,05	2,0	
P5960 pall												
400x400 mm, handtag: läder i svart alt. natur	5026	5079	5184	5355	5481	5656	6659	1,05	2,00	0,07	8,5	
TB590 tillbehör												
rygg-/armstödsbricka	544											
kopplingsbeslag rygg	316											
kopplingsbeslag sits	249											
filtass per enhet	65											

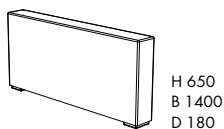
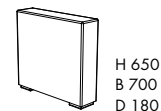
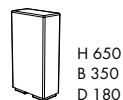
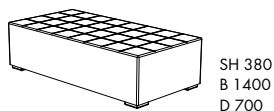
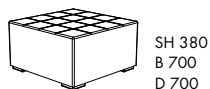

Bänkar/Fåtöljer/Soffor

NEO LITE fåtölj

Stomme sitskal: formsprutad polypropen

Färg: Colours by Materia, CbM*(16-24), svart(25) eller vit(26)

Stoppning sitskal: formskuret PUR-skum

Stativ: trädstativ av ståltråd alt. 4-bent stativ av massivt trä

Ytbehandling: krom alt. Colours by Materia, CbM*(7-15), svart(5) eller vit(3) pulverlack alt. vitpigmenterad, vit- eller svartbetsad massiv ask alt. klarlackad massiv valnöt

Klädsel: oklädd, klädd sits eller helklädd

Övrigt: Stapelbar 5 st trädstativ oklädd. Trädstativ ej stapelbar. Valfri RAL Classic-färg (ej Pearl), 525 SEK brutto/stativ, leveranstid 1-2 veckor utöver ordinarie. Begränsningar kan förekomma vid val av tyg och läder. För rekommenderade tyger och läder per produkt, se materia.se/produkter



Utförande	Pris	inkl. tyg						Inkl. läder	Tyg i m	Läder i m ²	Volym m ³	Vikt kg/st
		A	B	C	D	E	F					
F630 trädstativ, metall												
oklädd, stativ: svart alt. vit	3386									0,55	14,5	
oklädd, stativ: krom alt. CbM*	3793									0,55	14,5	
klädd sits, stativ: svart alt. vit		5343	5388	5478	5624	5732	5883	5670	0,90	0,75	0,55	15,5
klädd sits, stativ: krom alt. CbM*		5750	5795	5885	6031	6139	6290	6077	0,90	0,75	0,55	15,5
helklädd, stativ: svart alt. vit		6422	6499	6654	6907	7093	7352	8329	1,55	2,50	0,55	16,0
helklädd, stativ: krom alt. CbM*		6829	6906	7061	7314	7500	7759	8736	1,55	2,50	0,55	16,0
F630 4-bent stativ, trä												
oklädd, ben: vitpigmenterad, vit- alt. svartbetsad massiv ask	4402									0,55	11,0	
oklädd, ben: klarlackad massiv valnöt	4937									0,55	11,0	
klädd sits, ben: vitpigmenterad, vit- alt. svartbetsad massiv ask		6359	6404	6494	6640	6748	6899	6686	0,90	0,75	0,55	12,5
klädd sits, ben: klarlackad massiv valnöt		6894	6939	7029	7175	7283	7434	7221	0,90	0,75	0,55	12,5
helklädd, ben: vitpigmenterad, vit- alt. svartbetsad massiv ask		7438	7515	7670	7923	8109	8368	9345	1,55	2,50	0,55	12,0
helklädd, ben: klarlackad massiv valnöt		7973	8050	8205	8458	8644	8903	9880	1,55	2,50	0,55	12,0
TB630 tillbehör												
filttass 4 st	65											
kopplingstass 2 st (trädstativ)	113											



oklädd/
helklädd
H 715
SH 410
B 725
D 620



klädd sits
H 715
SH 420
B 725
D 620



oklädd/
helklädd
H 715
SH 410
B 615
D 620



klädd sits
H 715
SH 420
B 615
D 620



NEO LITE SOFT fåtölj

Stomme sitskal: formsprutad polypropen

Stoppning sitskal: formskuret PUR-skum, laminat och polyestervadd

Stativ: trädstativ av ståltråd alt. 4-bent stativ av massivt trä

Ytbehandling: krom alt. Colours by Materia, CbM*(7-15), svart(5) eller vit(3) pulverlack alt. vitpigmenterad, vit- eller svartbetsad massiv ask alt. klarlackad massiv valnöt

Klädsel: helklädd i ett för produkten speciellt quiltat mönster

Övrigt: Ej rekommenderad för stapling. Valfri RAL Classic-färg (ej Pearl), 525 SEK brutto/stativ, leveranstid 1-2 veckor utöver ordinarie. Begränsningar kan förekomma vid val av tyg och läder. För rekommenderade tyger och läder per produkt, se materia.se/produkter



Utförande	Pris	inkl. tyg						Tyg i m	Volym m ³	Vikt kg/st
		A	B	C	D	E	F			
F640 trädstativ, metall										
helklädd, stativ: svart alt. vit		6844	6921	7076	7329	7515	7774	1,55	0,55	16,0
helklädd, stativ: krom alt. CbM*		7251	7328	7483	7736	7922	8181	1,55	0,55	16,0
F640 4-bent stativ, trä										
helklädd, ben: vitpigmenterad, vit- alt. svartbetsad massiv ask		7860	7937	8092	8345	8531	8790	1,55	0,55	12,0
helklädd, ben: klarlackad massiv valnöt		8395	8472	8627	8880	9066	9325	1,55	0,55	12,0
TB630 tillbehör										
filttass 4 st	65									
kopplingstass 2 st (trädstativ)	113									



H 715
SH 420
B 725
D 620



H 715
SH 420
B 615
D 620



*CbM = beige, senapsgul, rosa, rödororange, vinröd, stormblå, grön, grå, mörkgrå. Läs mer på sid 117.

Bänkar/Fätöljer/Soffor

OAS modulsoffa

Stomme sits/brett armstöd/kopplingsbord/skärm/hög rygg: plywood och massivt trä

Stomme rygg/smalt armstöd: ingjutningsstativ av stål

Stoppling sits/rygg/smalt armstöd: formgjutet PUR-skum av PurFlex®

Biomass Balance

Stoppling brett armstöd/kopplingsbord/skärm/hög rygg: formskuret PUR-skum

Integrerad skiva i brett armstöd/kopplingsbord: vitpigmenterad eller svart-betsad askfanér

Skrivskiva: vitpigmenterad eller svartbetsad massiv ask

Skrivskivans arm: pressgjuten aluminium

Kärl brett armstöd: stålplåt

Växtkärl kopplingsbord 90°: svart ABS plast

Ytbehandling metall: Colours by Materia, CbM*(7-15), svart(5) eller vit(3) pulverlack

Fot: svart formgjuten polyamid, ställbar tass

Tillbehör: Elbestyckning i sitsens front finns som tillbehör, för specifikation se nedan.

Brett armstöd har slät skiva, skiva med nedfällt kärl, skiva med lampa eller skiva med eller utan lampa samt elbestyckning, se nedan. Kopplingsbord har slät skiva, skiva med lampa eller skiva med eller utan lampa samt elbestyckning, se nedan. Kopplingsbord hörn 90° har även växtkärl. 1-sits och kopplingsbord hörn 90° har hjul i svart som tillval. Filttass.

Övrigt: Siffror inom parentes är för bilder på sidan 52 till 54. Begränsningar kan förekomma vid val av tyg och läder. För rekommenderade tyger och läder per produkt, se materia.se/produkter

NYHET
Hög rygg



Utförande	Pris inkl. tyg						inkl. läder	Tyg i m	Läder i m ²	Volym m ³	Vikt kg/st
	A	B	C	D	E	F					
SA370 modulsoffa											
1-sits rak (1)	12576	12714	12989	13437	13767	14226	18478	2,75	6,70	0,80	28,0
1-sits rak inkl. 4 x hjul (1)	12910	13048	13323	13771	14101	14560	18812	2,75	6,70	0,80	28,5
1-sits rak inkl. 1 x el (EU, FR eller GB), inkl. kabel 3 m (1)	14685	14823	15098	15546	15876	16335	20587	2,75	6,70	0,80	28,5
1-sits rak inkl. 4 x hjul, 1 x el (EU, FR eller GB), inkl. kabel 3 m (1)	15019	15157	15432	15880	16210	16669	20921	2,75	6,70	0,80	28,0
1-sits rak inkl. 1 x USB (A+C, EU, FR eller GB), inkl. kabel 3 m (1)	15983	16121	16396	16844	17174	17633	21885	2,75	6,70	0,80	28,5
1-sits rak inkl. 4 x hjul, 1 x USB (A+C, EU, FR eller GB), inkl. kabel 3 m (1)	16317	16455	16730	17178	17508	17967	22219	2,75	6,70	0,80	28,5
1-sits rak, 1 x smalt armstöd höger/vänster (2)	17013	17223	17643	18327	18831	19533	24767	4,20	9,10	1,00	35,5
1-sits rak, 1 x smalt armstöd höger/vänster, 1 x el (EU, FR eller GB), inkl. kabel 3 m (2)	19122	19332	19752	20436	20940	21642	26876	4,20	9,10	1,00	36,0
1-sits rak, 1 x smalt armstöd höger/vänster, 1 x USB (A+C, EU, FR eller GB), inkl. kabel 3 m (2)	20420	20630	21050	21734	22238	22940	28174	4,20	9,10	1,00	36,0
1-sits rak, x 2 smalt armstöd (3)	21056	21303	21798	22605	23199	24026	29945	4,95	10,50	1,20	45,5
1-sits rak, x 2 smalt armstöd, 1 x el (EU, FR eller GB), inkl. kabel 3 m (3)	23165	23412	23907	24714	25308	26135	32054	4,95	10,50	1,20	46,0
1-sits rak, x 2 smalt armstöd, 1 x USB A+C (EU, FR eller GB) inkl. kabel 3 m (3)	24463	24710	25205	26012	26606	27433	33352	4,95	10,50	1,20	46,0
1-sits svängd 30° inner (4)	15314	15446	15711	16143	16461	16904	21050	2,65	6,50	0,80	28,5
1-sits svängd 30° inner, 1 x el (EU, FR eller GB), inkl. kabel 3 m (4)	17486	17618	17883	18315	18633	19076	23222	2,65	6,50	0,80	29,5
1-sits svängd 30° inner, 1 x USB (A+C, EU, FR eller GB), inkl. kabel 3 m (4)	18823	18955	19220	19652	19970	20413	24559	2,65	6,50	0,80	29,5
1-sits svängd 30° inner, 1 x smalt armstöd höger/vänster (5)	19750	19955	20365	21034	21526	22210	27339	4,10	8,90	1,00	37,5
1-sits svängd 30° inner, 1 x smalt armstöd höger/vänster, 1 x el (EU, FR eller GB), inkl. kabel 3 m (5)	21922	22127	22537	23206	23698	24382	29511	4,10	8,90	1,00	38,5
1-sits svängd 30° inner, 1 x smalt armstöd höger/vänster, 1 x USB (A+C, EU, FR eller GB), inkl. kabel 3 m (5)	23259	23464	23874	24543	25035	25719	30848	4,10	8,90	1,00	38,5
1-sits svängd 30° ytter (6)	14501	14628	14883	15299	15605	16031	19403	2,55	5,70	0,80	31,0
1-sits svängd 30° ytter, 1 x el (EU, FR eller GB), inkl. kabel 3 m (6)	16673	16800	17055	17471	17777	18203	21575	2,55	5,70	0,80	32,0
1-sits svängd 30° ytter, 1 x USB (A+C, EU, FR eller GB), inkl. kabel 3 m (6)	18010	18137	18392	18808	19114	19540	22912	2,55	5,70	0,80	32,0
1-sits svängd 30° ytter, 1 x smalt armstöd höger/vänster (7)	18937	19137	19537	20189	20669	21337	25692	4,00	8,10	1,00	39,0
1-sits svängd 30° ytter, 1 x smalt armstöd höger/vänster, 1 x el (EU, FR eller GB), inkl. kabel 3 m (7)	21109	21309	21709	22361	22841	23509	27864	4,00	8,10	1,00	40,0
1-sits svängd 30° ytter, 1 x smalt armstöd höger/vänster, 1 x USB (A+C, EU, FR eller GB), inkl. kabel 3 m (7)	22446	22646	23046	23698	24178	24846	29201	4,00	8,10	1,00	40,0
SA390 modulsoffa, hög rygg											
1-sits rak, hög rygg 1200 mm (8)	18418	18610	18995	19623	20085	20728		3,85		0,85	35,0
1-sits rak, hög rygg 1800 mm (10)	19867	20099	20564	21322	21880	22657		4,65		0,90	39,0
1-sits rak, hög rygg 1200 mm, inkl. 1 x el (EU, FR eller GB), inkl. kabel 3m (8)	20527	20719	21104	21732	22194	22837		3,85		0,85	35,0
1-sits rak, hög rygg 1800 mm, inkl. 1 x el (EU, FR eller GB), inkl. kabel 3m (10)	21976	22208	22673	23431	23989	24766		4,65		0,90	39,0
1-sits rak, hög rygg 1200 mm, inkl. 1 x USB (A+C, EU, FR eller GB), inkl. kabel 3m (8)	21825	22017	22402	23030	23492	24135		3,85		0,85	35,0
1-sits rak, hög rygg 1800 mm, inkl. 1 x USB (A+C, EU, FR eller GB), inkl. kabel 3m (10)	23274	23506	23971	24729	25287	26064		4,65		0,90	39,0
1-sits rak, hög rygg 1200 mm, 1 x smalt armstöd höger/vänster (9)	22854	23119	23649	24513	25149	26034		5,30		1,05	43,0
1-sits rak, hög rygg 1800 mm, 1 x smalt armstöd höger/vänster (11)	24303	24608	25218	26213	26945	27963		6,10		1,10	47,0
1-sits rak, hög rygg 1200 mm, 1 x smalt armstöd höger/vänster, 1 x el (EU, FR eller GB), inkl. kabel 3m (9)	24963	25228	25758	26622	27258	28143		5,30		1,05	43,0
1-sits rak, hög rygg 1800 mm, 1 x smalt armstöd höger/vänster, 1 x el (EU, FR eller GB), inkl. kabel 3m (11)	26412	26717	27327	28322	29054	30072		6,10		1,10	47,0
1-sits rak, hög rygg 1200 mm, 1 x smalt armstöd höger/vänster, 1 x USB (A+C, EU, FR eller GB), inkl. kabel 3m (9)	26261	26526	27056	27920	28556	29441		5,30		1,05	43,0
1-sits rak, hög rygg 1800 mm, 1 x smalt armstöd höger/vänster, 1 x USB (A+C, EU, FR eller GB), inkl. kabel 3m (11)	27710	28015	28625	29620	30352	31370		6,10		1,10	47,0
1-sits rak, x 2 hög rygg 1200 mm (12)	30684	30987	31592	32578	33304	34314		6,05		1,65	62,5
1-sits rak, x 2 hög rygg 1800 mm (14)	32134	32476	33161	34278	35100	36244		6,85		1,70	66,5
1-sits rak, x 2, hög rygg 1200 mm, inkl. 2 x el (EU, FR eller GB), inkl. kabel 3m (12)	32793	33096	33701	34687	35413	36423		6,05		1,65	62,5
1-sits rak, x 2, hög rygg 1800 mm, inkl. 2 x el (EU, FR eller GB), inkl. kabel 3m (14)	34243	34585	35270	36387	37209	38353		6,85		1,70	66,5
1-sits rak, x 2, hög rygg 1200 mm, inkl. 2 x USB (A+C, EU, FR eller GB), inkl. kabel 3m (12)	34091	34394	34999	35985	36711	37721		6,05		1,65	62,5
1-sits rak, x 2, hög rygg 1800 mm, inkl. 2 x USB (A+C, EU, FR eller GB), inkl. kabel 3m (14)	35541	35883	36568	37685	38507	39651		6,85		1,70	66,5
1-sits rak, x 2, hög rygg 1200 mm, 1 x smalt armstöd höger/vänster (13)	35121	35496	36246	37468	38368	39621		7,50		1,80	66,5
1-sits rak, x 2, hög rygg 1800 mm, 1 x smalt armstöd höger/vänster (16)	36570	36985	37815	39168	40164	41550		8,30		1,85	70,5

Bänkar/Fätöljer/Soffor

Utförande	Pris inkl. tyg						inkl. läder	Tyg i m	Läder i m ²	Volym m ³	Vikt kg/st
	A	B	C	D	E	F					
1-sits rak, x 2, hög rygg 1200 mm, 1 x smalt armstöd höger/vänster, 2 x el (EU, FR eller GB), inkl. kabel 3m (13)	39339	39714	40464	41686	42586	43839		7,50	1,80	66,5	
1-sits rak, x 2, hög rygg 1800 mm, 1 x smalt armstöd höger/vänster, 2 x el (EU, FR eller GB), inkl. kabel 3m (16)	40788	41203	42033	43386	44382	45768		8,30	1,85	70,5	
1-sits rak, x 2 hög rygg 1200 mm, 1 x smalt armstöd höger/vänster, 2 x USB (A+C, EU, FR eller GB), inkl. kabel 3m (13)	41934	42309	43059	44281	45181	46434		7,50	1,80	66,5	
1-sits rak, x 2 hög rygg 1800 mm, 1 x smalt armstöd höger/vänster, 2 x USB (A+C, EU, FR eller GB), inkl. kabel 3m (16)	43383	43798	44628	45981	46977	48363		8,30	1,85	70,5	
1-sits rak, x 2 hög rygg 1200 mm, 2 x smalt armstöd höger/vänster (14)	39559	40006	40901	42360	43434	44929		8,95	2,00	70,5	
1-sits rak, x 2 hög rygg 1800 mm, 2 x smalt armstöd höger/vänster (17)	41008	41496	42471	44060	45230	46858		9,75	2,05	74,5	
1-sits rak, x 2 hög rygg 1200 mm, 2 x smalt armstöd höger/vänster, 2 x el (EU, FR eller GB), inkl. kabel 3m (14)	43777	44224	45119	46578	47652	49147		8,95	2,00	70,5	
1-sits rak, x 2 hög rygg 1800 mm, 2 x smalt armstöd höger/vänster, 2 x el (EU, FR eller GB), inkl. kabel 3m (17)	45226	45714	46689	48278	49448	51076		9,75	2,05	74,5	
1-sits rak, x 2 hög rygg 1200 mm, 2 x smalt armstöd höger/vänster, 2 x USB (A+C, EU, FR eller GB), inkl. kabel 3m (14)	46372	46819	47714	49173	50247	51742		8,95	2,00	70,5	
1-sits rak, x 2 hög rygg 1800 mm, 2 x smalt armstöd höger/vänster, 2 x USB (A+C, EU, FR eller GB), inkl. kabel 3m (17)	47821	48309	49284	50873	52043	53671		9,75	2,05	74,5	
1-sits svängd 30° inner hög rygg 1200 (18)	21437	21649	22074	22767	23277	23987		4,25	0,86	36,0	
1-sits svängd 30° inner hög rygg 1800 (20)	22971	23231	23751	24598	25222	26091		5,20	0,90	39,6	
1-sits svängd 30° inner hög rygg 1200, 1 x el (EU, FR eller GB), inkl. kabel 3m (18)	23609	23821	24246	24939	25449	26159		4,25	0,86	36,0	
1-sits svängd 30° inner hög rygg 1800, 1 x el (EU, FR eller GB), inkl. kabel 3m (20)	25143	25403	25923	26770	27394	28263		5,20	0,90	39,6	
1-sits svängd 30° inner hög rygg 1200, 1 x USB (A+C, EU, FR eller GB), inkl. kabel 3m (18)	24946	25158	25583	26276	26786	27496		4,25	0,86	36,0	
1-sits svängd 30° inner hög rygg 1800, 1 x USB (A+C, EU, FR eller GB), inkl. kabel 3m (20)	26480	26740	27260	28107	28731	29600		5,20	0,90	39,6	
1-sits svängd 30° inner hög rygg 1200, 1 x smalt armstöd höger/vänster (19)	25873	26158	26728	27657	28341	29293		5,70	1,06	44,0	
1-sits svängd 30° inner hög rygg 1800, 1 x smalt armstöd höger/vänster (21)	27407	27739	28404	29488	30286	31397		6,65	1,10	48,0	
1-sits svängd 30° inner hög rygg 1200, 1 x smalt armstöd höger/vänster, 1 x el (EU, FR eller GB), inkl. kabel 3m (19)	28045	28330	28900	29829	30513	31465		5,70	1,06	44,0	
1-sits svängd 30° inner hög rygg 1800, 1 x smalt armstöd höger/vänster, 1 x el (EU, FR eller GB), inkl. kabel 3m (21)	29579	29911	30576	31660	32458	33569		6,65	1,10	48,0	
1-sits svängd 30° inner hög rygg 1200, 1 x smalt armstöd höger/vänster, 1 x USB (A+C, EU, FR eller GB), inkl. kabel 3m (19)	29382	29667	30237	31166	31850	32802		5,70	1,06	44,0	
1-sits svängd 30° inner hög rygg 1800, 1 x smalt armstöd höger/vänster, 1 x USB (A+C, EU, FR eller GB), inkl. kabel 3m (21)	30916	31248	31913	32997	33795	34906		6,65	1,10	48,0	
SA380 brett armstöd/skärm/kopplingsbord											
brett armstöd, skiva: askfanér, vitpig. alt. svartbets (22)	8028	8083	8193	8373	8505	8688	10912	1,10	3,15	0,20	12,0
brett armstöd, skiva: askfanér, vitpig. alt. svartbets, 2 x el (EU, FR eller GB), inkl. kabel 3 m (23)	10924	10979	11089	11269	11401	11584	13808	1,10	3,15	0,20	13,0
brett armstöd, skiva: askfanér, vitpig. alt. svartbets, 1 x el (EU, FR eller GB) + 1 x USB (A+C, EU, FR eller GB), inkl. kabel 3 m (23)	12261	12316	12426	12606	12738	12921	15145	1,10	3,15	0,20	13,0
brett armstöd, skiva: askfanér, vitpig. alt. svartbets, lampa, inkl. kabel 3m (24)	11435	11490	11600	11780	11912	12095	14319	1,10	3,15	0,20	12,0
brett armstöd, skiva: askfanér, vitpig. alt. svartbets, 2 x el (EU, FR eller GB) + lampa, inkl. kabel 3m (25)	14331	14386	14496	14676	14808	14991	17215	1,10	3,15	0,20	13,0
brett armstöd, skiva: askfanér, vitpig. alt. svartbets, 1 x el (EU, FR eller GB) + 1 x USB (A+C, EU, FR eller GB), + lampa, inkl. kabel 3 m (25)	15668	15723	15833	16013	16145	16328	18552	1,10	3,15	0,20	13,0
brett armstöd, skiva: askfanér, vitpig. alt. svartbets, käl: svart alt. vitlack (26)	8795	8850	8960	9140	9272	9455	11679	1,10	3,15	0,20	14,0
brett armstöd, skiva: askfanér, vitpig. alt. svartbets, käl: CbM* (26)	9017	9072	9182	9362	9494	9677	11901	1,10	3,15	0,20	14,0
skärm, höger/vänster (27)	4997	5094	5289	5607	5841	6167		1,95	0,10	13,0	
kopplingsbord, hörn 90° inner/ytter, skiva: askfanér, vitpig. alt. svartbets (28)	10225	10298	10443	10679	10853	11095	12467	1,45	2,75	0,32	18,5
kopplingsbord, hörn 90° inner/ytter, skiva: askfanér, vitpig. alt. svartbets, 2 x el (EU, FR eller GB), inkl. kabel 3 m (29)	13121	13194	13339	13575	13749	13991	15363	1,45	2,75	0,32	19,0
kopplingsbord, hörn 90° inner/ytter, skiva: askfanér, vitpig. alt. svartbets, 1 x el (EU, FR eller GB) + 1 x USB (A+C, EU, FR eller GB), inkl. kabel 3 m (29)	14458	14531	14676	14912	15086	15328	16700	1,45	2,75	0,32	19,0
kopplingsbord, hörn 90° inner/ytter, skiva: askfanér, vitpig. alt. svartbets, lampa, inkl. kabel 3m (30)	13734	13807	13952	14188	14362	14604	15976	1,45	2,75	0,32	19,5
kopplingsbord, hörn 90° inner/ytter, skiva: askfanér, vitpig. alt. svartbets, 2 x el (EU, FR eller GB) + lampa, inkl. kabel 3 m (31)	16630	16703	16848	17084	17258	17500	18872	1,45	2,75	0,32	19,5
kopplingsbord, hörn 90° inner/ytter, skiva: askfanér, vitpig. alt. svartbets, 1 x el (EU, FR eller GB) + 1 x USB (A+C, EU, FR eller GB), + lampa, inkl. kabel 3 m (31)	17967	18040	18185	18421	18595	18837	20209	1,45	2,75	0,32	19,5
kopplingsbord, hörn 90° inner/ytter, växtkär (32)	9144	9217	9362	9598	9772	10014	11386	1,45	2,75	0,32	17,0
kopplingsbord, hörn 90° inkl. hjul x 4 st inner/ytter, skiva: askfanér, vitpig. alt. svartbets (28)	10559	10632	10777	11013	11187	11429	12801	1,45	2,75	0,32	18,5
kopplingsbord, hörn 90° inkl. hjul x 4 st inner/ytter, skiva: askfanér, vitpig. alt. svartbets, 2 x el (EU, FR eller GB), inkl. kabel 3 m (29)	13455	13528	13673	13909	14083	14325	15697	1,45	2,75	0,32	19,0
kopplingsbord, hörn 90° inkl. hjul x 4 st inner/ytter, skiva: askfanér, vitpig. alt. svartbets, 1 x el (EU, FR eller GB) + 1 x USB (A+C, EU, FR eller GB), inkl. kabel 3 m (29)	14792	14865	15010	15246	15420	15662	17034	1,45	2,75	0,32	19,0
kopplingsbord, hörn 90° inkl. hjul x 4 st inner/ytter, skiva: askfanér, vitpig. alt. svartbets, lampa, inkl. kabel 3 m (30)	14068	14141	14286	14522	14696	14938	16310	1,45	2,75	0,32	19,5
kopplingsbord, hörn 90° inkl. hjul x 4 st inner/ytter, skiva: askfanér, vitpig. alt. svartbets, 2 x el (EU, FR eller GB) + lampa, inkl. kabel 3 m (31)	16964	17037	17182	17418	17592	17834	19206	1,45	2,75	0,32	19,5
kopplingsbord, hörn 90° inkl. hjul x 4 st inner/ytter, skiva: askfanér, vitpig. alt. svartbets, 1 x el (EU, FR eller GB) + 1 x USB (A+C, EU, FR eller GB) + lampa, inkl. kabel 3 m (31)	18301	18374	18519	18755	18929	19171	20543	1,45	2,75	0,32	19,5
kopplingsbord, hörn 90° inkl. hjul x 4 st inner/ytter, växtkär (32)	9478	9551	9696	9932	10106	10348	11720	1,45	2,75	0,32	17,0
kopplingsbord, rak 90°, skiva: askfanér, vitpig. alt. svartbets (28)	10225	10298	10443	10679	10853	11095	12467	1,45	2,75	0,32	18,5
kopplingsbord, rak 90°, skiva: askfanér, vitpig. alt. svartbets, 2 x el (EU, FR eller GB), inkl. kabel 3 m (29)	13121	13194	13339	13575	13749	13991	15363	1,45	2,75	0,32	19,0
kopplingsbord, rak 90°, skiva: askfanér, vitpig. alt. svartbets, 1 x el (EU, FR eller GB) + 1 x USB (A+C, EU, FR eller GB), inkl. kabel 3 m (29)	14458	14531	14676	14912	15086	15328	16700	1,45	2,75	0,32	19,0
kopplingsbord, rak 90°, skiva: askfanér, vitpig. alt. svartbets, lampa, inkl. kabel 3 m (30)	13734	13807	13952	14188	14362	14604	15976	1,45	2,75	0,32	19,0
kopplingsbord, rak 90°, skiva: askfanér, vitpig. alt. svartbets, 2 x el (EU, FR eller GB) + lampa, inkl. kabel 3 m (31)	16630	16703	16848	17084	17258	17500	18872	1,45	2,75	0,32	19,5

Bänkar/Fätöljer/Soffor

Utförande	Pris	inkl. tyg						inkl. läder	Tyg i m	Läder i m ²	Volym m ³	Vikt kg/st
		A	B	C	D	E	F					
kopplingsbord, rak 90°, skiva: askfanér, vitpig. alt. svartbets, 1 x el (EU, FR eller GB) + 1 x USB (A+C, EU, FR eller GB) + lampa, inkl. kabel 3 m (31)	17967	18040	18185	18421	18595	18837	20209	1,45	2,75	0,32	19,5	
kopplingsbord, rak 90°, växtkärl (32)	9144	9217	9362	9598	9772	10014	11386	1,45	2,75	0,32	17,0	
kopplingsbord, 30° inner/ytter, skiva: askfanér, vitpig. alt. svartbets (33)	9735	9797	9922	10126	10276	10485	11477	1,25	2,20	0,20	13,5	
kopplingsbord, 30° inner/ytter, skiva: askfanér, vitpig. alt. svartbets, 2 x el (EU, FR eller GB), inkl. kabel 3 m (34)	12631	12693	12818	13022	13172	13381	14373	1,25	2,20	0,20	13,5	
kopplingsbord, 30° inner/ytter, skiva: askfanér, vitpig. alt. svartbets, 1 x el (EU, FR eller GB) + 1 x USB (A+C, EU, FR eller GB), inkl. kabel 3 m (34)	13968	14030	14155	14359	14509	14718	15710	1,25	2,20	0,20	14,0	
kopplingsbord, 30° inner/ytter, skiva: askfanér, vitpig. alt. svartbets, lampa, inkl. kabel 3 m (35)	13244	13306	13431	13635	13785	13994	14986	1,25	2,20	0,20	14,0	
kopplingsbord, 30° inner/ytter, skiva: askfanér, vitpig. alt. svartbets, 2 x el (EU, FR eller GB) + lampa, inkl. kabel 3 m (36)	16140	16202	16327	16531	16681	16890	17882	1,25	2,20	0,20	14,0	
kopplingsbord, 30° inner/ytter, skiva: askfanér, vitpig. alt. svartbets, 1 x el (EU, FR eller GB) + 1 x USB (A+C, EU, FR eller GB) + lampa, inkl. kabel 3 m (36)	17477	17539	17664	17868	18018	18227	19219	1,25	2,20	0,20	14,0	

TB370 skrivskiva

skrivskiva för sits, höger/vänster, skiva: vitpig. alt. svartbetsad massiv ask, stativ: vit alt svartlack (37)	4902										0,10	4,5
skrivskiva för sits, höger/vänster, skiva: vitpig. alt. svartbetsad massiv ask, stativ: CbM* (37)	5236										0,10	4,5
skrivskiva för skärm, höger/vänster, skiva: vitpig. alt. svartbetsad massiv ask, stativ: vit alt svartlack (38)	4846										0,10	4,5
skrivskiva för skärm, höger/vänster, skiva: vitpig. alt. svartbetsad massiv ask, stativ: CbM* (38)	5180										0,10	4,5

tillbehör

filttass 4 st	57
täckkäpa hög vägg, mörkgrå 1 par	165



1-sits rak med tassar (1)
H 790
SH 420
B 750
D 880



1-sits rak med hjul (1)
H 790
SH 420
B 750
D 880



1-sits rak inkl. el + 1 x smalt armstöd höger/vänster (2)
H 790
SH 420
B 970
D 880

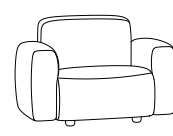

1-sits rak + 2 x smalt armstöd höger/vänster (3)
H 790
SH 420
B 1190
D 880

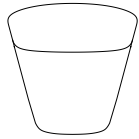

1-sits svängd 30° inner (4)
H 790
SH 420
B 855
D 875

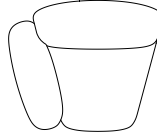
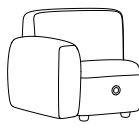

1-sits svängd 30° inner inkl. el + 1 x smalt armstöd höger/vänster (5)
H 790
SH 420
B 1020
D 875

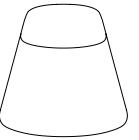

1-sits svängd 30° ytter (6)
H 790
SH 420
B 850
D 875

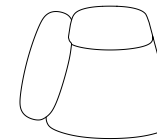

1-sits svängd 30° ytter inkl. el + 1 x smalt armstöd höger/vänster (7)
H 790
SH 420
B 1035
D 875

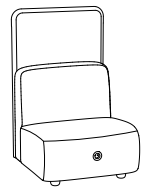

1-sits rak hög rygg 1200 mm inkl. el (8)
H 1200
SH 420
B 750
D 830

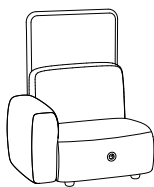

1-sits rak hög rygg 1200 mm inkl. el + 1 x smalt armstöd höger/vänster (9)
H 1200
SH 420
B 970
D 830

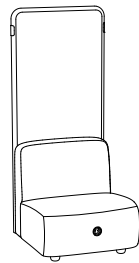

1-sits rak hög rygg 1800 mm inkl. el (10)
H 1800
SH 420
B 750
D 830

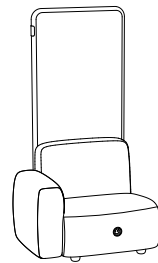

1-sits rak hög rygg 1800 mm inkl. el + 1 x smalt armstöd höger/vänster (11)
H 1800
SH 420
B 970
D 830

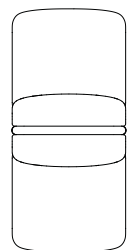

1-sits rak, x2 hög rygg 1200/1800 mm (12/15)
H 1200/1800
SH 420
B 750
D 1620

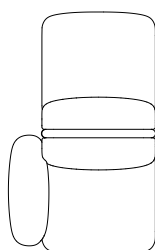

1-sits rak, x2 hög rygg 1200/1800 mm + 1 x smalt armstöd höger/vänster (13/16)
H 1200/1800
SH 420
B 970
D 1620

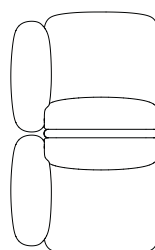

1-sits rak, x2 hög rygg 1200/1800 mm + 2 x smalt armstöd höger/vänster (14/17)
H 1200/1800
SH 420
B 970
D 1620

Bänkar/Fåtöljer/Soffor

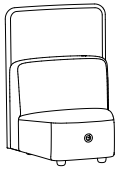

1-sits svängd hög rygg 1200 mm inkl. el (18)
H 1200
SH 420
B 870
D 840



1-sits svängd hög rygg 1200 mm inkl. el + 1 x smalt armstöd höger/vänster (19)
H 1200
SH 420
B 1030
D 840

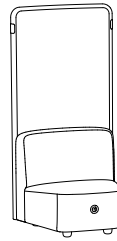

1-sits svängd hög rygg 1800 mm inkl. el (20)
H 1800
SH 420
B 870
D 840

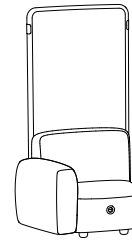

1-sits svängd hög rygg 1800 mm inkl. el + 1 x smalt armstöd höger/vänster (21)
H 1800
SH 420
B 1030
D 840

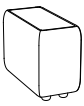

brett armstöd (22)
H 555
B 365
D 645

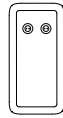

brett armstöd inkl. el (23)
H 555
B 365
D 645

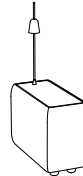

brett armstöd inkl. lampa (24)
H skiva 555
H 1210
B 365
D 645

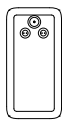
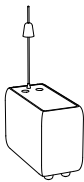

brett armstöd inkl. lampa + el (25)
H skiva 555
H 1210
B 365
D 645

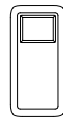
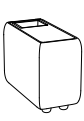

brett armstöd inkl. kârl (26)
H 555
B 365
D 645



skärm (27)
H 1200
B 40
D 880

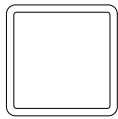
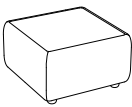

kopplingsbord 90° (28)
H 425
B 735
D 735

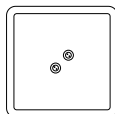
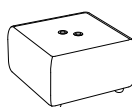

kopplingsbord 90° inkl. el (29)
H 425
B 735
D 735

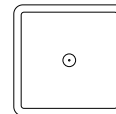
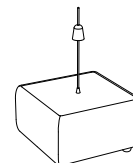

kopplingsbord 90° inkl. lampa (30)
H skiva 425
H 1080
B 735
D 735

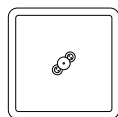
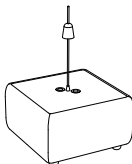

kopplingsbord 90° inkl. lampa + el (31)
H skiva 425
H 1080
B 735
D 735

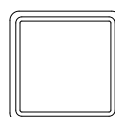
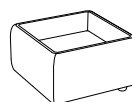

kopplingsbord 90° inkl. växtkârl (32)
H 425
B 735
D 735



kopplingsbord 30° inner/ytter (33)
H 425
B 540/220
D 690



kopplingsbord 30° inkl. el inner/ytter (34)
H 425
B 540/220
D 690

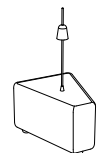

kopplingsbord 30° inkl. lampa inner/ytter (35)
H skiva 1080
H 425
B 540/220
D 690

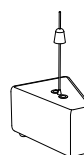

kopplingsbord 30° inkl. lampa och el inner/ytter (36)
H skiva 1080
H 425
B 540/220
D 690



skrivskiva för sits (37)
B 440
D 305



skrivskiva för skärm (38)
B 440
D 305



tass

hjul



Bänkar/Fätöljer/Soffor

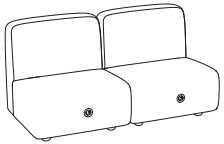

1-sits rak inkl. el x 2
H 790
SH 420
B 1500
D 880

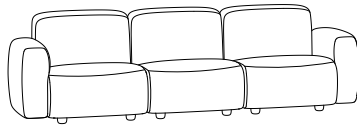

1-sits rak x 1 + 1-sits rak +
smalt armstöd höger/vänster x 2
H 790
SH 420
B 2690
D 880

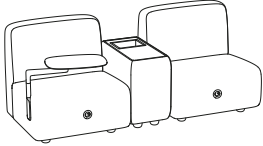

H 790
SH 420
B 1865
D 880

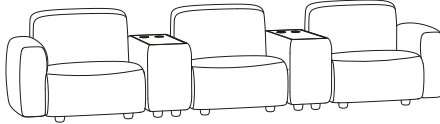

H 790
SH 420
B 3420
D 880

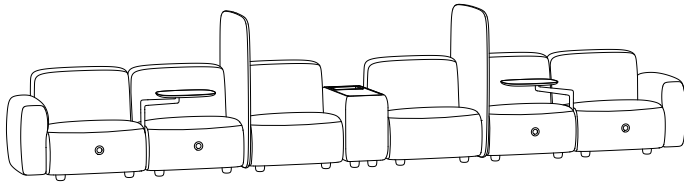

SA370
1-sits rak x 4
1-sits rak + smalt armstöd höger/vänster x 2
SA380
skärm x 2
brett armstöd med kår x 1
TB370
skivskiva x 2

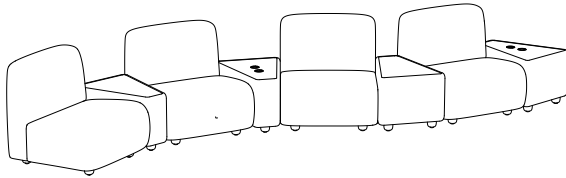

SA370
1-sits rak x 4
SA380
kopplingsbord,
hörn 30° inner/
ytter x 4 och el

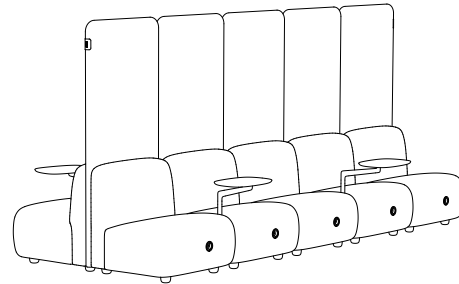

SA370
1-sits rak x 2,
hög rygg 1800 mm x 5
TB370
skivskiva

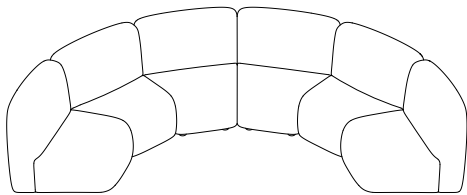

SA370
1-sits svängd
30° inner x 6

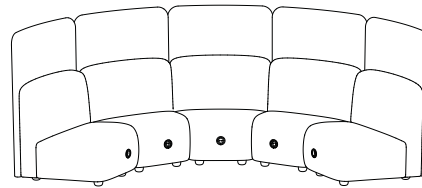

SA370
1-sits svängd
30° inner hög
rygg 1200 x 5

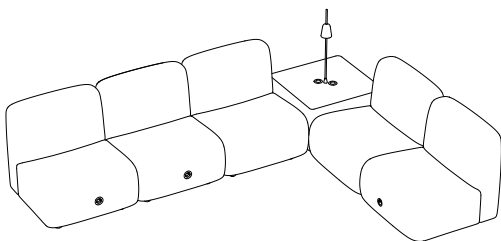

SA370
1-sits x 5
SA380
kopplingsbord,
hörn 90° inkl.
lampa och el

*CbM = beige, senapsgul, rosa, rörorange, vinröd, stormblå, grön, grå, mörkgrå. Läs mer på sid 117.



Bänkar/Fåtöljer/Soffor

OMNI bänk/fåtölj

Stomme sits/rygg: plywood, stålrör

Stoppning sits/rygg: formgjutet PUR-skum

Utförande stativ bänk: pressgjuten aluminium

Utförande stativ fåtölj: fast alt. vridbart med återsnurr

Ytbehandling: krom alt. svart(5) eller vit(1) pulverlack

Klädsel: helklädd

Övrigt: Begränsningar kan förekomma vid val av tyg och läder.

För rekommenderade tyger och läder per produkt, se materia.se/produkter



Utförande	Pris inkl. tyg		C	D	E	F	Inkl. läder	Tyg i m	Läder i m ²	Volym m ³	Vikt kg/st
	A	B									
F480 bänk fast stativ											
stativ: svart alt. vit	11215	11292	11447	11700	11886	12145	13122	1,55	2,50	0,28	28,5
stativ: krom	12648	12725	12880	13133	13319	13578	14555	1,55	2,50	0,28	28,5
F480 fåtölj fast stativ											
stativ: svart alt. vit	15638	15750	15975	16342	16612	16988	20209	2,25	5,25	0,55	30,0
stativ: krom	17071	17183	17408	17775	18045	18421	21642	2,25	5,25	0,55	30,0
F480 fåtölj vridbart stativ med återsnurr											
stativ: svart alt. vit	20474	20586	20811	21178	21448	21824	25045	2,25	5,25	0,55	44,5
stativ: krom	21900	22012	22237	22604	22874	23250	26471	2,25	5,25	0,55	44,5

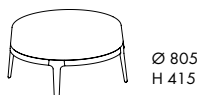

Ø 805
H 415



Ø 805
H 720
SH 415



Bänkar/Fätöljer/Soffor

PARK soffa

Sits/rygg: massivt trä

Stoppning: formskuret PUR-skum

Stativ: stålrör

Ytbehandling: svart(5) pulverlack

Övrigt: Begränsningar kan förekomma vid val av tyg.

För rekommenderade tyger per produkt, se materia.se/produkter



Utförande	Pris inkl. tyg						Tyg i m	Volym m ³	Vikt kg/st
	A	B	C	D	E	F			
SA550 soffa stativ: svart	16960	17113	17418	17915	18281	18790	3,05	1,19	49,7



H 960
SH 450
B 1400
D 735



PAX fätölj

Stomme sittskal: plywood, stålrör och ståltråd

Stoppning sittskal/sits: formgjutet PUR-skum

Stativ: krysstativ av stålrör och pressgjuten aluminium alt. trådstativ av ståltråd alt. trästativ av formpressat trä

Ytbehandling: krom alt. svart(5) eller vit(3) pulverlack alt. vitpigmenterad, vit- eller svartbetsad askfanér

Övrigt: krysstativ har återsnurr. Begränsningar kan förekomma vid val av tyg och läder.

För rekommenderade tyger och läder per produkt, se materia.se/produkter



Utförande	Pris	inkl. tyg						inkl. läder	Tyg i m	Läder i m ²	Volym m ³	Vikt kg/st
		A	B	C	D	E	F					
F580 fätölj												
4-bent trästativ, vitpigmenterad askfanér		11446	11556	11776	12134	12398	12766	16212	2,20	5,40	0,45	11,6
4-bent trästativ, vit- alt. svartbetsad askfanér		11446	11556	11776	12134	12398	12766	16212	2,20	5,40	0,45	11,6
trådstativ metall, svart alt. vit		9736	9846	10066	10424	10688	11056	14502	2,20	5,40	0,45	13,7
trådstativ metall, krom		9736	9846	10066	10424	10688	11056	14502	2,20	5,40	0,45	13,7
krysstativ metall, svart alt. vit		12695	12805	13025	13383	13647	14015	17461	2,20	5,40	0,45	15,1
krysstativ metall, krom		13355	13465	13685	14043	14307	14675	18121	2,20	5,40	0,45	15,1

innerklätt armstöd i tyg/läder (Elmosoft + Elmovintage)

872



H 780
SH 435
B 705
D 715



H 780
SH 435
B 705
D 715



H 780
SH 435
B 705
D 715



Bänkar/Fåtöljer/Soffor

PICNIC bänk

Sits: 26 mm massiv vitpigmenterad ask

Stativ: massiv vitpigmenterad ask, stålrör och stålplåt

Ytbehandling metall: Colours by Materia, CbM*(7-15), svart(5) eller vit(3) pulverlack

Tillbehör: avtagbar dyna (Camira, Synergy Qulit Channel, Chemistry, grå)

Övrigt: För mer info se materia.se/produkter



Utförande	Pris	Volym m ³	Vikt kg/st
BK770 bänk			
bänk, vitpigmenterad massiv ask, stativ: svart alt. vit	8014	0,15	24,4
bänk, vitpigmenterad massiv ask, stativ: CbM*	8202	0,15	24,4
TB7710 tillbehör			
dyna till bänk (Camira, Synergy Quilt Channel, Chemistry, grå)	2326		

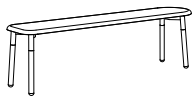

SH 465
B 1600
D 350

*CbM = beige, senapsgul, rosa, rödorange, vinröd, stormblå, grön, grå, mörkgrå. Läs mer på sid 117.



Bänkar/Fåtöljer/Soffor

POINT fåtölj/soffa

Stomme sits/rygg/armstöd: massivt trä, MDF and plywood

Stoppning sits/rygg/armstöd: formskuret PUR-skum

Stativ: pressgjuten aluminium alt. formpressat trä

Ytbehandling: krom alt. svart(5) eller silvergrå(6) pulverlack alt. vitpigmenterad, vit- eller svartbetsad askfanér

Tillbehör: elbestyckning under sits finns som tillbehör, för specifikation se nedan

Övrigt: Fåtölj med rondellstativ har återsnurr. Valfri RAL Classic-färg (ej Pearl), 772 SEK brutto/stativ (ej rondell), leveranstid 1-2 veckor utöver ordinarie. Begränsningar kan förekomma vid val av tyg och läder. För rekommenderade tyger och läder per produkt, se materia.se/produkter



Utförande	Pris	inkl. tyg						inkl. läder	Tyg i m	Läder i m ²	Volym m ³	Vikt kg/st
		A	B	C	D	E	F					
SA410 fårölj/soffa												
1-sits, utan armstöd		7642	7734	7919	8221	8443	8752	11048	1,85	4,00	0,30	22,5
1-sits, utan armstöd, rondellstativ: silvergrå		14243	14335	14520	14822	15044	15353	17649	1,85	4,00	0,30	40,8
1-sits, utan armstöd, rondellstativ: krom		16153	16245	16430	16732	16954	17263	19559	1,85	4,00	0,30	40,8
2-sits utan armstöd		10362	10507	10797	11269	11617	12102	16179	2,90	6,70	0,60	27,5
3-sits utan armstöd		13165	13370	13780	14449	14941	15625	21310	4,10	9,40	0,90	35,5
svängd 90°, r 600 mm, utan armstöd		14837	15047	15467	16151	16655	17357	23703	4,20	10,10	1,15	33,5
svängd 90°, r 300 mm, utan armstöd		12257	12427	12767	13321	13729	14297	19183	3,40	7,95	0,80	25,0
SA430 armstöd												
lågt armstöd x 1		2956	3003	3098	3253	3367	3526	4423	0,95	1,80	0,06	6,0
SA440 stativ												
bengavel x 1: krom, silvergrå alt. svart		1101										
bengavel x 1: vitpigmenterad, svart- alt. vitbetsad askfanér		1247										
stödben x 1 (svängd soffor): krom, silvergrå alt. svart		514										
stödben x 1 (svängd soffor): vitpigmenterad, svart alt. vitbetsad askfanér		617										
kopplingsplåt för koppling (sits + sits)		293										
förhöjd bengavel x 1: krom, silvergrå alt. svart (sh 470)		1539										
förhöjt stödben x 1 (svängd soffor): krom, silvergrå alt. svart (sh 470)		733										
förhöjd bengavel x 1: vitpigmenterad, svart alt. vitbetsad askfanér (sh 470)		1762										
förhöjt stödben x 1 (svängd soffor): vitpigmenterad, svart alt. vitbetsad askfanér (sh 470)		809										
TB410 tillbehör												
kudde 400x400 mm (för bild och mer info, se s. 113)		1600	1630	1690	1788	1860	1960	2040	0,60	0,70	0,60	0,7
kudde 550x350 mm (för bild och mer info, se s. 113)		1800	1840	1920	2051	2147	2280	2573	0,80	1,10	0,80	1,1
2 x el (EU, FR eller GB) inkl. matningskabel 3 m		2421										
1 x el (EU, FR eller GB) och 1 x USB (A+C, EU), (A+A, FR eller GB) inkl. matningskabel 3 m		2788										
t-koppling		557										
vidarekopplingskabel 2 m		570										

Bänkar/Fåtöljer/Soffor



SA410
1-sits, rondellstativ
H 800
SH 440
B sits: 600
B rondellstativ: 800
D 700



SA410
1-sits, bengavel x 2
H 800/830
SH 440/470
B 600
D 700

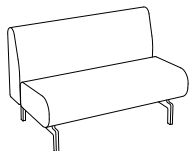

SA410
2-sits, bengavel x 2
H 800/830
SH 440/470
B 1200
D 700

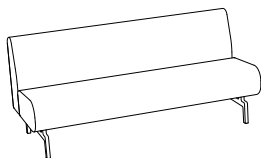

SA410
3-sits, bengavel x 2
H 800/830
SH 440/470
B 1800
D 700

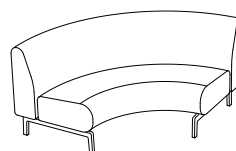

SA410
svängd soffa 90°
R 600, bengavel x 2
H 800/830
SH 440/470
B 1300
D 1300

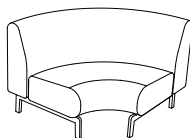

SA410
svängd soffa 90°
R 300, bengavel x 2
H 800/830
SH 440/470
B 1000
D 1000



SA430
lågt armstöd
H 400
B 100
D 700



SA440
bengavel metall
H 210
B 25
D 635



SA440
bengavel trä
H 210
B 60
D 640

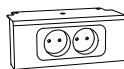

elkoppling under sits
el

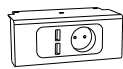

elkoppling under sits
USB/el

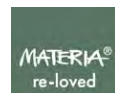

Bänkar/Fåtöljer/Soffor

POINT fåtölj/soffa

Stomme sits/rygg/armstöd/gavel/tak: massivt trä, MDF och plywood

Stoppning sits/rygg/armstöd/gavel/tak: formskuret PUR-skum

Stativ: pressgjuten aluminium alt. formpressat trä

Ytbehandling: krom alt. svart(5) eller silvergrå(6) pulverlack alt. vitpigmenterad, vit- eller svartbetsad askfanér

Tillbehör: elbestyckning under sits finns som tillbehör, för specifikation se nedan

Övrigt: Fåtölj med rondellstativ har återsnurr. Valfri RAL Classic-färg (ej Pearl), 772 SEK brutto/stativ (ej rondell), leveranstid 1-2 veckor utöver ordinarie. Begränsningar kan förekomma vid val av tyg och läder. För rekommenderade tyger och läder per produkt, se materia.se/produkter



Utförande	Pris	inkl. tyg						inkl. läder	Tyg i m	Läder i m ²	Volym m ³	Vikt kg/st
		A	B	C	D	E	F					
SA510 fåtölj/soffa hög rygg												
1-sits b 600 mm, utan gavlar		9645	9785	10065	10522	10858	11325	14519	2,80	5,80	0,43	25,7
1-sits b 700 mm, utan gavlar		10418	10568	10868	11357	11717	12218	16013	3,00	6,55	0,50	30,0
1-sits b 700 mm, utan gavlar, rondellstativ, silvergrå alt. svart		17018	17168	17468	17957	18317	18818	22613	3,00	6,55	0,50	30,0
1-sits b 700 mm, utan gavlar, rondellstativ, krom		18926	19076	19376	19865	20225	20726	24521	3,00	6,55	0,50	30,0
1-sits b 700 mm, gavlar + tak, bengavel x 2: krom, silvergrå alt. svart		27153	27553	28353	29657	30617	31953		8,00		1,11	57,6
1-sits b 700 mm, gavlar + tak, bengavel x 2: vitpigmenterad, vit- alt. svartbetsad askfanér		27153	27553	28353	29657	30617	31953		8,00		1,11	56,9
1-sits b 700 mm, gavlar + tak, rondellstativ, silvergrå alt. svart		33753	34153	34953	36257	37217	38553		8,00		1,11	62,6
1-sits b 700 mm, gavlar + tak, rondellstativ, krom		35661	36061	36861	38165	39125	40461		8,00		1,11	63,9
2-sits, utan gavlar		13425	13640	14070	14771	15287	16005	22124	4,30	10,00	0,83	42,9
2-sits, gavlar + tak, bengavel x 2: krom, silvergrå alt. svart		31192	31687	32677	34290	35478	37132		9,90		1,76	74,5
2-sits, gavlar + tak, bengavel x 2: vitpigmenterad, vit- alt. svartbetsad askfanér		31192	31687	32677	34290	35478	37132		9,90		1,76	73,8
3-sits, utan gavlar		17371	17676	18286	19281	20013	21031	29616	6,10	14,10	1,22	64,4
3-sits, gavlar + tak, bengavel x 2: krom, silvergrå alt. svart		37373	38018	39308	41410	42958	45113		12,90		2,64	94,7
3-sits, gavlar + tak, bengavel x 2: vitpigmenterad, vit- alt. svartbetsad askfanér		37373	38018	39308	41410	42958	45113		12,90		2,64	94,0
SA430 gavel												
gavel höger/vänster		4800	4888	5063	5348	5558	5850		1,75		0,07	6,9
SA430 armstöd												
lägt armstöd x 1		2956	3003	3098	3253	3367	3526	4423	0,95	1,80	0,05	5,8
SA440 stativ												
bengavel x 1: krom, silvergrå alt. svart	1101											
bengavel x 1: vitpigmenterad, vit- alt. svartbetsad askfanér	1247											
stödben x 1 (svängd soffor): krom, silvergrå alt. svart	514											
stödben x 1 (svängd soffor): vitpigmenterad, vit- alt. svartbetsad askfanér	617											
kopplingsplåt för koppling (sits + sits)	293											
förhöjd bengavel x 1: krom, silvergrå alt. svart (sh 470)	1539											
förhöjt stödben x 1 (svängd soffor): krom, silvergrå alt. svart (sh 470)	733											
förhöjd bengavel x 1: vitpigmenterad, vit- alt. svartbetsad askfanér (sh 470)	1762											
förhöjt stödben x 1 (svängd soffor): vitpigmenterad, vit- alt. svartbetsad askfanér (sh 470)	809											
TB410 tillbehör												
kudde 400x400 mm (för bild och mer info, se s. 113)		1600	1630	1690	1788	1860	1960	2040	0,60	0,70	0,60	0,7
kudde 550x350 mm (för bild och mer info, se s. 113)		1800	1840	1920	2051	2147	2280	2573	0,80	1,10	0,80	1,1
2 x el (EU, FR eller GB) inkl. matningskabel 3 m	2421											
1 x el (EU, FR eller GB) och 1 x USB (A+C, EU), (A+A, FR eller GB), inkl. matningskabel 3 m	2788											
t-koppling	557											
vidarekopplingskabel 2m	570											

Bänkar/Fåtöljer/Soffor

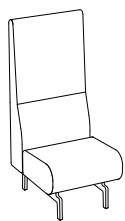

SA510
1-sits 600
H 1405/1435
SH 440/470
B 600
D 700

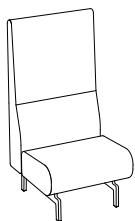

SA510
1-sits 700
H 1405/1435
SH 440/470
B 700
D 700

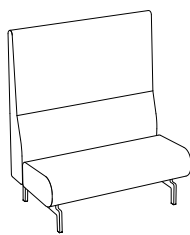

SA510
2-sits
H 1405/1435
SH 440/470
B 1200
D 700

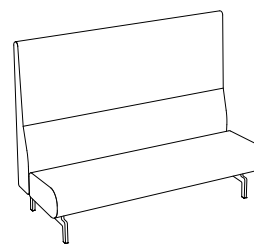

SA510
3-sits
H 1405/1435
SH 440/470
B 1800
D 700

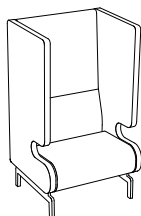

SA510 + SA430
1-sits 700 + gavlar
H 1405/1435
SH 440/470
B 800
D 700

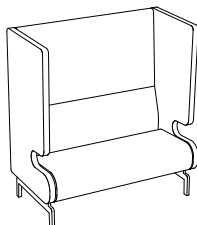

SA510 + SA430
2-sits + gavlar
H 1405/1435
SH 440/470
B 1300
D 700

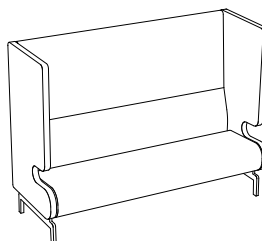

SA510 + SA430
3-sits + gavlar
H 1405/1435
SH 440/470
B 1900
D 700

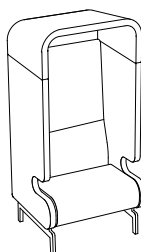

SA510
1-sits + gavlar + tak
H 1765/1795
SH 440/470
B 800
D 700

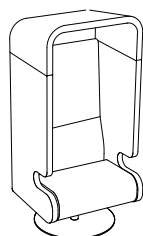

SA510
1-sits + gavlar + tak
H 1765
SH 440
B 800
D 700

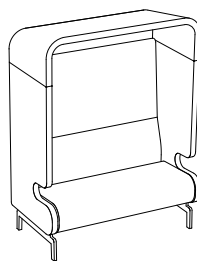

SA510
2-sits + gavlar + tak
H 1765/1795
SH 440/470
B 1300
D 700

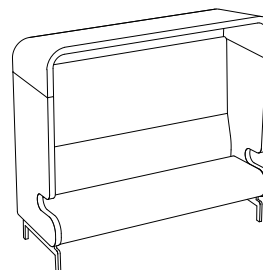

SA510
3-sits + gavlar + tak
H 1765/1795
SH 440/470
B 1900
D 700

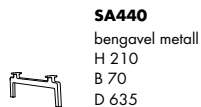

SA440
bengavel metall
H 210
B 70
D 635



SA440
bengavel trä
H 210
B 60
D 640



SA430
lågt armstöd
H 400
B 100
D 700

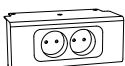

elkoppling under sits
el



elkoppling under sits
USB/el



Bänkar/Fåtöljer/Soffor

RHO fåtölj/soffa

Stomme sits: massivt trä och Dymetrol® (ett elastiskt tyg med fjädrande effekt)

Stoppning sits/rygg/armstöd: formskuret PUR-skum, silikoniserade bollfiber och polyestervadd

Ryggstöd: bärväv beige nr 61149, grå nr 60011, svart nr 60999 (Spin, Gabriel)

Stativ: stålror och stålplåt

Ytbehandling: Colours by Materia, CbM*(7-15), svart(5) eller vit(3) pulverlack

Övrigt: Avtagbar klädsel på sits-/rygg-/armstöds kudde. Begränsningar kan förekomma vid val av tyg och läder. För rekommenderade tyger och läder per produkt, se materia.se/produkter



Utförande	Pris	inkl. tyg						inkl. läder	Tyg i m	Läder i m ²	Volym m ³	Vikt kg/st
		A	B	C	D	E	F					
SA250 fåtölj/soffa												
fåtölj, stativ: svart alt. vit	21357	21610	22115	22938	23544	24387	31524		5,05	11,70	1,00	35,2
fåtölj, stativ: CbM*	21977	22230	22735	23558	24164	25007	32144		5,05	11,70	1,00	35,2
soffa 2-sits, stativ: svart alt. vit	28395	28765	29505	30711	31599	32835	43355		7,40	17,20	1,80	49,2
soffa 2-sits, stativ: CbM*	29141	29511	30251	31457	32345	33581	44101		7,40	17,20	1,80	49,2
soffa 3-sits, stativ: svart alt. vit	35254	35736	36701	38274	39432	41044	54730		9,65	22,40	2,50	62,5
soffa 3-sits, stativ: CbM*	36124	36606	37571	39144	40302	41914	55600		9,65	22,40	2,50	62,5
TB250 tillbehör												
fåtölj, enbart klädsel: sits, ryggkudde och armstöd	7615	7905	8485	9431	10127	11095	17360		5,80	11,70		
soffa 2-sits, enbart klädsel: sits, ryggkuddar och armstöd	9858	10248	11028	12300	13236	14538	24593		7,80	17,20		
soffa 3-sits, enbart klädsel: sits, ryggkuddar och armstöd	12340	12840	13840	15470	16670	18340	31619		10,00	22,40		

tillbehör

filltass 4 st

65

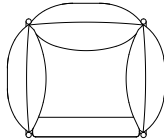
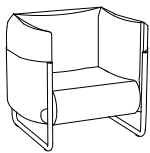

H 930
SH 450
B 1000
D 900

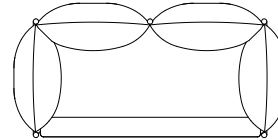
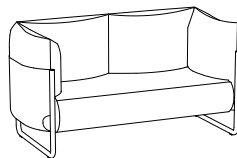

H 930
SH 450
B 1750
D 900

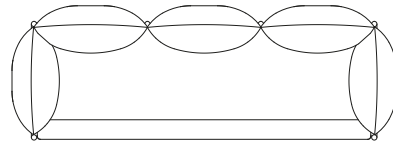
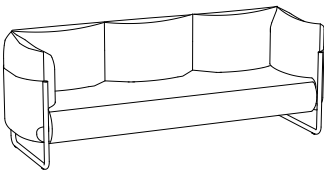

H 930
SH 450
B 2500
D 900

*CbM = beige, senapsgul, rosa, rödorange, vinröd, stormblå, grön, grå, mörkgrå. Läs mer på sid 117.



Bänkar/Fåtöljer/Soffor

RIBBON bänk

Stomme sits: plywood

Stoppning sits: formskuret PUR-skum

Stativ/sockel: plywood

Ytbehandling: svartlack

Tillbehör: kopplingsbeslag

Övrigt: Begränsningar kan förekomma vid val av tyg. Kläs endast i filtyger. För rekommenderade tyger per produkt, se materia.se/produkter



Utförande	Pris	inkl. tyg						Tyg i m	Volym m ³	Vikt kg/st
		A	B	C	D	E	F			
BK470 bänk										
hexagon, b 860 mm, enfärgad		14667	14852	15222	15825	16269	16887	3,70	0,38	19,7
hexagon, b 860 mm, flerfärgad		15652	15925	16470	17358	18012	18922	5,45	0,38	19,7
oktagon, b 1200 mm, enfärgad		17571	17783	18208	18901	19411	20121	4,25	0,70	30,2
oktagon, b 1200 mm, flerfärgad		19907	20327	21167	22536	23544	24947	8,40	0,70	30,2

TB470 tillbehör

kopplingsbeslag

115

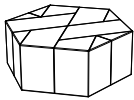

hexagon
SH 410
B 860
D 860

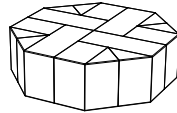

oktagon
SH 410
B 1200
D 1200



TODAY dagbädd

Stomme sits: massivt trä och plywood

Stomme rygg: stålror

Stoppning sits/rygg: formskuret PUR-skum, polyestervadd

Stativ: stålror och stålplåt

Ytbehandling: krom alt. Colours by Materia, CbM*(7-15), svart(5) eller vit(3) pulverlack

Övrigt: Begränsningar kan förekomma vid val av tyg och läder.

För rekommenderade tyger och läder per produkt, se materia.se/produkter



Utförande	Pris inkl. tyg						inkl. läder	Pris i m	Läder i m ²	Volym m ³	Vikt kg/st
	A	B	C	D	E	F					
DB140 dagbädd											
dagbädd, stativ: svart alt. vit	13158	13273	13503	13878	14154	14538	17479	2,30	5,05	1,10	36,0
dagbädd, stativ: krom alt. CbM*	13816	13931	14161	14536	14812	15196	18137	2,30	5,05	1,10	36,0
ryggstöd b 840 mm, stativ: svart alt. vit	6173	6253	6413	6674	6866	7133	8664	1,60	3,05	0,10	5,1
ryggstöd b 840 mm, stativ: krom alt. CbM*	6437	6517	6677	6938	7130	7397	8928	1,60	3,05	0,10	5,1
ryggstöd b 1520, stativ: svart alt. vit	7591	7738	8033	8514	8868	9361	13158	2,95	6,50	0,16	8,6
ryggstöd b 1520, stativ: krom alt. CbM*	7855	8002	8297	8778	9132	9625	13422	2,95	6,50	0,16	8,6
skoskydd	1525	1593	1728	1948	2110	2335	3378	1,35	2,35		
pöl	2477	2527	2627	2790	2910	3077	3582	1,00	1,50		1,3

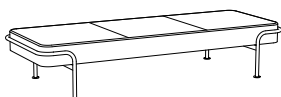

H 400
SH 400
B 2070
D 800

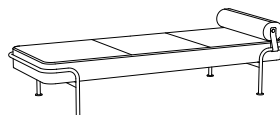

H 420
SH 400
B 2070
D 800

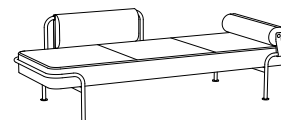

H 665
SH 400
B 2070
D 810

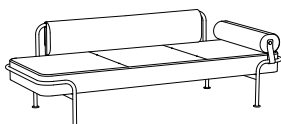

H 665
SH 400
B 2070
D 810

*CbM = beige, senapsgul, rosa, rödorange, vinröd, stormblå, grön, grå, mörkgrå. Läs mer på sid 117.



Bänkar/Fåtöljer/Soffor

YARN fåtölj

Stomme sits: plywood med bärväv av bomull

Stomme rygg: ryggens mönster flätas för hand med hampasnöre

Stoppning sits: hairlok (60 % hästtagel + 40 % naturlatex) och bomullsvadd (av 85 % återvunnen bomull)

Stoppning ryggkudde: hairlok, bomullsvadd och svensk fårull

Stativ: stålror

Ytbehandling: Colours by Materia, CbM*(7-15), svart(5) eller vit(3) pulverlack

Tillbehör: filtass

Övrigt: Begränsningar kan förekomma vid val av tyg och läder.

För rekommenderade tyger och läder per produkt, se materia.se/produkt



Utförande	Pris	inkl. tyg						inkl. läder	Tyg i m	Läder i m ²	Volym m ³	Vikt kg/st
		A	B	C	D	E	F					
F290 fåtölj												
klädd sits och ryggkudde, stativ: svart alt. vit		15227	15295	15430	15650	15812	16037	21751	1,35	6,55	0,38	14,3
klädd sits och ryggkudde, stativ: CbM*		16031	16099	16234	16454	16616	16841	22555	1,35	6,55	0,38	14,3
tillbehör												
filtass 4 st	62											



H 700
SH 400
B 695
D 785

*CbM = beige, senapsgul, rosa, rödororange, vinröd, stormblå, grön, grå, mörkgrå. Läs mer på sid 117.



Bord/Konferensbord

AMORE bord

Skiva: 12 mm Formica® kompaktlaminat, vit eller svart yta med svart kärna alt. 12 mm Arpa Fenix NTM kompaktlaminat, vit yta med vit kärna eller svart yta med svart kärna

Stativ: stålror och stålplåt

Ytbehandling: svart(4) eller vit(2) pulverlack

Övrigt: För mer info se materia.se/produkter

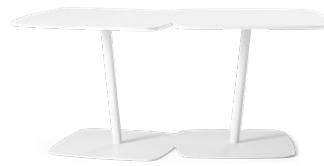

Utförande	Pris	Volym m ³	Vikt kg/st
PB780 bord			
780x490 mm, h 500/1050, skiva: kompaktlaminat: yta svart, svart kärna, stativ: svart eller vit	7715	0,60	20,0
780x490 mm, h 500/1050, skiva: kompaktlaminat: yta vit, svart kärna, stativ: svart eller vit	7715	0,60	20,0
780x490 mm, h 500/1050, skiva: kompaktlaminat (Fenix NTM): yta svart, stativ: svart eller vit	9497	0,60	20,0
780x490 mm, h 500/1050, skiva: kompaktlaminat (Fenix NTM): yta vit, vit kärna, stativ: svart eller vit	11053	0,60	20,0
1290x690 mm, h 500, skiva: kompaktlaminat: yta svart, svart kärna, stativ: svart eller vit	9910	0,73	40,0
1290x690 mm, h 500, skiva: kompaktlaminat: yta vit, svart kärna, stativ: svart eller vit	9910	0,73	40,0
1290x690 mm, h 500, skiva: kompaktlaminat (Fenix NTM): yta svart, svart kärna, stativ: svart eller vit	15921	0,73	40,0
1290x690 mm, h 500, skiva: kompaktlaminat (Fenix NTM): yta vit, vit kärna, stativ: svart eller vit	20223	0,73	40,0



H 500
B 780
D 490

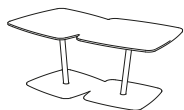

H 500
B 1290
D 690

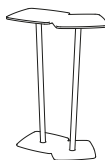

H 1050
B 780
D 490

Bord/Konferensbord

AVA konferensbord

Skiva: 20 mm MDF

Fanér/laminat: svartbetsad ekfanér alt. vitt HPL laminat

Stativ: stålplåt

Ytbehandling: svart(5) eller vit(1) pulverlack

Tillbehör: Kabelklämma, kabelkorg och kabelben av stålplåt, kabellock av formgjuten aluminium, svart eller vit pulverlack. Kabelklämma och kabelben har magnetfäste. Elbestyckning finns som tillbehör, för specifikation se nedan.

Övrigt: Pristillägg för färgat Formica® HPL laminat. Annat träslag, ytbehandling (bets eller lack) och format offereras på begäran. För mer info se materia.se/produkter



Utförande	Pris	Formica® Laminate	Volym m³	Vikt kg/st
KB120 konferensbord				
1400x700 mm, skiva: vitt HPL laminat, stativ: vitt	12348	2012	0,2/2pkt	49,0
1400x700 mm, skiva: svartbetsad ekfanér, stativ: svart	13519		0,2/2pkt	49,0
1400x1400 mm, skiva: vitt HPL laminat, stativ: vitt	17531	3025	0,32/3pkt	81,5
1400x1400 mm, skiva: svartbetsad ekfanér, stativ: svart	19218		0,32/3pkt	81,5
3000x1100 mm, skiva: vitt HPL laminat, stativ: vitt	35584	5783	0,65/4pkt	117,5
3000x1100 mm, skiva: svartbetsad ekfanér, stativ: svart	38941		0,65/4pkt	117,5
TB120 tillbehör				
kabelklämma	497			
kabellock, inkl. håltagning	2917			
kabellock + kabelkorg	3716			
kabellock + kabelkorg + 2 x el (EU, FR eller GB) + 1 x data (RJ45 + RJ45) inkl. matningskabel 3 m	9190			
kabelben	879			
2 x el (EU, FR eller GB) + 1 x data (RJ45 + RJ45) inkl. matningskabel 3 m	2657			

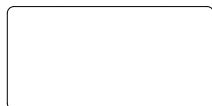

H 870
B 1400
D 700

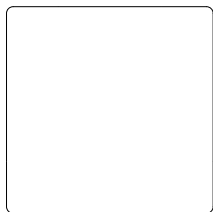

H 870
B 1400
D 1400

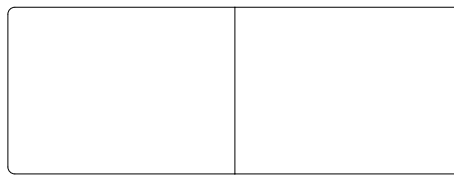

H 870
B 3000
D 1100

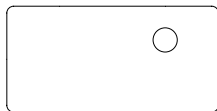

H 870
B 1400
D 700

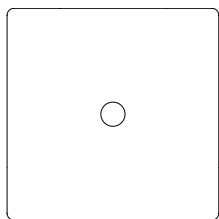

H 870
B 1400
D 1400



H 870
B 3000
D 1100

Hål för kabellock placeras i hörnet av bordsskivan.

Hål för kabellock placeras mitt i bordsskivan.

Hål för kabellock placeras mitt i bordsskivorna.

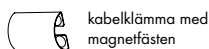

kabelklämma med
magnetfästen



kabelkorg
H 174
B 360
D 360



kabelben med
magnetfästen



kabellock
Ø 145



Bord/Konferensbord

CENTRUM bord

Skiva: 25 mm träfiber

Fanér/laminat: björkfanér, ekfanér, HPL laminat vitt eller björk

alt. Silent Whisper bullerdämpande skiva i vitt HPL laminat

Stativ: stålrör, stålplåt och pressgjuten aluminium

Ytbehandling: krom alt. vit(1) eller silvergrå(6) pulverlack

Övrigt: Pristillägg för färgat Formica® HPL laminat. Annat träslag, ytbehandling (bets eller lack) och format offereras på begäran. För mer info se materia.se/produkter



Utförande	Pris	Formica® Laminate	Volym m ³	Vikt kg/st
PB16600 bord				
Ø 600 mm, skiva: björkfanér, stativ kryssfot: vit alt. silvergrå	5675		0,03/3pkt	11,0
Ø 600 mm, skiva: björkfanér, stativ kryssfot: krom	6838		0,03/3pkt	11,0
Ø 600 mm, skiva: ekfanér eller vitt HPL laminat, stativ kryssfot: vit alt. silvergrå	5818	1070	0,03/3pkt	11,0
Ø 600 mm, skiva: ekfanér eller vitt HPL laminat, stativ kryssfot: krom	6981	1070	0,03/3pkt	11,0
Ø 600 mm, skiva: björklaminat HPL, stativ kryssfot: vit alt. silvergrå	6247		0,03/3pkt	11,0
Ø 600 mm, skiva: björklaminat HPL, stativ kryssfot: krom	7410		0,03/3pkt	11,0
Ø 600 mm, skiva: Silent Whisper, stativ kryssfot: vit alt. silvergrå	7415		0,03/3pkt	13,5
Ø 600 mm, skiva: Silent Whisper, stativ kryssfot: krom	8578		0,03/3pkt	13,5
PB16800 bord				
Ø 800 mm, skiva: björkfanér, stativ kryssfot: vit alt. silvergrå	7148		0,05/3pkt	17,0
Ø 800 mm, skiva: björkfanér, stativ kryssfot: krom	8451		0,05/3pkt	17,0
Ø 800 mm, skiva: ekfanér eller vitt HPL laminat, stativ kryssfot: vit alt. silvergrå	7329	1333	0,05/3pkt	17,0
Ø 800 mm, skiva: ekfanér eller vitt HPL laminat, stativ kryssfot: krom	8632	1333	0,05/3pkt	17,0
Ø 800 mm, skiva: björklaminat HPL, stativ kryssfot: vit alt. silvergrå	7876		0,05/3pkt	17,0
Ø 800 mm, skiva: björklaminat HPL, stativ kryssfot: krom	9179		0,05/3pkt	17,0
Ø 800 mm, skiva: Silent Whisper, stativ kryssfot: vit alt. silvergrå	9118		0,05/3pkt	19,5
Ø 800 mm, skiva: Silent Whisper, stativ kryssfot: krom	10421		0,05/3pkt	19,5
PB16450 bord				
450x525 mm, skiva: björkfanér, stativ kryssfot: vit alt. silvergrå	5460		0,02/3pkt	9,0
450x525 mm, skiva: björkfanér, stativ kryssfot: krom	6623		0,02/3pkt	9,0
450x525 mm, skiva: ekfanér eller vitt HPL laminat, stativ kryssfot: vit alt. silvergrå	5662	1044	0,02/3pkt	9,0
450x525 mm, skiva: ekfanér eller vitt HPL laminat, stativ kryssfot: krom	6825	1044	0,02/3pkt	9,0
450x525 mm, skiva: björklaminat HPL, stativ kryssfot: vit alt. silvergrå	6015		0,02/3pkt	9,0
450x525 mm, skiva: björklaminat HPL, stativ kryssfot: krom	7178		0,02/3pkt	9,0
PB16700 bord				
600x700 mm, skiva: björkfanér, stativ kryssfot: vit alt. silvergrå	6387		0,03/3pkt	15,5
600x700 mm, skiva: björkfanér, stativ kryssfot: krom	7690		0,03/3pkt	15,5
600x700 mm, skiva: ekfanér eller vitt HPL laminat, stativ kryssfot: vit alt. silvergrå	6614	1214	0,03/3pkt	15,5
600x700 mm, skiva: ekfanér eller vitt HPL laminat, stativ kryssfot: krom	7917	1214	0,03/3pkt	15,5
600x700 mm, skiva: björklaminat HPL, stativ kryssfot: vit alt. silvergrå	7039		0,03/3pkt	15,5
600x700 mm, skiva: björklaminat HPL, stativ kryssfot: krom	8342		0,03/3pkt	15,5
600x700 mm, skiva: Silent Whisper, stativ kryssfot: vit alt. silvergrå	8162		0,03/3pkt	17,5
600x700 mm, skiva: Silent Whisper, stativ kryssfot: krom	9465		0,03/3pkt	17,5
PB16350 bord				
1350x525 mm, skiva: björkfanér, stativ kryssfot: vit alt. silvergrå	10300		0,06/5pkt	23,5
1350x525 mm, skiva: björkfanér, stativ kryssfot: krom	11757		0,06/5pkt	23,5
1350x525 mm, skiva: ekfanér eller vitt HPL laminat, stativ kryssfot: vit alt. silvergrå	10562	1886	0,06/5pkt	23,5
1350x525 mm, skiva: ekfanér eller vitt HPL laminat, stativ kryssfot: krom	12019	1886	0,06/5pkt	23,5
1350x525 mm, skiva: björklaminat HPL, stativ kryssfot: vit alt. silvergrå	11343		0,06/5pkt	23,5
1350x525 mm, skiva: björklaminat HPL, stativ kryssfot: krom	12800		0,06/5pkt	23,5
PB16850 bord				
1800x700 mm, skiva: björkfanér, stativ kryssfot: vit alt. silvergrå	12596		0,11/6pkt	46,0
1800x700 mm, skiva: björkfanér, stativ kryssfot: krom	14053		0,11/6pkt	46,0
1800x700 mm, skiva: ekfanér eller vitt HPL laminat, stativ kryssfot: vit alt. silvergrå	12921	2281	0,11/6pkt	46,0
1800x700 mm, skiva: ekfanér eller vitt HPL laminat, stativ kryssfot: krom	14378	2281	0,11/6pkt	46,0
1800x700 mm, skiva: björklaminat HPL, stativ kryssfot: vit alt. silvergrå	13879		0,11/6pkt	46,0
1800x700 mm, skiva: björklaminat HPL, stativ kryssfot: krom	15336		0,11/6pkt	46,0
1800x700 mm, skiva: Silent Whisper, stativ kryssfot: vit alt. silvergrå	15958		0,11/6pkt	48,5
1800x700 mm, skiva: Silent Whisper, stativ kryssfot: krom	17415		0,11/6pkt	48,5
PB16400 bord				
1200x700 mm, skiva: björkfanér, stativ T-fot: vit alt. silvergrå	9739		0,6/5pkt	30,0
1200x700 mm, skiva: björkfanér, stativ T-fot: krom	11042		0,6/5pkt	30,0
1200x700 mm, skiva: ekfanér eller vitt HPL laminat, stativ T-fot: vit alt. silvergrå	10001	1781	0,6/5pkt	30,0
1200x700 mm, skiva: ekfanér eller vitt HPL laminat, stativ T-fot: krom	11304	1781	0,6/5pkt	30,0
1200x700 mm, skiva: björklaminat HPL, stativ T-fot: vit alt. silvergrå	10737		0,6/5pkt	30,0
1200x700 mm, skiva: björklaminat HPL, stativ T-fot: krom	12040		0,6/5pkt	30,0
1200x700 mm, skiva: Silent Whisper, stativ T-fot: vit alt. silvergrå	12372		0,06/5pkt	32,5
1200x700 mm, skiva: Silent Whisper, stativ T-fot: krom	13675		0,06/5pkt	32,5

Bord/Konferensbord

Utförande	Pris	Formica® Laminate	Volym m ³	Vikt kg/st
PB16900 bord				
1800x700 mm, skiva: björkfanér, stativ T-fot: vit alt. silvergrå	10313		0,08/6pkt	44,5
1800x700 mm, skiva: björkfanér, stativ T-fot: krom	11616		0,08/6pkt	44,5
1800x700 mm, skiva: ekfanér eller vitt HPL laminat, stativ T-fot: vit alt. silvergrå	10583	2281	0,08/6pkt	44,5
1800x700 mm, skiva: ekfanér eller vitt HPL laminat, stativ T-fot: krom	11886	2281	0,08/6pkt	44,5
1800x700 mm, skiva: björklaminat HPL, stativ T-fot: vit alt. silvergrå	11349		0,08/6pkt	44,5
1800x700 mm, skiva: björklaminat HPL, stativ T-fot: krom	12652		0,08/6pkt	44,5
1800x700 mm, skiva: Silent Whisper, stativ T-fot: vit alt. silvergrå	13089		0,08/6pkt	47,0
1800x700 mm, skiva: Silent Whisper, stativ T-fot: krom	14392		0,08/6pkt	47,0



PB16600

H 475, 605, 720, 875, 1075
Ø 600

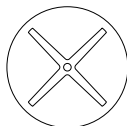

PB16800

H 605, 720, 875
Ø 800



PB16450

H 475, 605, 720, 875, 1075
B 450
D 525



PB16700

H 605, 720, 875
B 600
D 700

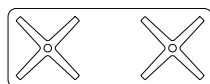

PB16350

H 475, 605, 720, 875, 1075
B 1350
D 525

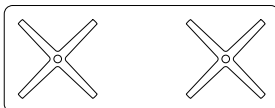

PB16850

H 720, 875, 1075
B 1800
D 700



PB16400

H 720, 875
B 1200
D 700



PB16900

H 720, 875
B 1800
D 700

Gäller
Vitt HPL laminat



Bord/Konferensbord

COBRA fällbord

Skiva: 18 mm lättviktsskiva, poppelplywood

Laminat: vitt HPL laminat, kantlist av borstad aluminium

Stativ: stålrör, stålplåt och polyamid

Ytbehandling: krom

Tillbehör: Transportvagn för 12 st bord.

Övrigt: Fällbart, kopplingsbart och staplingsbart i hopfällt läge.

För mer info se materia.se/produkter



Utförande	Pris	Volym m ³	Vikt kg/st
FB300 fällbord			
1200x600 mm, skiva: vitt HPL laminat, h 720 mm, stativ: krom	5838	0,07	18,2
1400x600 mm, skiva: vitt HPL laminat, h 720 mm, stativ: krom	6207	0,08	20,7
1200x700 mm, skiva: vitt HPL laminat, h 720 mm, stativ: krom	6290	0,08	20,7
1400x700 mm, skiva: vitt HPL laminat, h 720 mm, stativ: krom	6624	0,08	20,7
TB280 tillbehör			
COBRA transportvagn (12 bord)	10155	0,10	26,5



H 720
B 1200
D 600



H 720
B 1400
D 600



H 720
B 1200
D 700



H 720
B 1400
D 700

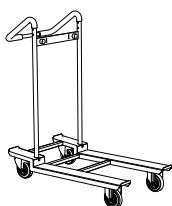

COBRA transportvagn
H 1100
B 580
D 1080



Bord/Konferensbord

CONE bord

Skiva: 12 mm kompaktlaminat

Laminat: HPL laminat vitt eller svart med svart kärna

Stativ: rotationsgjuten polyeten

Färg: svart eller vit

Tillbehör: Elbestyckning finns som tillbehör, för specifikation se nedan.

För mer info se materia.se/produkter



Utförande	Pris	Volym m ³	Vikt kg/st
PB220 bord			
Ø 800 mm, h 500 mm	7909	0,22	31,3
Ø 800 mm, h 720 mm	8215	0,30	35,0
Ø 800 mm, h 870 mm	8813	0,30	33,3
Ø 800 mm, h 1100 mm	9151	0,40	34,8
Ø 800 mm, h 500 mm, 2 x el (EU eller FR) alt. 1 x el + 1 x USB (A+A EU, FR or GB) inkl. matningskabel 3 m	11902	0,23	32,4
Ø 800 mm, h 870 mm, 2 x el (EU eller FR) alt. 1 x el + 1 x USB (A+A EU, FR or GB) inkl. matningskabel 3 m	12806	0,31	34,4
Ø 800 mm, h 1100 mm, 2 x el (EU eller FR) alt. 1 x el + 1 x USB (A+A EU, FR or GB) inkl. matningskabel 3 m	13144	0,41	35,9
Ø 1050 mm, h 500 mm	9630	0,26	37,4
Ø 1050 mm, h 720 mm	13129	0,30	63,0
Ø 1050 mm, h 870 mm	10534	0,40	39,4
Ø 1050 mm, h 1100 mm	10872	0,44	40,9
Ø 1050 mm, h 500 mm, 2 x el (EU eller FR) alt. 1 x el + 1 x USB (A+A EU, FR or GB) inkl. matningskabel 3 m	13623	0,27	38,5
Ø 1050 mm, h 870 mm, 2 x el (EU eller FR) alt. 1 x el + 1 x USB (A+A EU, FR or GB) inkl. matningskabel 3 m	14527	0,41	40,5
Ø 1050 mm, h 1100 mm, 2 x el (EU eller FR) alt. 1 x el + 1 x USB (A+A EU, FR or GB) inkl. matningskabel 3 m	14865	0,45	42,0

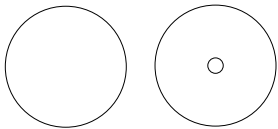

Ø 800
H 500, 720, 870, 1100

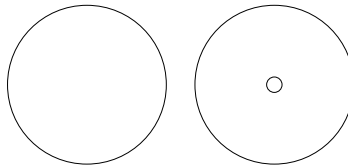

Ø 1050
H 500, 720, 870, 1100

COUTURE bord

Stomme/stativ: stålplåt

Ytbehandling: Colours by Materia, CbM*(7-15), svart(5) eller vit(3) pulverlack

Tillbehör: Växtbricka i förzinkad stålplåt. Hyllplan av MDF i vitpigmenterad askfanér.

Övrigt: För mer info se materia.se/produkter



Utförande	Pris	Volym m ³	Vikt kg/st
TB450 tillbehör			
plåtbord: svart alt. vit	2518	0,06	3,6
plåtbord: CbM*	2679	0,06	3,6
växtbricka	967		
hyllplan: vitpigmenterad askfanér	648		
stativ: svart alt. vit	2464	0,10	5,3
stativ: CbM*	2625	0,10	5,3

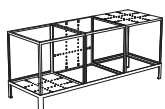

plåtbord + stativ
H 530
B 1210
D 410



H 400
B 400
D 400



H 40
B 384
D 384

*CbM = beige, senapsgul, rosa, rödororange, vinröd, stormblå, grön, grå, mörkgrå. Läs mer på sid 117.

Bord/Konferensbord

CREST bord

Skiva: 18 mm plywood alt. 6 mm härdat klarglas

Fanér: vitpigmenterad askfanér alt. klarlackad eller mörkgråbetsad ekfanér

Stativ: pressgjuten aluminium och stålrör

Ytbehandling: krom alt. Colours by Materia, CbM*(7-15), svart(5) eller vit(3) pulverlack

Övrigt: Skiva i glas finns till bord H420 mm. Annat träslag, ytbehandling (bets eller lack) och format offereras på begäran. För mer info se materia.se/produkter



Utförande	Pris	Volym m ³	Vikt kg/st
SB750 soffbord höjd 240 mm			
800x400 mm, skiva: vitpig. askfanér alt. klarlackad eller mörkgråbetsad ekfanér, stativ: svart alt. vit	4956	0,11	11,5
800x400 mm, skiva: vitpig. askfanér alt. klarlackad eller mörkgråbetsad ekfanér, stativ: krom alt. CbM*	5362	0,11	11,5
SB750 soffbord höjd 420 mm			
800x400 mm, skivor: 2 x vitpig. askfanér alt. klarlackad eller mörkgråbetsad ekfanér, stativ: svart alt. vit	9482	0,15	17,6
800x400 mm, skivor: 2 x vitpig. askfanér alt. klarlackad eller mörkgråbetsad ekfanér, stativ: krom alt. CbM*	10273	0,15	17,6
800x400 mm, skivor: glas + vitpig. askfanér alt. klarlackad eller mörkgråbetsad ekfanér, stativ: svart alt. vit	8274	0,15	21,4
800x400 mm, skivor: glas + vitpig. askfanér alt. klarlackad eller mörkgråbetsad ekfanér, stativ: krom alt. CbM*	9065	0,15	21,4
800x400 mm, skivor: 2 x glas, stativ: svart alt. vit	7219	0,15	16,3
800x400 mm, skivor: 2 x glas, stativ: CbM*	8010	0,15	16,3
SB750 soffbord höjd 240 mm			
800x800 mm, skiva: vitpig. askfanér alt. klarlackad eller mörkgråbetsad ekfanér, stativ: svart alt. vit	6383	0,21	16,5
800x800 mm, skiva: vitpig. askfanér alt. klarlackad eller mörkgråbetsad ekfanér, stativ: krom alt. CbM*	6789	0,21	16,5
SB750 soffbord höjd 420 mm			
800x800 mm, skivor: 2 x vitpig. askfanér, klarlackad eller mörkgråbetsad ekfanér, stativ: svart alt. vit	12138	0,28	26,3
800x800 mm, skivor: 2 x vitpig. askfanér, klarlackad eller mörkgråbetsad ekfanér, stativ: krom alt. CbM*	12929	0,28	26,3
800x800 mm, skivor: glas + vitpig. askfanér, klarlackad eller mörkgråbetsad ekfanér, stativ: svart alt. vit	10227	0,28	36,0
800x800 mm, skivor: glas + vitpig. askfanér, klarlackad eller mörkgråbetsad ekfanér, stativ: krom alt. CbM*	11018	0,28	36,0
800x800 mm, skivor: 2 x glas, stativ: svart alt. vit	8301	0,28	33,0
800x800 mm, skivor: 2 x glas, stativ: CbM*	9092	0,28	33,0
SB750 soffbord höjd 240 mm			
1400x400 mm, skiva: vitpig. askfanér alt. klarlackad eller mörkgråbetsad ekfanér, stativ: svart alt. vit	6315	0,19	14,0
1400x400 mm, skiva: vitpig. askfanér alt. klarlackad eller mörkgråbetsad ekfanér, stativ: krom alt. CbM*	6721	0,19	14,0
SB750 soffbord höjd 420 mm			
1400x400 mm, skivor: 2 x vitpig. askfanér alt. klarlackad eller mörkgråbetsad ekfanér, stativ: svart alt. vit	12234	0,25	24,8
1400x400 mm, skivor: 2 x vitpig. askfanér alt. klarlackad eller mörkgråbetsad ekfanér, stativ: krom alt. CbM*	13025	0,25	24,8
1400x400 mm, skivor: glas + vitpig. askfanér alt. klarlackad eller mörkgråbetsad ekfanér, stativ: svart alt. vit	10691	0,25	34,3
1400x400 mm, skivor: glas + vitpig. askfanér alt. klarlackad eller mörkgråbetsad ekfanér, stativ: krom alt. CbM*	11482	0,25	34,3
1400x400 mm, skivor: 2 x glas, stativ: svart alt. vit	9027	0,25	30,3
1400x400 mm, skivor: 2 x glas, stativ: CbM*	9818	0,25	30,3

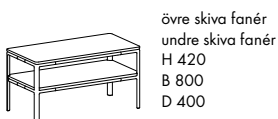
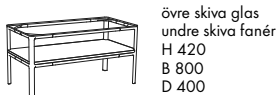
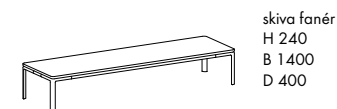
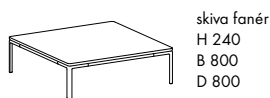
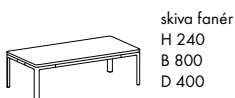
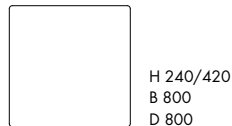
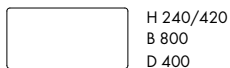

*CbM = beige, senapsgul, rosa, rödorange, vinröd, stormblå, grön, grå, mörkgrå. Läs mer på sid 117.



Bord/Konferensbord

CURLING bord

Skiva: 20 mm MDF

Ytbehandling skiva: svart(5) eller vit(3) lack

Stativ: stålrör, stålplåt, fot i pressgjuten aluminium

Ytbehandling stativ: svart(5) eller vit(3) pulverlack

Övrigt: Glidass. Annat träslag och ytbehandling (bets eller lack) offereras på begäran.

För mer info se materia.se/produkter



Utförande	Pris	Volym m ³	Vikt kg/st
B650 bord Ø 500 mm, svart alt. vit	5245	0,19	12,4



H 600
Ø 500



DOMINO bord

Skiva rund: 19 mm stavlimmad massiv ask, rundad kant

Skiva rund/rektangulär: 19 mm MDF med fanerad ask, rak kant

Massiv skiva: vitpigmenterad alt. svartbetsad ask

Fanerad skiva: vitpigmenterad alt. svartbetsad alt. betsad ask

i Colours by Materia CbM*(30-38)

Stativ/pelare: vitpigmenterad alt. svartbetsad alt. betsad massiv ask i

Colours by Materia CbM* (30-38)

Infästning skiva: stålplåt, CbM mörkgrå(15) pulverlack

Fot: sandgjuten järnfot, CbM mörkgrå(15) pulverlack

Övrigt: Annat träslag, ytbehandling (bets eller lack) och format offereras på begäran. För mer info se materia.se/produkter



Utförande	Pris	Volym m ³	Vikt kg/st
B460 bord			
Ø 900 mm, h 730, pelare: vitpigmenterad massiv ask, skiva: vitpigmenterad askfanér	9490	0,10	38,5
Ø 900 mm, h 730, pelare: vitpigmenterad massiv ask, skiva: vitpigmenterad massiv ask	12920	0,10	39,5
Ø 900 mm, h 900, pelare: vitpigmenterad massiv ask, skiva: vitpigmenterad askfanér	10270	0,10	44,0
Ø 900 mm, h 900, pelare: vitpigmenterad massiv ask, skiva: vitpigmenterad massiv ask	13700	0,10	45,0
Ø 900 mm, h 1100, pelare: vitpigmenterad massiv ask, skiva: vitpigmenterad askfanér	10791	0,10	44,5
Ø 900 mm, h 1100, pelare: vitpigmenterad massiv ask, skiva: vitpigmenterad massiv ask	14221	0,10	45,5
1400x800 mm, stativ: vitpigmenterad massiv ask, skiva: vitpigmenterad askfanér	12806	0,12	29,0
1800x800 mm, stativ: vitpigmenterad massiv ask, skiva: vitpigmenterad askfanér	13836	0,15	35,0
Ø 900 mm, h 730, pelare: svartbetsad massiv ask, skiva: svartbetsad askfanér	9717	0,10	38,5
Ø 900 mm, h 730, pelare: svartbetsad massiv ask, skiva: svartbetsad massiv ask	13147	0,10	39,5
Ø 900 mm, h 900, pelare: svartbetsad massiv ask, skiva: svartbetsad askfanér	10497	0,10	44,0
Ø 900 mm, h 900, pelare: svartbetsad massiv ask, skiva: svartbetsad massiv ask	13927	0,10	45,0
Ø 900 mm, h 1100, pelare: svartbetsad massiv ask, skiva: svartbetsad askfanér	11018	0,10	44,5
Ø 900 mm, h 1100, pelare: svartbetsad massiv ask, skiva: svartbetsad massiv ask	14448	0,10	45,5
1400x800 mm, stativ: svartbetsad massiv ask, skiva: svartbetsad askfanér	13206	0,12	29,0
1800x800 mm, stativ: svartbetsad massiv ask, skiva: svartbetsad askfanér	14236	0,15	35,0
Ø 900 mm, h 730, pelare: CbM* betsad massiv ask, skiva: CbM* betsad askfanér	10291	0,10	38,5
Ø 900 mm, h 900, pelare: CbM* betsad massiv ask, skiva: CbM* betsad askfanér	11071	0,10	44,0
Ø 900 mm, h 1100, pelare: CbM* betsad massiv ask, skiva: CbM* betsad askfanér	11592	0,10	44,5
1400x800 mm, stativ: CbM* betsad massiv ask, skiva: CbM* betsad askfanér	14897	0,12	29,0
1800x800 mm, stativ: CbM* betsad massiv ask, skiva: CbM* betsad askfanér	16489	0,15	35,0

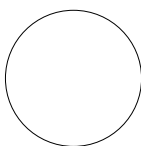

Ø 900
H 730/900/1100



H 730
B 1400
D 800



H 730
B 1800
D 800

*CbM = beige, senapsgul, rosa, rödororange, vinröd, stormblå, grön, grå, mörkgrå. Läs mer på sid 117.



Bord/Konferensbord

ETAGE bord

Skiva: 23 mm MDF

Fanér/laminat: klarlackad ekfanér alt. Formica® HPL laminat beige (Oyster grey)

Kantlist: klarlackad ekfanér

Stativ: stålror, stålplåt

Ytbehandling: Colours by Materia, CbM*(7-15), svart(5) eller vit(3) pulverlack

Tillbehör: Hylla kort eller lång i ekfanér alt. beige HPL laminat med kantlist i ekfanér.

Kort eller lång skärm klädd i tyget Hush Stripe med sydda stående kanaler från Gabriel; beige nr 61226, röd 63058, blå nr 67046, gul nr 62068, grön nr 68103 eller mörkgrå nr 60900. Rörbåge med hylla i ekfanér alt. beige HPL laminat med kantlist i ekfanér. Elbestyckning finns som tillbehör, för specifikation se nedan. Kabellock i svart eller vitt.

Övrigt: Annat träslag, ytbehandling (bets eller lack) och format offereras på begäran.

För mer info se materia.se/produkter



Utförande	Pris	Volym m ³	Vikt kg/st
KB24 konferensbord h730/900/1050			
1900x1200			
950x1200 x 2 beige HPL laminat, stativ: vit, svart alt. CbM*	20756	0,25	76,3
950x1200 x 2 ekfanér, stativ: vit, svart alt. CbM*	20756	0,25	76,3
2650x1200			
950x1200 x 2 + 750x1200 x 1 beige HPL laminat, stativ: vit, svart alt. CbM*	27934	0,30	99,2
950x1200 x 2 + 750x1200 x 1 ekfanér, stativ: vit, svart alt. CbM*	27934	0,30	99,2
950x1200 x 2 beige HPL laminat + 750x1200 x 1 ekfanér, stativ: vit, svart alt. CbM*	27934	0,30	99,2
950x1200 x 2 ekfanér + 750x1200 x 1 beige HPL laminat, stativ: vit, svart alt. CbM*	27934	0,30	99,2
3400x1200			
1700x1200 x 2 beige HPL laminat, stativ: vit, svart alt. CbM*	32565	0,40	128,4
1700x1200 x 2 ekfanér, stativ: vit, svart alt. CbM*	32565	0,40	128,4
4150x1200			
1700x1200 x 2 + 750x1200 x 1 beige HPL laminat, stativ: vit, svart alt. CbM*	41824	0,50	160,6
1700x1200 x 2 + 750x1200 x 1 ekfanér, stativ: vit, svart alt. CbM*	41824	0,50	160,6
1700x1200 x 2 beige HPL laminat + 750x1200 x 1 ekfanér, stativ: vit, svart alt. CbM*	41824	0,50	160,6
1700x1200 x 2 ekfanér + 750x1200 x 1 beige HPL laminat, stativ: vit, svart alt. CbM*	41824	0,50	160,6
4900x1200			
1700x1200 x 2 + 1500x1200 x 1 beige HPL laminat, stativ: vit, svart alt. CbM*	45778	0,55	181,8
1700x1200 x 2 + 1500x1200 x 1 ekfanér, stativ: vit, svart alt. CbM*	45778	0,55	181,8
1700x1200 x 2 beige HPL laminat + 1500x1200 x 1 ekfanér, stativ: vit, svart alt. CbM*	45778	0,55	181,8
1700x1200 x 2 ekfanér + 1500x1200 x 1 beige HPL laminat, stativ: vit, svart alt. CbM*	45778	0,55	181,8
TB240 tillbehör			
rörbåge med hylla i beige HPL laminat, stativ: vit, svart alt. CbM*	4682	0,15	10,3
rörbåge med hylla i ekfanér, stativ: vit, svart alt. CbM*	4682	0,15	10,3
hylla kort i ekfanér, stativ: vit, svart alt. CbM*	2549	0,10	3,3
hylla kort i beige HPL laminat, stativ: vit, svart alt. CbM*	2549	0,10	3,3
hylla lång i beige HPL laminat, stativ: vit, svart alt. CbM*	3225	0,02	7,4
hylla lång i ekfanér, stativ: vit, svart alt. CbM*	3225	0,02	7,4
bordsskärm kort i Gabriel Hush Stripe beige, röd, blå, gul, grön, mörkgrå, stativ: vit, svart alt. CbM*	3339	0,15	4,0
bordsskärm lång i Gabriel Hush Stripe beige, röd, blå, gul, grön, mörkgrå, stativ: vit, svart alt. CbM*	4505	0,15	6,4
elbestyckning 2 x el (EU, FR eller GB)	1644		
elbestyckning 1 x el (EU, FR eller GB) + 1 x USB (A+C, EU, FR eller GB)	2539		
elbestyckning 2 x USB (A+C, EU, FR eller GB)	3433		
vidarekopplingskabel (1 m/2 m)	486		

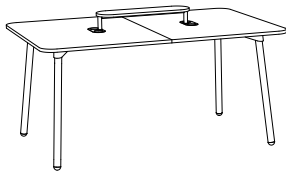

950x1200 x 2
+ hylla kort x 1
H skiva 900
B 1900
D 1200

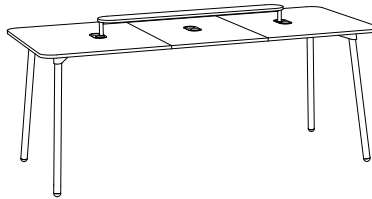

950x1200 x 2 + 750x1200 x 1
+ hylla lång x 1
H skiva 1050
B 2650
D 1200

Bord/Konferensbord

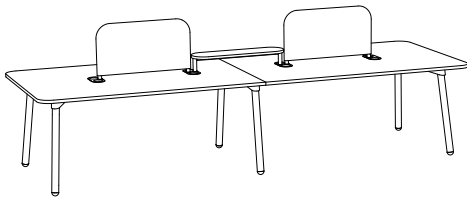

1700x1200 x 2 +
hylla kort x 1
+ bordsskärm
kort x 2
H skiva 730
B 3400
D 1200

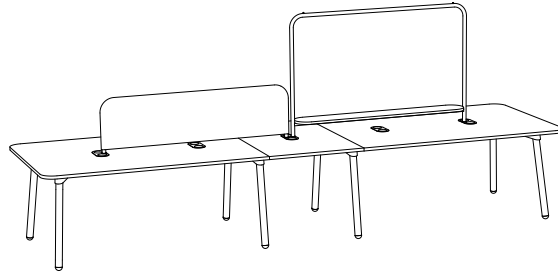

1700x1200 x 2 +
750x1200 x 1 +
bordsskärm lång x 1 +
rörbåge med hylla x 1
H skiva 730
B 4150
D 1200

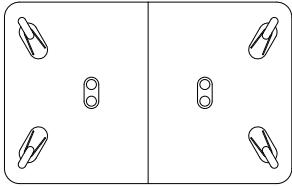

H 730/900/1050
B 1900
D 1200

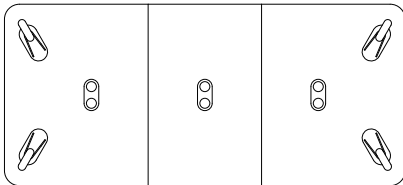

H 730/900/1050
B 2650
D 1200

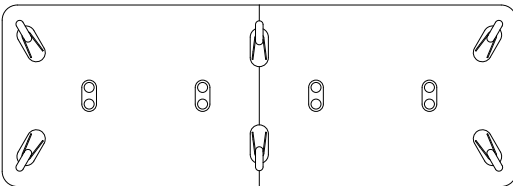

H 730/900/1050
B 3400
D 1200

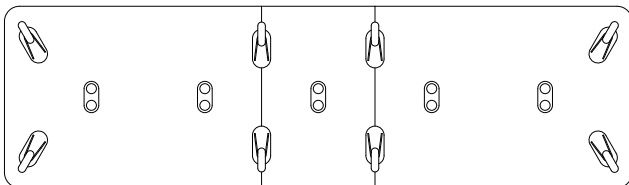

H 730/900/1050
B 4150
D 1200

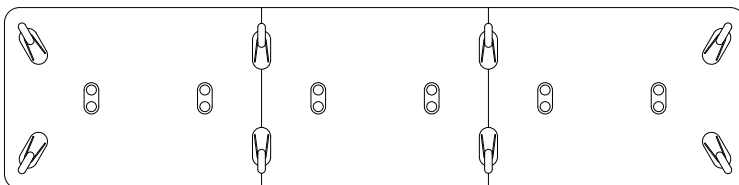

H 730/900/1050
B 4900
D 1200

*CbM = beige, senapsgul, rosa, rödorange, vinröd, stormblå, grön, grå, mörkgrå. Läs mer på sid 117.



Bord/Konferensbord

HAL konferensbord

Skiva: 28 mm MDF

Fanér/laminat: svartbetsad askfanér alt. vitt HPL laminat

Stativ: stålrör och stålplåt

Ytbehandling: krom alt. svart(4) pulverlack

Tillbehör: Elbestyckning i borstat rostfritt stål finns som tillbehör, för specifikation se nedan.

Övrigt: Elektriskt höj- och sänkbart stativ 680-1140 mm alt. fast höjd 730 mm.

Hjulen på benen är till för höj- och sänkfunktionen (ej förflyttning). Annat träslag, ytbehandling (bets eller lack) och format offereras på begäran.

För mer info se materia.se/produkter



Utförande	Pris	Volym m ³	Vikt kg/st
PB160 konferensbord, 680 - 1140 mm			
Ø 1400 mm, höj- och sänkbart, skiva: vitt HPL laminat, stativ: svart	37150	0,27	62,4
Ø 1400 mm, höj- och sänkbart, skiva: vitt HPL laminat, stativ: krom	40652	0,27	62,4
Ø 1400 mm, höj- och sänkbart, skiva: svartbetsad askfanér, stativ: svart	37150	0,27	62,4
Ø 1400 mm, höj- och sänkbart, skiva: svartbetsad askfanér, stativ: krom	40652	0,27	62,4
3200x1200 mm, höj- och sänkbart, skiva: vitt HPL laminat, stativ: svart	71509	0,54	140,9
3200x1200 mm, höj- och sänkbart, skiva: vitt HPL laminat, stativ: krom	77813	0,54	140,9
3200x1200 mm, höj- och sänkbart, skiva: svartbetsad askfanér, stativ: svart	71509	0,54	140,9
3200x1200 mm, höj- och sänkbart, skiva: svartbetsad askfanér, stativ: krom	77813	0,54	140,9
konferensbord, fast höjd 730 mm			
Ø 1400 mm, H 730, skiva: vitt HPL laminat, stativ: svart	20310	0,16	25,7
Ø 1400 mm, H 730, skiva: vitt HPL laminat, stativ: krom	20672	0,16	25,7
Ø 1400 mm, H 730, skiva: svartbetsad askfanér, stativ: svart	20310	0,16	25,7
Ø 1400 mm, H 730, skiva: svartbetsad askfanér, stativ: krom	20672	0,16	25,7
3200x1200 mm, H 730, skiva: vitt HPL laminat, stativ: svart	40261	0,30	49,4
3200x1200 mm, H 730, skiva: vitt HPL laminat, stativ: krom	40980	0,30	49,4
3200x1200 mm, H 730, skiva: svartbetsad askfanér, stativ: svart	40261	0,30	49,4
3200x1200 mm, H 730, skiva: svartbetsad askfanér, stativ: krom	40980	0,30	49,4
TB160 tillbehör			
elbestyckning 2 x el (EU eller FR), skiva Ø 1400 mm	1749		
elbestyckning 4 x el (EU, eller FR), skiva 3200 x 1200 mm	3286		

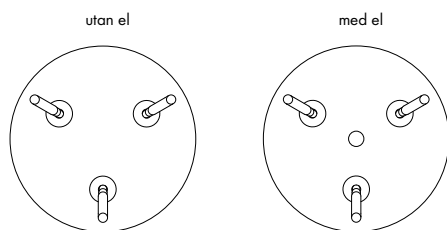

H 730/680-1140
Ø 1400

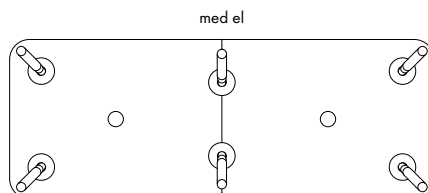
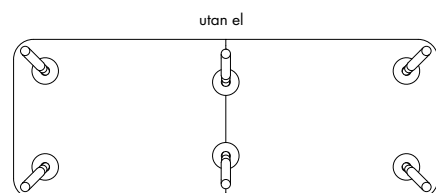

H 730/680-1140
B 3200
D 1200



Bord/Konferensbord

HOPPER bord

Skiva: 15 mm massiv ask eller ek alt. 6 mm klarglas alt. 3 mm stålplåt

Massiv träskiva: vitpigmenterad ask alt. klarlackad ek

Ytbehandling metallskiva: Colours by Materia, CbM*(7-15), svart(5) eller vit(3) pulverlack

Stativ: stålrör

Ytbehandling stativ: krom, Colours by Materia, CbM*(7-15), svart(5) eller vit(3) pulverlack

Övrigt: Höj- och sänkbart med gasfjädrar 535-730 mm. Roterbara tasslar.

För mer info se materia.se/produkter



Utförande	Pris	Volym m ³	Vikt kg/st
B500 bord			
skiva: plåt, svart alt. vit, stativ: svart alt. vit	6592	0,15	11,2
skiva: plåt, CbM*, stativ: CbM*	6848	0,15	11,2
skiva: glas, stativ: svart alt. vit	7873	0,15	9,9
skiva: glas, stativ: CbM* alt. krom	8129	0,15	9,9
skiva: vitpigmenterad massiv ask, stativ: svart alt. vit	8128	0,15	10,4
skiva: vitpigmenterad massiv ask, stativ: CbM* alt. krom	8384	0,15	10,4
skiva: klarlackad massiv ek, stativ: svart alt. vit	8383	0,15	10,4
skiva: klarlackad massiv ek, stativ: CbM* alt. krom	8639	0,15	10,4

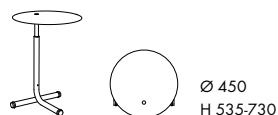

INA bord

Skiva: 22 mm elförzinkad stålplåt, rundad kant

Stativ: elförzinkat stålrör och stålplåt

Ytbehandling: Colours by Materia, CbM*(7-15), svart(5) eller vit(3) pulverlack med finstruktur

Övrigt: För både inom- och utomhusbruk. För mer info se materia.se/produkter

NYHET



Utförande	Pris	Volym m ³	Vikt kg/st
PB250 bord			
Ø 700 mm, skiva plåt: CbM*, svart alt. vit, stativ: CbM*, svart alt. vit	6250	32,00	0,1

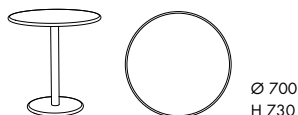

*CbM = beige, senapsgul, rosa, rödororange, vinröd, stormblå, grön, grå, mörkgrå. Läs mer på sid 117.

Bord/Konferensbord

MONOLITE bord

Skiva: 12 mm kompaktlaminat

Laminat: vitt kompaktlaminat med svart kärna

Stativ: stålplåt

Ytbehandling: krom alt. Colours by Materia, CbM*(7-15), svart (5), vit(3) eller silvergrå(6) pulverlack

Övrigt: Stapelbar 2 st. För mer info se materia.se/produkter



Utförande	Pris	Volym m ³	Vikt kg/st
SB610 bord			
skiva: vitt kompaktlaminat med svart kärna, stativ: svart, vit alt. silvergrå	5179	0,13	9,2
skiva: vitt kompaktlaminat med svart kärna, stativ: krom alt. CbM*	5495	0,13	9,2



H 660
B 600
D 320

NOMAD bord

Stomme/skiva: 17 mm massiv vitpigmenterad ask eller klarlackad ek alt. 4 mm stålplåt

Ytbehandling stålplåt: Colours by Materia, CbM*(7-15), svart (5) eller vit (3) pulverlack

Övrigt: För mer info se materia.se/produkter



Utförande	Pris	Volym m ³	Vikt kg/st
B470 träbord			
350x350 mm, h 380 mm, vitpigmenterad massiv ask	6055	0.08	4.6
350x350 mm, h 380 mm, klarlackad massiv ek	6523	0.08	4.6
350x350 mm, h 450 mm, vitpigmenterad massiv ask	7283	0.08	5.0
350x350 mm, h 450 mm, klarlackad massiv ek	7855	0.08	5.0
700x350 mm, h 380 mm, vitpigmenterad massiv ask	7647	0.12	14.1
700x350 mm, h 380 mm, klarlackad massiv ek	8729	0.12	14.1
B470 metallbord			
350x350 mm, h 380 mm, svart alt. vit	2133	0.08	10.7
350x350 mm, h 380 mm, CbM*	2294	0.08	10.7
350x350 mm, h 450 mm, svart alt. vit	2497	0.08	11.5
350x350 mm, h 450 mm, CbM*	2658	0.08	11.5
700x350 mm, h 380 mm, svart alt. vit	2913	0.12	21.8
700x350 mm, h 380 mm, CbM*	3074	0.12	21.8

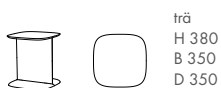

trä
H 380
B 350
D 350



trä
H 450
B 350
D 350



trä
H 380
B 700
D 350

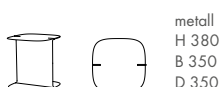

metall
H 380
B 350
D 350



metall
H 450
B 350
D 350



metall
H 380
B 700
D 350

*CbM = beige, senapsgul, rosa, rödorange, vinröd, stormblå, grön, grå, mörkgrå. Läs mer på sid 117.



Bord/Konferensbord

PETITE bord

Skiva: 2 mm stålplåt alt. 17 mm MDF

Fanér: vitpigmenterad askfanér alt. klarlackad ekfanér

Stativ: stålrör och pressgjuten aluminium

Ytbehandling skiva stålplåt/stativ: Colours by Materia, CbM*(7-15), svart(5) eller vit(3) pulverlack

Infästning skiva: mässingsbeslag

Övrigt: Annat träslag och ytbehandling (bets eller lack) offereras på begäran.

För mer info se materia.se/produkter



Utförande	Pris	Volym m ³	Vikt kg/st
B550 bord			
Ø 450 mm, h 500 mm, skiva och stativ: svart alt. vit	3590	0,10	4,1
Ø 450 mm, h 500 mm, skiva och stativ: CbM*	3751	0,10	4,1
Ø 450 mm, h 550 mm, skiva och stativ: svart alt. vit	3642	0,11	4,2
Ø 450 mm, h 550 mm, skiva och stativ: CbM*	3803	0,11	4,2
Ø 470 mm, h 500 mm, skiva: vitpigmenterad askfanér, stativ: svart alt. vit	4328	0,11	3,2
Ø 470 mm, h 500 mm, skiva: vitpigmenterad askfanér, stativ: CbM*	4435	0,11	3,2
Ø 470 mm, h 500 mm, skiva: klarlackad ekfanér, stativ: svart alt. vit	4360	0,11	3,2
Ø 470 mm, h 500 mm, skiva: klarlackad ekfanér, stativ: CbM*	4467	0,11	3,2
Ø 470 mm, h 550 mm, skiva: vitpigmenterad askfanér, stativ: svart alt. vit	4380	0,12	3,3
Ø 470 mm, h 550 mm, skiva: vitpigmenterad askfanér, stativ: CbM*	4487	0,12	3,3
Ø 470 mm, h 550 mm, skiva: klarlackad ekfanér, stativ: svart alt. vit	4412	0,12	3,3
Ø 470 mm, h 550 mm, skiva: klarlackad ekfanér, stativ: CbM*	4519	0,12	3,3
Ø 600 mm, h 450 mm, skiva: vitpigmenterad askfanér, stativ: svart alt. vit	4828	0,16	3,5
Ø 600 mm, h 450 mm, skiva: vitpigmenterad askfanér, stativ: CbM*	4935	0,16	3,5
Ø 600 mm, h 450 mm, skiva: klarlackad ekfanér, stativ: svart alt. vit	4859	0,16	3,5
Ø 600 mm, h 450 mm, skiva: klarlackad ekfanér, stativ: CbM*	4966	0,16	3,5

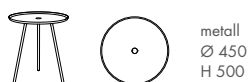

metall
Ø 450
H 500

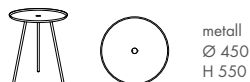

metall
Ø 450
H 550

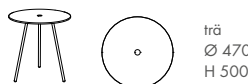

trä
Ø 470
H 500

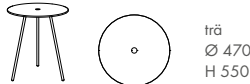

trä
Ø 470
H 550

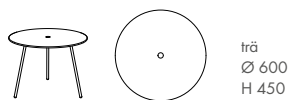

trä
Ø 600
H 450

*CbM = beige, senapsgul, rosa, rödorange, vinröd, stormblå, grön, grå, mörkgrå. Läs mer på sid 117.



Bord/Konferensbord

PICNIC bord/bänk/pall

Skiva/sits: 26 mm vitpigmenterad massiv ask

Stativ: vitpigmenterad massiv ask, stålrör och stålplåt

Ytbehandling: Colours by Materia, CbM*(7-15), svart(5) eller vit(3) pulverlack

Tillbehör: Plåtlåda i Colours by Materia, CbM*(7-15), svart(5) eller vit(3) pulverlack, med eller utan el/USB, för specifikation se nedan. Avtagbar dyna i Camira, Synergy Quilt Channel, Chemistry, grå.

Övrigt: För mer info se materia.se/produkter



Utförande	Pris	Volym m ³	Vikt kg/st
B770 bord			
bord, vitpigmenterad massiv ask, stativ: svart alt. vit	12177	0,30	46,0
bord, vitpigmenterad massiv ask, stativ: CbM*	12363	0,30	46,0
BK770 bänk			
bänk, vitpigmenterad massiv ask, stativ: svart alt. vit	8014	0,15	24,4
bänk, vitpigmenterad massiv ask, stativ: CbM*	8202	0,15	24,4
P770 pall			
pall, vitpigmenterad massiv ask, stativ: svart alt. vit	4473	0,15	8,0
pall, vitpigmenterad massiv ask, stativ: CbM*	4597	0,15	8,0
TB7710 tillbehör			
dyna till bänk i Camira, Synergy Quilt Channel, Chemistry, grå	2326		
plåtlåda, svart alt. vit	933	0,05	1,4
plåtlåda, CbM*	1117	0,05	1,4
plåtlåda, 4 x el (EU, FR eller GB) svart alt. vit	4163	0,05	2,0
plåtlåda, 4 x el (EU, FR eller GB) CbM*	4350	0,05	2,0
plåtlåda, 2 x el (EU, FR eller GB) + 2 x USB (A+C, EU, FR eller GB) inkl. matningskabel 3 m, svart alt. vit	6398	0,05	2,0
plåtlåda, 2 x el (EU, FR eller GB) + 2 x USB (A+C, EU, FR eller GB) inkl. matningskabel 3 m, CbM*	6586	0,05	2,0

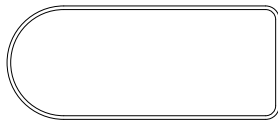

H 730
B 1800
D 750

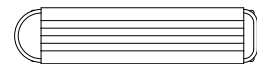

bänk + dyna
SH 465
B 1600
D 350



SH 465
Ø 370

plåtlåda



plåtlåda med elbestyckning



H 120
B 350
D 350

*CbM = beige, senapsgul, rosa, rödorange, vinröd, stormblå, grön, grå, mörkgrå. Läs mer på sid 117.



Bord/Konferensbord

SUMO konferensbord

Skiva: 30 mm MDF

Fanér/laminat: vitpigmenterad eller svartbetsad askfanér alt. vitt HPL laminat

Kantlist: vitpigmenterad eller svartbetsad ask

Stativ: formpressad vitpigmenterad eller svartbetsad askfanér

Tillbehör: Elbestyckning finns som tillbehör, för specifikation se nedan. Kabellock i svart eller vitt.

Övrigt: Annat träslag, ytbehandling (bets eller lack) och format offereras på begäran. För mer info se materia.se/produkter



Utförande	Pris	Volym m ³	Vikt kg/st
KB140 konferensbord, h 730			
Ø 1200 mm, vitt HPL laminat, kantlist vitpigmenterad alt. svartbetsad askfanér	25174	0,47	53,0
Ø 1200 mm, vitpigmenterad askfanér	27411	0,47	53,0
Ø 1200 mm, svartbetsad askfanér	29509	0,47	53,0
Ø 1800 mm, vitt HPL laminat, kantlist vitpigmenterad alt. svartbetsad askfanér	38740	0,66	90,0
Ø 1800 mm, vitpigmenterad askfanér	39439	0,66	90,0
Ø 1800 mm, svartbetsad askfanér	40138	0,66	90,0
1400x1400 mm, vitt HPL laminat, kantlist vitpigmenterad alt. svartbetsad askfanér	30765	0,53	76,0
1400x1400 mm, vitpigmenterad askfanér	33702	0,53	76,0
1400x1400 mm, svartbetsad askfanér	36500	0,53	76,0
1100x2200 mm, vitt HPL laminat, kantlist vitpigmenterad alt. svartbetsad askfanér	33564	0,90	102,0
1100x2200 mm, vitpigmenterad askfanér	36501	0,90	102,0
1100x2200 mm, svartbetsad askfanér	39299	0,90	102,0
1100x3000 mm, vitt HPL laminat, kantlist vitpigmenterad alt. svartbetsad askfanér	39436	0,98	125,0
1100x3000 mm, vitpigmenterad askfanér	43771	0,98	125,0
1100x3000 mm, svartbetsad askfanér	48107	0,98	125,0
1100x3600 mm, vitt HPL laminat, kantlist vitpigmenterad alt. svartbetsad askfanér	42513	1,06	145,0
1100x3600 mm, vitpigmenterad askfanér	46779	1,06	145,0
1100x3600 mm, svartbetsad askfanér	51042	1,06	145,0
1400x3000 mm, vitt HPL laminat, kantlist vitpigmenterad alt. svartbetsad askfanér	42652	1,08	145,0
1400x3000 mm, vitpigmenterad askfanér	47897	1,08	145,0
1400x3000 mm, svartbetsad askfanér	53142	1,08	145,0
1400x3600 mm, vitt HPL laminat, kantlist vitpigmenterad alt. svartbetsad askfanér	45032	1,17	165,0
1400x3600 mm, vitpigmenterad askfanér	50905	1,17	165,0
1400x3600 mm, svartbetsad askfanér	56779	1,17	165,0
KB140 konferensbord, h 870			
Ø 1200 mm, vitt HPL laminat, kantlist vitpigmenterad alt. svartbetsad askfanér	26152	0,47	55,0
Ø 1200 mm, vitpigmenterad askfanér	28389	0,47	55,0
Ø 1200 mm, svartbetsad askfanér	30487	0,47	55,0
Ø 1800 mm, vitt HPL laminat, kantlist vitpigmenterad alt. svartbetsad askfanér	40067	0,66	92,0
Ø 1800 mm, vitpigmenterad askfanér	40766	0,66	92,0
Ø 1800 mm, svartbetsad askfanér	41465	0,66	92,0
1400x1400 mm, vitt HPL laminat, kantlist vitpigmenterad alt. svartbetsad askfanér	32092	0,53	78,0
1400x1400 mm, vitpigmenterad askfanér	35029	0,53	78,0
1400x1400 mm, svartbetsad askfanér	37827	0,53	78,0
1100x2200 mm, vitt HPL laminat, kantlist vitpigmenterad alt. svartbetsad askfanér	34891	0,90	104,0
1100x2200 mm, vitpigmenterad askfanér	37828	0,90	104,0
1100x2200 mm, svartbetsad askfanér	40626	0,90	104,0
1100x3000 mm, vitt HPL laminat, kantlist vitpigmenterad alt. svartbetsad askfanér	40763	0,98	127,0
1100x3000 mm, vitpigmenterad askfanér	45098	0,98	127,0
1100x3000 mm, svartbetsad askfanér	49434	0,98	127,0
1100x3600 mm, vitt HPL laminat, kantlist vitpigmenterad alt. svartbetsad askfanér	43840	1,06	147,0
1100x3600 mm, vitpigmenterad askfanér	48106	1,06	147,0
1100x3600 mm, svartbetsad askfanér	52369	1,06	147,0
1400x3000 mm, vitt HPL laminat, kantlist vitpigmenterad alt. svartbetsad askfanér	43979	1,08	147,0
1400x3000 mm, vitpigmenterad askfanér	49224	1,08	147,0
1400x3000 mm, svartbetsad askfanér	54469	1,08	147,0
1400x3600 mm, vitt HPL laminat, kantlist vitpigmenterad alt. svartbetsad askfanér	46359	1,17	167,0
1400x3600 mm, vitpigmenterad askfanér	52232	1,17	167,0
1400x3600 mm, svartbetsad askfanér	58106	1,17	167,0
1 x USB (A+C, EU, FR eller GB) (3 st för Ø 1200 mm & 1100x2200 mm, övriga 4 st) inkl. matningskabel 3 m	1450		
1 x el (EU, FR eller GB) (3 st för Ø 1200 mm och 1100x2200 mm, övriga 4 st) inkl. matningskabel 3 m	1252		

Bord/Konferensbord

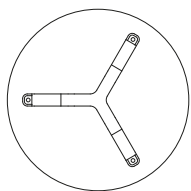

H 730/870
Ø 1200

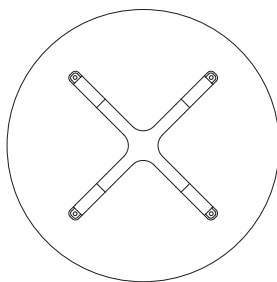

H 730/870
Ø 1800

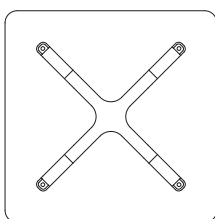

H 730/870
B 1400
D 1400



H 730/870
B 2200
D 1100

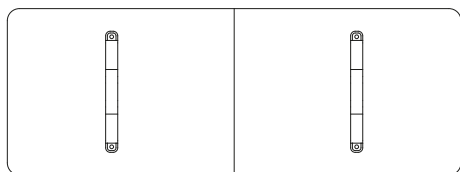

H 730/870
B 3000
D 1100



H 730/870
B 3600
D 1100

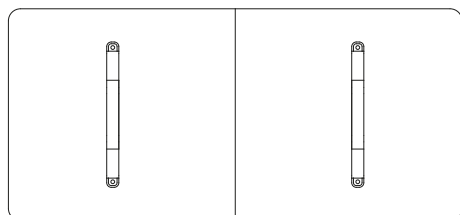

H 730/870
B 3000
D 1400

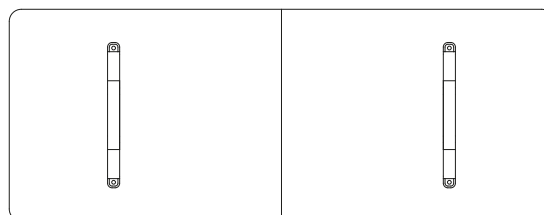

H 730/870
B 3600
D 1400

Bord/Konferensbord

UNI bord

Skiva: 22 mm träfiber med rak kant

Melamin: vitt eller mörkgrått melamin med kantlist i abs, vit eller mörkgrå

Laminat: gråek laminat med kantlist i gråek

Stativ T-fot/kryssfot: stål rör, stålplåt och pressgjuten aluminium

Ytbehandling: krom alt. Colours by Materia, CbM*(7-15), svart(5) eller vit(3) pulverlack

Tillbehör: Klädkrok i krom alt. Colours by Materia, CbM*(7-15), svart(5) eller vit(3) pulverlack. Elbestyckning för kvadratiska och rektangulära bord finns som tillbehör, för specifikation se nedan. Kabellock i svart eller vitt.

Övrigt: De rektangulära borden i höjderna 900 och 1100 mm har fotstag. Annat träslag, ytbehandling (bets eller lack) och format offereras på begäran.

För mer info se materia.se/produkter

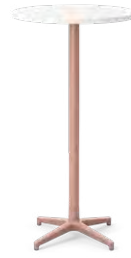

Utförande	Pris	Volym m ³	Vikt kg/st
PB350 bord, rak kant, stativ T-fot/kryssfot			
Ø 500 mm, skiva: vitt melamin, stativ: svart alt. vit	4000	0,07	9,7
Ø 500 mm, skiva: vitt melamin, stativ: krom	4208	0,07	9,7
Ø 500 mm, skiva: vitt melamin, stativ: CbM*	4736	0,07	9,7
Ø 500 mm, skiva: mörkgrått melamin eller gråek laminat, stativ: svart alt. vit	4305	0,07	9,7
Ø 500 mm, skiva: mörkgrått melamin eller gråek laminat, stativ: krom	4513	0,07	9,7
Ø 500 mm, skiva: mörkgrått melamin eller gråek laminat, stativ: CbM	5041	0,07	9,7
Ø 600 mm, skiva: vitt melamin, stativ: svart alt. vit	4140	0,08	11,1
Ø 600 mm, skiva: vitt melamin, stativ: krom	4348	0,08	11,1
Ø 600 mm, skiva: vitt melamin, stativ: CbM*	4876	0,08	11,1
Ø 600 mm, skiva: mörkgrått melamin eller gråek laminat, stativ: svart alt. vit	4445	0,08	11,1
Ø 600 mm, skiva: mörkgrått melamin eller gråek laminat, stativ: krom	4653	0,08	11,1
Ø 600 mm, skiva: mörkgrått melamin eller gråek laminat, stativ: CbM	5181	0,08	11,1
Ø 800 mm, skiva: vitt melamin, stativ: svart alt. vit	4208	0,13	18,2
Ø 800 mm, skiva: vitt melamin, stativ: krom	4483	0,13	18,2
Ø 800 mm, skiva: vitt melamin, stativ: CbM*	5078	0,13	18,2
Ø 800 mm, skiva: mörkgrått melamin eller gråek laminat, stativ: svart alt. vit	4513	0,13	18,2
Ø 800 mm, skiva: mörkgrått melamin eller gråek laminat, stativ: krom	4788	0,13	18,2
Ø 800 mm, skiva: mörkgrått melamin eller gråek laminat, stativ: CbM*	5383	0,13	18,2
700x700 mm, skiva: vitt melamin, stativ: svart alt. vit	4347	0,11	18,0
700x700 mm, skiva: vitt melamin, stativ: krom	4622	0,11	18,0
700x700 mm, skiva: vitt melamin, stativ: CbM*	5217	0,11	18,0
700x700 mm, skiva: mörkgrått melamin eller gråek laminat, stativ: svart alt. vit	4652	0,11	18,0
700x700 mm, skiva: mörkgrått melamin, eller gråek laminat, stativ: krom	4927	0,11	18,0
700x700 mm, skiva: mörkgrått melamin eller gråek laminat, stativ: CbM*	5522	0,11	18,0
800x800 mm, skiva: vitt melamin, stativ: svart alt. vit	4486	0,13	20,1
800x800 mm, skiva: vitt melamin, stativ: krom	4761	0,13	20,1
800x800 mm, skiva: vitt melamin, stativ: CbM*	5356	0,13	20,1
800x800 mm, skiva: mörkgrått melamin eller gråek laminat, stativ: svart alt. vit	4791	0,13	20,1
800x800 mm, skiva: mörkgrått melamin eller gråek laminat, stativ: krom	5066	0,13	20,1
800x800 mm, skiva: mörkgrått melamin eller gråek laminat, stativ: CbM*	5661	0,13	20,1
1400x500 mm, skiva: vitt melamin, stativ: svart alt. vit	5456	0,12	26,2
1400x500 mm, skiva: vitt melamin, stativ: krom	5872	0,12	26,2
1400x500 mm, skiva: vitt melamin, stativ: CbM*	6663	0,12	26,2
1400x500 mm, skiva: mörkgrått melamin eller gråek laminat, stativ: svart alt. vit	5761	0,12	26,2
1400x500 mm, skiva: mörkgrått melamin eller gråek laminat, stativ: krom	6177	0,12	26,2
1400x500 mm, skiva: mörkgrått melamin eller gråek laminat, stativ: CbM*	6968	0,12	26,2
1400x700 mm, skiva: vitt melamin, stativ: svart alt. vit	5523	0,15	36,3
1400x700 mm, skiva: vitt melamin, stativ: krom	6145	0,15	36,3
1400x700 mm, skiva: vitt melamin, stativ: CbM*	7137	0,15	36,3
1400x700 mm, skiva: mörkgrått melamin eller gråek laminat, stativ: svart alt. vit	5828	0,15	36,3
1400x700 mm, skiva: mörkgrått melamin eller gråek laminat, stativ: krom	6450	0,15	36,3
1400x700 mm, skiva: mörkgrått melamin eller gråek laminat, stativ: CbM*	7442	0,15	36,3
1400x800 mm, skiva: vitt melamin, stativ: svart alt. vit	5798	0,17	38,5
1400x800 mm, skiva: vitt melamin, stativ: krom	6420	0,17	38,5
1400x800 mm, skiva: vitt melamin, stativ: CbM*	7412	0,17	38,5
1400x800 mm, skiva: mörkgrått melamin eller gråek laminat, stativ: svart alt. vit	6103	0,17	38,5
1400x800 mm, skiva: mörkgrått melamin eller gråek laminat, stativ: krom	6725	0,17	38,5
1400x800 mm, skiva: mörkgrått melamin eller gråek laminat, stativ: CbM*	7717	0,17	38,5
1600x500 mm, skiva: vitt melamin, stativ: svart alt. vit	5731	0,13	28,4
1600x500 mm, skiva: vitt melamin, stativ: krom	6147	0,13	28,4
1600x500 mm, skiva: vitt melamin, stativ: CbM*	6938	0,13	28,4
1600x500 mm, skiva: mörkgrått melamin eller gråek laminat, stativ: svart alt. vit	6036	0,13	28,4
1600x500 mm, skiva: mörkgrått melamin eller gråek laminat, stativ: krom	6452	0,13	28,4
1600x500 mm, skiva: mörkgrått melamin eller gråek laminat, stativ: CbM*	7243	0,13	28,4
1600x700 mm, skiva: vitt melamin, stativ: svart alt. vit	5798	0,17	39,0
1600x700 mm, skiva: vitt melamin, stativ: krom	6420	0,17	39,0
1600x700 mm, skiva: vitt melamin, stativ: CbM*	7412	0,17	39,0
1600x700 mm, skiva: mörkgrått melamin eller gråek laminat, stativ: svart alt. vit	6103	0,17	39,0
1600x700 mm, skiva: mörkgrått melamin eller gråek laminat, stativ: krom	6725	0,17	39,0
1600x700 mm, skiva: mörkgrått melamin eller gråek laminat, stativ: CbM*	7717	0,17	39,0

Bord/Konferensbord

Utförande	Pris	Volym m ³	Vikt kg/st
1600x800 mm, skiva: vitt melamin, stativ: svart alt. vit	6077	0,18	41,7
1600x800 mm, skiva: vitt melamin, stativ: krom	6699	0,18	41,7
1600x800 mm, skiva: vitt melamin, stativ: CbM*	7691	0,18	41,7
1600x800 mm, skiva: mörkgrått melamin eller gråek laminat, stativ: svart alt. vit	6382	0,18	41,7
1600x800 mm, skiva: mörkgrått melamin eller gråek laminat, stativ: krom	7004	0,18	41,7
1600x800 mm, skiva: mörkgrått melamin eller gråek laminat, stativ: CbM*	7996	0,18	41,7
1800x500 mm, skiva: vitt melamin, stativ: svart alt. vit	6008	0,14	30,6
1800x500 mm, skiva: vitt melamin, stativ: krom	6424	0,14	30,6
1800x500 mm, skiva: vitt melamin, stativ: CbM*	7215	0,14	30,6
1800x500 mm, skiva: mörkgrått melamin eller gråek laminat, stativ: svart alt. vit	6313	0,14	30,6
1800x500 mm, skiva: mörkgrått melamin eller gråek laminat, stativ: krom	6729	0,14	30,6
1800x500 mm, skiva: mörkgrått melamin eller gråek laminat, stativ: CbM*	7520	0,14	30,6
1800x700 mm, skiva: vitt melamin, stativ: svart alt. vit	6077	0,18	41,9
1800x700 mm, skiva: vitt melamin, stativ: krom	6699	0,18	41,9
1800x700 mm, skiva: vitt melamin, stativ: CbM*	7691	0,18	41,9
1800x700 mm, skiva: mörkgrått melamin eller gråek laminat, stativ: svart alt. vit	6382	0,18	41,9
1800x700 mm, skiva: mörkgrått melamin eller gråek laminat, stativ: krom	7004	0,18	41,9
1800x700 mm, skiva: mörkgrått melamin eller gråek laminat, stativ: CbM*	7996	0,18	41,9
1800x800 mm, skiva: vitt melamin, stativ: svart alt. vit	6354	0,20	44,8
1800x800 mm, skiva: vitt melamin, stativ: krom	6976	0,20	44,8
1800x800 mm, skiva: vitt melamin, stativ: CbM*	7968	0,20	44,8
1800x800 mm, skiva: mörkgrått melamin eller gråek laminat, stativ: svart alt. vit	6659	0,20	44,8
1800x800 mm, skiva: mörkgrått melamin eller gråek laminat, stativ: krom	7281	0,20	44,8
1800x800 mm, skiva: mörkgrått melamin eller gråek laminat, stativ: CbM*	8273	0,20	44,8
2100x900 mm, skiva: vitt melamin, stativ: svart alt. vit	9696	0,25	60,3
2100x900 mm, skiva: vitt melamin, stativ: krom	10318	0,25	60,3
2100x900 mm, skiva: vitt melamin, stativ: CbM*	11310	0,25	60,3
2100x900 mm, skiva: mörkgrått melamin eller gråek laminat, stativ: svart alt. vit	10001	0,25	60,3
2100x900 mm, skiva: mörkgrått melamin eller gråek laminat, stativ: krom	10623	0,25	60,3
2100x900 mm, skiva: mörkgrått melamin eller gråek laminat, stativ: CbM*	11615	0,25	60,3
TB350 tillbehör			
krok, krom, svart alt. vit x 1	329		
krok, CbM* x 1	396		
krok, krom, svart alt. vit x 2	396		
krok, CbM* x 2	495		
krok, krom, svart alt. vit x 4	595		
krok, CbM* x 4	727		
2 x el (EU, FR eller GB) inkl. matningskabel 3 m (ej Ø500, 600, 800)	2445		
1 x el (EU, FR eller GB) + 1 x USB (A+C, EU, FR eller GB) inkl. matningskabel 3 m (ej Ø500, 600, 800)	2653		
2 x USB (A+C, EU, FR eller GB) inkl. matningskabel 3 m (ej Ø500, 600, 800)	2861		

Bord/Konferensbord



Ø 500
H 500/600/730/900/1100

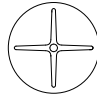

Ø 600
H 500/600/730/900/1100

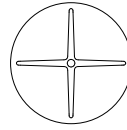

Ø 800
H 500/600/730/900

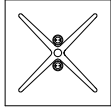

H 500/600/730/900
B 700
D 700

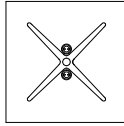

H 500/600/730/900
B 800
D 800



H 600/730/900/1100
B 1400
D 500



H 730/900
B 1400
D 700

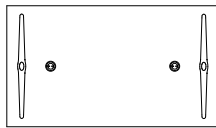

H 730/900
B 1400
D 800

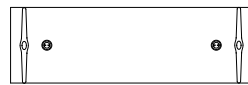

H 600/730/900/1100
B 1600
D 500



H 730/900
B 1600
D 700



H 730/900
B 1600
D 800



H 600/730/900/1100
B 1800
D 500



H 730/900
B 1800
D 700

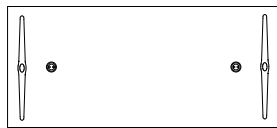

H 730/900
B 1800
D 800



H 730/900
B 2100
D 900



H 55
B 60
D 10



D 500



D 690



Ø 520

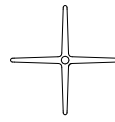

Ø 720

*CbM = beige, senapsgul, rosa, rödororange, vinröd, stormblå, grön, grå, mörkgrå. Läs mer på sid 117.



Bord/Konferensbord

UNI bord

Skiva: 22 mm träfiber med rak kant

Melamin: vitt eller mörkgrått melamin med kantlist i abs, vit eller mörkgrå

Laminat: gråek laminat med kantlist i gråek

Stativ rondellfot: stålrör, stålplåt och pressgjuten aluminium

Ytbehandling: Colours by Materia, CbM*(7-15), svart(5) eller vit(3) pulverlack

Tillbehör: Klädkrok i krom, Colours by Materia, CbM*(7-15), svart(5) eller vit(3) pulverlack.

Elbestyckning för kvadratiska och rektangulära bord finns som tillbehör, för specifikation se nedan. Kabellock i svart eller vitt.

Övrigt: Annat träslag, ytbehandling (bets eller lack) och format offereras på begäran. För mer info se materia.se/produkter

NYHET
rondellfot



Utförande	Pris	Volym m ³	Vikt kg/st
PB350 bord, rak kant, rondellfot			
Ø 800 mm, skiva: vitt melamin, stativ: svart alt. vit	4565	0,13	18,2
Ø 800 mm, skiva: vitt melamin, stativ: CbM*	5435	0,13	18,2
Ø 800 mm, skiva: mörkgrått melamin eller gråek laminat, stativ: svart alt. vit	4870	0,13	18,2
Ø 800 mm, skiva: mörkgrått melamin eller gråek laminat, stativ: CbM*	5740	0,13	18,2
700x700 mm, skiva: vitt melamin, stativ: svart alt. vit	5622	0,11	18,0
700x700 mm, skiva: vitt melamin, stativ: CbM*	6492	0,11	18,0
700x700 mm, skiva: mörkgrått melamin eller gråek laminat, stativ: svart alt. vit	5927	0,11	18,0
700x700 mm, skiva: mörkgrått melamin eller gråek laminat, stativ: CbM*	6797	0,11	18,0
800x800 mm, skiva: vitt melamin, stativ: svart alt. vit	5761	0,13	20,1
800x800 mm, skiva: vitt melamin, stativ: CbM*	6631	0,13	20,1
800x800 mm, skiva: mörkgrått melamin eller gråek laminat, stativ: svart alt. vit	6066	0,13	20,1
800x800 mm, skiva: mörkgrått melamin eller gråek laminat, stativ: CbM*	6936	0,13	20,1
1400x700 mm, skiva: vitt melamin, stativ: svart alt. vit	7033	0,15	36,3
1400x700 mm, skiva: vitt melamin, stativ: CbM*	8647	0,15	36,3
1400x700 mm, skiva: mörkgrått melamin eller gråek laminat, stativ: svart alt. vit	7338	0,15	36,3
1400x700 mm, skiva: mörkgrått melamin eller gråek laminat, stativ: CbM*	8952	0,15	36,3
1400x800 mm, skiva: vitt melamin, stativ: svart alt. vit	7308	0,17	38,5
1400x800 mm, skiva: vitt melamin, stativ: CbM*	8922	0,17	38,5
1400x800 mm, skiva: mörkgrått melamin eller gråek laminat, stativ: svart alt. vit	7613	0,17	38,5
1400x800 mm, skiva: mörkgrått melamin eller gråek laminat, stativ: CbM*	9227	0,17	38,5
1600x700 mm, skiva: vitt melamin, stativ: svart alt. vit	7308	0,17	39,0
1600x700 mm, skiva: vitt melamin, stativ: CbM*	8922	0,17	39,0
1600x700 mm, skiva: mörkgrått melamin eller gråek laminat, stativ: svart alt. vit	7613	0,17	39,0
1600x700 mm, skiva: mörkgrått melamin eller gråek laminat, stativ: CbM*	9227	0,17	39,0
1600x800 mm, skiva: vitt melamin, stativ: svart alt. vit	7587	0,18	41,7
1600x800 mm, skiva: vitt melamin, stativ: CbM*	9201	0,18	41,7
1600x800 mm, skiva: mörkgrått melamin eller gråek laminat, stativ: svart alt. vit	7892	0,18	41,7
1600x800 mm, skiva: mörkgrått melamin eller gråek laminat, stativ: CbM*	9506	0,18	41,7
1800x700 mm, skiva: vitt melamin, stativ: svart alt. vit	7587	0,18	41,9
1800x700 mm, skiva: vitt melamin, stativ: CbM*	9201	0,18	41,9
1800x700 mm, skiva: mörkgrått melamin eller gråek laminat, stativ: svart alt. vit	7892	0,18	41,9
1800x700 mm, skiva: mörkgrått melamin eller gråek laminat, stativ: CbM*	9506	0,18	41,9
1800x800 mm, skiva: vitt melamin, stativ: svart alt. vit	7864	0,20	44,8
1800x800 mm, skiva: vitt melamin, stativ: CbM*	9478	0,20	44,8
1800x800 mm, skiva: mörkgrått melamin eller gråek laminat, stativ: svart alt. vit	8169	0,20	44,8
1800x800 mm, skiva: mörkgrått melamin eller gråek laminat, stativ: CbM*	9783	0,20	44,8
2100x900 mm, skiva: vitt melamin, stativ: svart alt. vit	11991	0,25	60,3
2100x900 mm, skiva: vitt melamin, stativ: CbM*	13605	0,25	60,3
2100x900 mm, skiva: mörkgrått melamin eller gråek laminat, stativ: svart alt. vit	12296	0,25	60,3
2100x900 mm, skiva: mörkgrått melamin eller gråek laminat, stativ: CbM*	13910	0,25	60,3
TB350 tillbehör			
krok, krom, svart alt. vit x 1	329		
krok, CbM* x 1	396		
krok, krom, svart alt. vit x 2	396		
krok, CbM* x 2	495		
krok, krom, svart alt. vit x 4	595		
krok, CbM* x 4	727		
2 x el (EU, FR eller GB) inkl. matningskabel 3 m (ej för Ø800)	2445		
1 x el (EU, FR eller GB) + 1 x USB (A+C, EU, FR eller GB) inkl. matningskabel 3 m (ej för Ø800)	2653		
2 x USB (A+C EU, FR eller GB) inkl. matningskabel 3 m (ej för Ø800)	2861		

Bord/Konferensbord

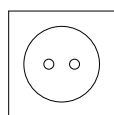

H 500/600/730/900
B 700
D 700

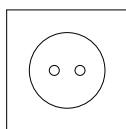

H 500/600/730/900
B 800
D 800

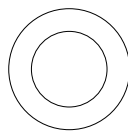

H 500/600/730/900
Ø 800

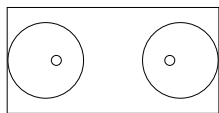

H 730/900
B 1400
D 700

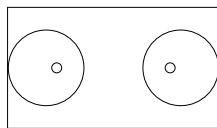

H 730/900
B 1400
D 800

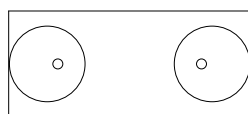

H 730/900
B 1600
D 700

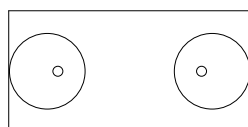

H 730/900
B 1600
D 800

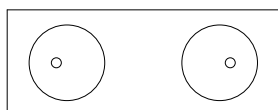

H 730/900
B 1800
D 700

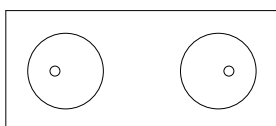

H 730/900
B 1800
D 800

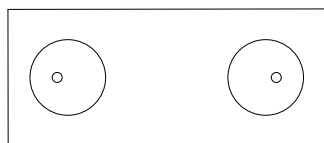

H 730/900
B 2100
D 900



H 55
B 60
D 10

*CbM = beige, senapsgul, rosa, rödorange, vinröd, stormblå, grön, grå, mörkgrå. Läs mer på sid 117.



Bord/Konferensbord

UNI bord

Skiva: 22 mm MDF med fasad kant

Fanér: vitpigmenterad askfanér alt. klarlackad ekfanér

Laminat: vitt eller mörkgrått HPL laminat alt. gråek laminat

Stativ T-fot/krystfot: stålrör, stålplåt och pressgjuten aluminium

Ytbehandling: krom alt. Colours by Materia, CbM*(7-15), svart(5) eller vit(3) pulverlack

Tillbehör: Klädkrok i krom, Colours by Materia, CbM*(7-15), svart(5) eller vit(3) pulverlack.

Elbestyckning för kvadratiska och rektangulära bord finns som tillbehör, för specifikation se nedan.

Kabellock i svart eller vitt.

Övrigt: De rektangulära borden i höjderna 900 och 1100 mm har fotstag. Pristillägg för färgat Formica® HPL laminat. Annat träslag, ytbehandling (bets eller lack) och format offereras på begäran.

För mer info se materia.se/produkter



Utförande	Pris	Formica® Laminate	Volym m³	Vikt kg/st
PB350 bord, fasad kant, stativ T-fot/krystfot				
Ø 500 mm, skiva: vitt HPL laminat, stativ: svart alt. vit	5548	1066	0,07	9,7
Ø 500 mm, skiva: vitt HPL laminat, stativ: krom	5756	1066	0,07	9,7
Ø 500 mm, skiva: vitt HPL laminat, stativ: CbM*	6284	1066	0,07	9,7
Ø 500 mm, skiva: mörkgrått HPL laminat eller gråek laminat, stativ: svart alt. vit	5716		0,07	9,7
Ø 500 mm, skiva: mörkgrått HPL laminat eller gråek laminat, stativ: krom	5924		0,07	9,7
Ø 500 mm, skiva: mörkgrått HPL laminat eller gråek laminat, stativ: CbM*	6452		0,07	9,7
Ø 500 mm, skiva: vitpigmenterad askfanér, stativ: svart alt. vit	5798		0,07	9,7
Ø 500 mm, skiva: vitpigmenterad askfanér, stativ: krom	6006		0,07	9,7
Ø 500 mm, skiva: vitpigmenterad askfanér, stativ: CbM*	6534		0,07	9,7
Ø 500 mm, skiva: klarlackad ekfanér, stativ: svart alt. vit	5798		0,07	9,7
Ø 500 mm, skiva: klarlackad ekfanér, stativ: krom	6006		0,07	9,7
Ø 500 mm, skiva: klarlackad ekfanér, stativ: CbM*	6534		0,07	9,7
Ø 600 mm, skiva: vitt HPL laminat, stativ: svart alt. vit	5828	1113	0,08	11,2
Ø 600 mm, skiva: vitt HPL laminat, stativ: krom	6036	1113	0,08	11,2
Ø 600 mm, skiva: vitt HPL laminat, stativ: CbM*	6564	1113	0,08	11,2
Ø 600 mm, skiva: mörkgrått HPL laminat eller gråek laminat, stativ: svart alt. vit	5995		0,08	11,2
Ø 600 mm, skiva: mörkgrått HPL laminat eller gråek laminat, stativ: krom	6203		0,08	11,2
Ø 600 mm, skiva: mörkgrått HPL laminat eller gråek laminat, stativ: CbM*	6731		0,08	11,2
Ø 600 mm, skiva: vitpigmenterad askfanér, stativ: svart alt. vit	6076		0,08	11,2
Ø 600 mm, skiva: vitpigmenterad askfanér, stativ: krom	6284		0,08	11,2
Ø 600 mm, skiva: vitpigmenterad askfanér, stativ: CbM*	6812		0,08	11,2
Ø 600 mm, skiva: klarlackad ekfanér, stativ: svart alt. vit	6076		0,08	11,2
Ø 600 mm, skiva: klarlackad ekfanér, stativ: krom	6284		0,08	11,2
Ø 600 mm, skiva: klarlackad ekfanér, stativ: CbM*	6812		0,08	11,2
Ø 800 mm, skiva: vitt HPL laminat, stativ: svart alt. vit	6036	1161	0,13	18,4
Ø 800 mm, skiva: vitt HPL laminat, stativ: krom	6311	1161	0,13	18,4
Ø 800 mm, skiva: vitt HPL laminat, stativ: CbM*	6906	1161	0,13	18,4
Ø 800 mm, skiva: mörkgrått HPL laminat eller gråek laminat, stativ: svart alt. vit	6200		0,13	18,4
Ø 800 mm, skiva: mörkgrått HPL laminat eller gråek laminat, stativ: krom	6475		0,13	18,4
Ø 800 mm, skiva: mörkgrått HPL laminat eller gråek laminat, stativ: CbM*	7070		0,13	18,4
Ø 800 mm, skiva: vitpigmenterad askfanér, stativ: svart alt. vit	6422		0,13	18,4
Ø 800 mm, skiva: vitpigmenterad askfanér, stativ: krom	6697		0,13	18,4
Ø 800 mm, skiva: vitpigmenterad askfanér, stativ: CbM*	7292		0,13	18,4
Ø 800 mm, skiva: klarlackad ekfanér, stativ: svart alt. vit	6422		0,13	18,4
Ø 800 mm, skiva: klarlackad ekfanér, stativ: krom	6697		0,13	18,4
Ø 800 mm, skiva: klarlackad ekfanér, stativ: CbM*	7292		0,13	18,4
700x700 mm, skiva: vitt HPL laminat, stativ: svart alt. vit	6313	1209	0,11	18,1
700x700 mm, skiva: vitt HPL laminat, stativ: krom	6588	1209	0,11	18,1
700x700 mm, skiva: vitt HPL laminat, stativ: CbM*	7183	1209	0,11	18,1
700x700 mm, skiva: mörkgrått HPL laminat eller gråek laminat, stativ: svart alt. vit	6480		0,11	18,1
700x700 mm, skiva: mörkgrått HPL laminat eller gråek laminat, stativ: krom	6755		0,11	18,1
700x700 mm, skiva: mörkgrått HPL laminat eller gråek laminat, stativ: CbM*	7350		0,11	18,1
700x700 mm, skiva: vitpigmenterad askfanér, stativ: svart alt. vit	6839		0,11	18,1
700x700 mm, skiva: vitpigmenterad askfanér, stativ: krom	7114		0,11	18,1
700x700 mm, skiva: vitpigmenterad askfanér, stativ: CbM*	7709		0,11	18,1
700x700 mm, skiva: klarlackad ekfanér, stativ: svart alt. vit	6839		0,11	18,1
700x700 mm, skiva: klarlackad ekfanér, stativ: krom	7114		0,11	18,1
700x700 mm, skiva: klarlackad ekfanér, stativ: CbM*	7709		0,11	18,1
800x800 mm, skiva: vitt HPL laminat, stativ: svart alt. vit	6590	1265	0,13	20,4
800x800 mm, skiva: vitt HPL laminat, stativ: krom	6865	1265	0,13	20,4
800x800 mm, skiva: vitt HPL laminat, stativ: CbM*	7460	1265	0,13	20,4
800x800 mm, skiva: mörkgrått HPL laminat eller gråek laminat, stativ: svart alt. vit	6757		0,13	20,4
800x800 mm, skiva: mörkgrått HPL laminat eller gråek laminat, stativ: krom	7032		0,13	20,4
800x800 mm, skiva: mörkgrått HPL laminat eller gråek laminat, stativ: CbM*	7627		0,13	20,4
800x800 mm, skiva: vitpigmenterad askfanér, stativ: svart alt. vit	7253		0,13	20,4
800x800 mm, skiva: vitpigmenterad askfanér, stativ: krom	7528		0,13	20,4
800x800 mm, skiva: vitpigmenterad askfanér, stativ: CbM*	8123		0,13	20,4
800x800 mm, skiva: klarlackad ekfanér, stativ: svart alt. vit	7253		0,13	20,4
800x800 mm, skiva: klarlackad ekfanér, stativ: krom	7528		0,13	20,4
800x800 mm, skiva: klarlackad ekfanér, stativ: CbM*	8123		0,13	20,4

Bord/Konferensbord

Utförande	Pris	Formica® Laminate	Volym m ³	Vikt kg/st
1400x500 mm, skiva: vitt HPL laminat, stativ: svart alt. vit	7838	1519	0,12	26,5
1400x500 mm, skiva: vitt HPL laminat, stativ: krom	8254	1519	0,12	26,5
1400x500 mm, skiva: vitt HPL laminat, stativ: CbM*	9045	1519	0,12	26,5
1400x500 mm, skiva: mörkgrått HPL laminat eller gråek laminat, stativ: svart alt. vit	8003		0,12	26,5
1400x500 mm, skiva: mörkgrått HPL laminat eller gråek laminat, stativ: krom	8419		0,12	26,5
1400x500 mm, skiva: mörkgrått HPL laminat eller gråek laminat, stativ: CbM*	9210		0,12	26,5
1400x500 mm, skiva: vitpigmenterad askfanér, stativ: svart alt. vit	8088		0,12	26,5
1400x500 mm, skiva: vitpigmenterad askfanér, stativ: krom	8504		0,12	26,5
1400x500 mm, skiva: vitpigmenterad askfanér, stativ: CbM*	9295		0,12	26,5
1400x500 mm, skiva: klarlackad ekfanér, stativ: svart alt. vit	8088		0,12	26,5
1400x500 mm, skiva: klarlackad ekfanér, stativ: krom	8504		0,12	26,5
1400x500 mm, skiva: klarlackad ekfanér, stativ: CbM*	9295		0,12	26,5
1400x700 mm, skiva: vitt HPL laminat, stativ: svart alt. vit	8039	1598	0,15	36,8
1400x700 mm, skiva: vitt HPL laminat, stativ: krom	8661	1598	0,15	36,8
1400x700 mm, skiva: vitt HPL laminat, stativ: CbM*	9653	1598	0,15	36,8
1400x700 mm, skiva: mörkgrått HPL laminat eller gråek laminat, stativ: svart alt. vit	8208		0,15	36,8
1400x700 mm, skiva: mörkgrått HPL laminat eller gråek laminat, stativ: krom	8830		0,15	36,8
1400x700 mm, skiva: mörkgrått HPL laminat eller gråek laminat, stativ: CbM*	9822		0,15	36,8
1400x700 mm, skiva: vitpigmenterad askfanér, stativ: svart alt. vit	8429		0,15	36,8
1400x700 mm, skiva: vitpigmenterad askfanér, stativ: krom	9051		0,15	36,8
1400x700 mm, skiva: vitpigmenterad askfanér, stativ: CbM*	10043		0,15	36,8
1400x700 mm, skiva: klarlackad ekfanér, stativ: svart alt. vit	8429		0,15	36,8
1400x700 mm, skiva: klarlackad ekfanér, stativ: krom	9051		0,15	36,8
1400x700 mm, skiva: klarlackad ekfanér, stativ: CbM*	10043		0,15	36,8
1400x800 mm, skiva: vitt HPL laminat, stativ: svart alt. vit	8455	1670	0,17	39,2
1400x800 mm, skiva: vitt HPL laminat, stativ: krom	9077	1670	0,17	39,2
1400x800 mm, skiva: vitt HPL laminat, stativ: CbM*	10069	1670	0,17	39,2
1400x800 mm, skiva: mörkgrått HPL laminat eller gråek laminat, stativ: svart alt. vit	8622		0,17	39,2
1400x800 mm, skiva: mörkgrått HPL laminat eller gråek laminat, stativ: krom	9244		0,17	39,2
1400x800 mm, skiva: mörkgrått HPL laminat eller gråek laminat, stativ: CbM*	10236		0,17	39,2
1400x800 mm, skiva: vitpigmenterad askfanér, stativ: svart alt. vit	8980		0,17	39,2
1400x800 mm, skiva: vitpigmenterad askfanér, stativ: krom	9602		0,17	39,2
1400x800 mm, skiva: vitpigmenterad askfanér, stativ: CbM*	10594		0,17	39,2
1400x800 mm, skiva: klarlackad ekfanér, stativ: svart alt. vit	8980		0,17	39,2
1400x800 mm, skiva: klarlackad ekfanér, stativ: krom	9602		0,17	39,2
1400x800 mm, skiva: klarlackad ekfanér, stativ: CbM*	10594		0,17	39,2
1600x500 mm, skiva: vitt HPL laminat, stativ: svart alt. vit	8247	1598	0,13	28,7
1600x500 mm, skiva: vitt HPL laminat, stativ: krom	8663	1598	0,13	28,7
1600x500 mm, skiva: vitt HPL laminat, stativ: CbM*	9454	1598	0,13	28,7
1600x500 mm, skiva: mörkgrått HPL laminat eller gråek laminat, stativ: svart alt. vit	8416		0,13	28,7
1600x500 mm, skiva: mörkgrått HPL laminat eller gråek laminat, stativ: krom	8832		0,13	28,7
1600x500 mm, skiva: mörkgrått HPL laminat eller gråek laminat, stativ: CbM*	9623		0,13	28,7
1600x500 mm, skiva: vitpigmenterad askfanér, stativ: svart alt. vit	8637		0,13	28,7
1600x500 mm, skiva: vitpigmenterad askfanér, stativ: krom	9053		0,13	28,7
1600x500 mm, skiva: vitpigmenterad askfanér, stativ: CbM*	9844		0,13	28,7
1600x500 mm, skiva: klarlackad ekfanér, stativ: svart alt. vit	8637		0,13	28,7
1600x500 mm, skiva: klarlackad ekfanér, stativ: krom	9053		0,13	28,7
1600x500 mm, skiva: klarlackad ekfanér, stativ: CbM*	9844		0,13	28,7
1600x700 mm, skiva: vitt HPL laminat, stativ: svart alt. vit	8455	1670	0,17	39,7
1600x700 mm, skiva: vitt HPL laminat, stativ: krom	9077	1670	0,17	39,7
1600x700 mm, skiva: vitt HPL laminat, stativ: CbM*	10069	1670	0,17	39,7
1600x700 mm, skiva: mörkgrått HPL laminat eller gråek laminat, stativ: svart alt. vit	8622		0,17	39,7
1600x700 mm, skiva: mörkgrått HPL laminat eller gråek laminat, stativ: krom	9244		0,17	39,7
1600x700 mm, skiva: mörkgrått HPL laminat eller gråek laminat, stativ: CbM*	10236		0,17	39,7
1600x700 mm, skiva: vitpigmenterad askfanér, stativ: svart alt. vit	8980		0,17	39,7
1600x700 mm, skiva: vitpigmenterad askfanér, stativ: krom	9602		0,17	39,7
1600x700 mm, skiva: vitpigmenterad askfanér, stativ: CbM*	10594		0,17	39,7
1600x700 mm, skiva: klarlackad ekfanér, stativ: svart alt. vit	8980		0,17	39,7
1600x700 mm, skiva: klarlackad ekfanér, stativ: krom	9602		0,17	39,7
1600x700 mm, skiva: klarlackad ekfanér, stativ: CbM*	10594		0,17	39,7
1600x800 mm, skiva: vitt HPL laminat, stativ: svart alt. vit	8875	1749	0,18	42,5
1600x800 mm, skiva: vitt HPL laminat, stativ: krom	9497	1749	0,18	42,5
1600x800 mm, skiva: vitt HPL laminat, stativ: CbM*	10489	1749	0,18	42,5
1600x800 mm, skiva: mörkgrått HPL laminat eller gråek laminat, stativ: svart alt. vit	9041		0,18	42,5
1600x800 mm, skiva: mörkgrått HPL laminat eller gråek laminat, stativ: krom	9663		0,18	42,5
1600x800 mm, skiva: mörkgrått HPL laminat eller gråek laminat, stativ: CbM*	10655		0,18	42,5
1600x800 mm, skiva: vitpigmenterad askfanér, stativ: svart alt. vit	9537		0,18	42,5
1600x800 mm, skiva: vitpigmenterad askfanér, stativ: krom	10159		0,18	42,5
1600x800 mm, skiva: vitpigmenterad askfanér, stativ: CbM*	11151		0,18	42,5
1600x800 mm, skiva: klarlackad ekfanér, stativ: svart alt. vit	9537		0,18	42,5
1600x800 mm, skiva: klarlackad ekfanér, stativ: krom	10159		0,18	42,5
1600x800 mm, skiva: klarlackad ekfanér, stativ: CbM*	11151		0,18	42,5

Bord/Konferensbord

Utförande	Pris	Formica® Laminate	Volym m ³	Vikt kg/st
1800x500 mm, skiva: vitt HPL laminat, stativ: svart alt. vit	8665	1670	0,14	31,0
1800x500 mm, skiva: vitt HPL laminat, stativ: krom	9081	1670	0,14	31,0
1800x500 mm, skiva: vitt HPL laminat, stativ: CbM*	9872	1670	0,14	31,0
1800x500 mm, skiva: mörkgrått HPL laminat eller gråek laminat, stativ: svart alt. vit	8832		0,14	31,0
1800x500 mm, skiva: mörkgrått HPL laminat eller gråek laminat, stativ: krom	9248		0,14	31,0
1800x500 mm, skiva: mörkgrått HPL laminat eller gråek laminat, stativ: CbM*	10039		0,14	31,0
1800x500 mm, skiva: vitpigmenterad askfanér, stativ: svart alt. vit	9190		0,14	31,0
1800x500 mm, skiva: vitpigmenterad askfanér, stativ: krom	9606		0,14	31,0
1800x500 mm, skiva: vitpigmenterad askfanér, stativ: CbM*	10397		0,14	31,0
1800x500 mm, skiva: klarlackad ekfanér, stativ: svart alt. vit	9190		0,14	31,0
1800x500 mm, skiva: klarlackad ekfanér, stativ: krom	9606		0,14	31,0
1800x500 mm, skiva: klarlackad ekfanér, stativ: CbM*	10397		0,14	31,0
1800x700 mm, skiva: vitt HPL laminat, stativ: svart alt. vit	8875	1749	0,18	42,6
1800x700 mm, skiva: vitt HPL laminat, stativ: krom	9497	1749	0,18	42,6
1800x700 mm, skiva: vitt HPL laminat, stativ: CbM*	10489	1749	0,18	42,6
1800x700 mm, skiva: mörkgrått HPL laminat eller gråek laminat, stativ: svart alt. vit	9038		0,18	42,6
1800x700 mm, skiva: mörkgrått HPL laminat eller gråek laminat, stativ: krom	9660		0,18	42,6
1800x700 mm, skiva: mörkgrått HPL laminat eller gråek laminat, stativ: CbM*	10652		0,18	42,6
1800x700 mm, skiva: vitpigmenterad askfanér, stativ: svart alt. vit	9537		0,18	42,6
1800x700 mm, skiva: vitpigmenterad askfanér, stativ: krom	10159		0,18	42,6
1800x700 mm, skiva: vitpigmenterad askfanér, stativ: CbM*	11151		0,18	42,6
1800x700 mm, skiva: klarlackad ekfanér, stativ: svart alt. vit	9537		0,18	42,6
1800x700 mm, skiva: klarlackad ekfanér, stativ: krom	10159		0,18	42,6
1800x700 mm, skiva: klarlackad ekfanér, stativ: CbM*	11151		0,18	42,6
1800x800 mm, skiva: vitt HPL laminat, stativ: svart alt. vit	9289	1829	0,20	45,7
1800x800 mm, skiva: vitt HPL laminat, stativ: krom	9911	1829	0,20	45,7
1800x800 mm, skiva: vitt HPL laminat, stativ: CbM*	10903	1829	0,20	45,7
1800x800 mm, skiva: mörkgrått HPL laminat eller gråek laminat, stativ: svart alt. vit	9457		0,20	45,7
1800x800 mm, skiva: mörkgrått HPL laminat eller gråek laminat, stativ: krom	10079		0,20	45,7
1800x800 mm, skiva: mörkgrått HPL laminat eller gråek laminat, stativ: CbM*	11071		0,20	45,7
1800x800 mm, skiva: vitpigmenterad askfanér, stativ: svart alt. vit	10091		0,20	45,7
1800x800 mm, skiva: vitpigmenterad askfanér, stativ: krom	10713		0,20	45,7
1800x800 mm, skiva: vitpigmenterad askfanér, stativ: CbM*	11705		0,20	45,7
1800x800 mm, skiva: klarlackad ekfanér, stativ: svart alt. vit	10091		0,20	45,7
1800x800 mm, skiva: klarlackad ekfanér, stativ: krom	10713		0,20	45,7
1800x800 mm, skiva: klarlackad ekfanér, stativ: CbM*	11705		0,20	45,7
2100x900 mm, skiva: vitt HPL laminat, stativ: svart alt. vit	12631	1975	0,25	65,2
2100x900 mm, skiva: vitt HPL laminat, stativ: krom	13253	1975	0,25	65,2
2100x900 mm, skiva: vitt HPL laminat, stativ: CbM*	14245	1975	0,25	65,2
2100x900 mm, skiva: mörkgrått HPL laminat eller gråek laminat, stativ: svart alt. vit	12799		0,25	65,2
2100x900 mm, skiva: mörkgrått HPL laminat eller gråek laminat, stativ: krom	13421		0,25	65,2
2100x900 mm, skiva: mörkgrått HPL laminat eller gråek laminat, stativ: CbM*	14413		0,25	65,2
2100x900 mm, skiva: vitpigmenterad askfanér, stativ: svart alt. vit	13433		0,25	65,2
2100x900 mm, skiva: vitpigmenterad askfanér, stativ: krom	14055		0,25	65,2
2100x900 mm, skiva: vitpigmenterad askfanér, stativ: CbM*	15047		0,25	65,2
2100x900 mm, skiva: klarlackad ekfanér, stativ: svart alt. vit	13433		0,25	65,2
2100x900 mm, skiva: klarlackad ekfanér, stativ: krom	14055		0,25	65,2
2100x900 mm, skiva: klarlackad ekfanér, stativ: CbM*	15047		0,25	65,2
TB350 tillbehör				
krok: krom, svart alt. vit x 1	329			
krok: CbM* x 1	396			
krok: krom, svart alt. vit x 2	396			
krok: CbM* x 2	495			
krok: krom, svart alt. vit x 4	595			
krok: CbM* x 4	727			
2 x el (EU, FR eller GB) inkl. matningskabel 3 m (ej Ø500, 600, 800)	2445			
1 x el (EU, FR eller GB) + 1 x USB (A+C, EU, FR eller GB) inkl. matningskabel 3 m (ej Ø500, 600, 800)	2653			
2 x USB (A+C EU, FR eller GB) inkl. matningskabel 3 m (ej Ø500, 600, 800)	2861			

Bord/Konferensbord



Ø 500
H 500/600/730/900/1100



Ø 600
H 500/600/730/900/1100

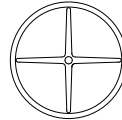

Ø 800
H 500/600/730/900

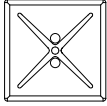

H 500/600/730/900
B 700
D 700

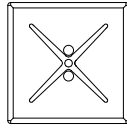

H 500/600/730/900
B 800
D 800

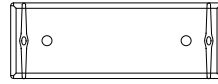

H 600/730/900/1100
B 800
D 500



H 730/900
B 1400
D 700

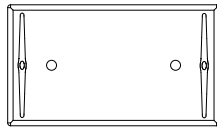

H 730/900
B 1400
D 800



H 600/730/900/1100
B 1600
D 500

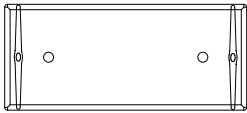

H 730/900
B 1600
D 700



H 730/900
B 1600
D 800

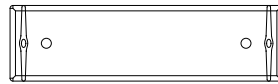

H 600/730/900/1100
B 1800
D 500

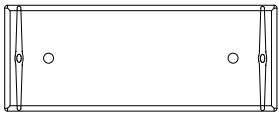

H 730/900
B 1800
D 700



H 730/900
B 1800
D 800



H 730/900
B 2100
D 900



H 55
B 60
D 10



D 500



D 690



Ø 520

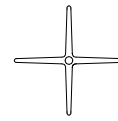

Ø 720

*CbM = beige, senapsgul, rosa, rödorange, vinröd, stormblå, grön, grå, mörkgrå. Läs mer på sid 117.



Bord/Konferensbord

UNI bord

Skiva: 22 mm MDF med fasad kant

Fanér: vitpigmenterad askfanér alt. klarlackad ekfanér

Laminat: vitt eller mörkgrått HPL laminat alt. gråek laminat

Stativ rondellfot: stålrör, stålplåt och pressgjuten aluminium

Ytbehandling: Colours by Materia, CbM*(7-15), svart(5) eller vit(3) pulverlack

Tillbehör: Klädkrok i krom, Colours by Materia, CbM*(7-15), svart(5) eller vit(3) pulverlack.

Elbestyckning för kvadratiska och rektangulära bord finns som tillbehör, för specifikation se nedan. Kabellock i svart eller vitt.

Övrigt: Pristillägg för färgat Formica® HPL laminat. Annat träslag, ytbehandling (bets eller lack) och format offereras på begäran. För mer info se materia.se/produkter

NYHET
rondellfot



Utförande	Pris	Formica® Laminat	Volym m³	Vikt kg/st
PB350 bord, fasad kant, rondellfot				
Ø 800 mm, skiva: vitt HPL laminat, stativ: svart alt. vit	6393	1161	0,13	18,4
Ø 800 mm, skiva: vitt HPL laminat, stativ: CbM*	7263	1161	0,13	18,4
Ø 800 mm, skiva: mörkgrått HPL laminat eller gråek laminat, stativ: svart alt. vit	6557		0,13	18,4
Ø 800 mm, skiva: mörkgrått HPL laminat eller gråek laminat, stativ: CbM*	7427		0,13	18,4
Ø 800 mm, skiva: vitpigmenterad askfanér, stativ: svart alt. vit	6779		0,13	18,4
Ø 800 mm, skiva: vitpigmenterad askfanér, stativ: CbM*	7649		0,13	18,4
Ø 800 mm, skiva: klarlackad ekfanér, stativ: svart alt. vit	6779		0,13	18,4
Ø 800 mm, skiva: klarlackad ekfanér, stativ: CbM*	7649		0,13	18,4
700x700 mm, skiva: vitt HPL laminat, stativ: svart alt. vit	7588	1209	0,11	18,1
700x700 mm, skiva: vitt HPL laminat, stativ: CbM*	8458	1209	0,11	18,1
700x700 mm, skiva: mörkgrått HPL laminat eller gråek laminat, stativ: svart alt. vit	7755		0,11	18,1
700x700 mm, skiva: mörkgrått HPL laminat eller gråek laminat, stativ: CbM*	8625		0,11	18,1
700x700 mm, skiva: vitpigmenterad askfanér, stativ: svart alt. vit	8114		0,11	18,1
700x700 mm, skiva: vitpigmenterad askfanér, stativ: CbM*	8984		0,11	18,1
700x700 mm, skiva: klarlackad ekfanér, stativ: svart alt. vit	8114		0,11	18,1
700x700 mm, skiva: klarlackad ekfanér, stativ: CbM*	7709		0,11	18,1
800x800 mm, skiva: vitt HPL laminat, stativ: svart alt. vit	7865	1265	0,13	20,4
800x800 mm, skiva: vitt HPL laminat, stativ: CbM*	8735	1265	0,13	20,4
800x800 mm, skiva: mörkgrått HPL laminat eller gråek laminat, stativ: svart alt. vit	8032		0,13	20,4
800x800 mm, skiva: mörkgrått HPL laminat eller gråek laminat, stativ: CbM*	8902		0,13	20,4
800x800 mm, skiva: vitpigmenterad askfanér, stativ: svart alt. vit	8528		0,13	20,4
800x800 mm, skiva: vitpigmenterad askfanér, stativ: CbM*	9398		0,13	20,4
800x800 mm, skiva: klarlackad ekfanér, stativ: svart alt. vit	8528		0,13	20,4
800x800 mm, skiva: klarlackad ekfanér, stativ: CbM*	8123		0,13	20,4
1400x700 mm, skiva: vitt HPL laminat, stativ: svart alt. vit	9549	1598	0,15	36,8
1400x700 mm, skiva: vitt HPL laminat, stativ: CbM*	11163	1598	0,15	36,8
1400x700 mm, skiva: mörkgrått HPL laminat eller gråek laminat, stativ: svart alt. vit	9718		0,15	36,8
1400x700 mm, skiva: mörkgrått HPL laminat eller gråek laminat, stativ: CbM*	11332		0,15	36,8
1400x700 mm, skiva: vitpigmenterad askfanér, stativ: svart alt. vit	9939		0,15	36,8
1400x700 mm, v skiva: vitpigmenterad askfanér, stativ: CbM*	11553		0,15	36,8
1400x700 mm, skiva: klarlackad ekfanér, stativ: svart alt. vit	9939		0,15	36,8
1400x700 mm, skiva: klarlackad ekfanér, stativ: CbM*	11553		0,15	36,8
1400x800 mm, skiva: vitt HPL laminat, stativ: svart alt. vit	9965	1670	0,17	39,2
1400x800 mm, skiva: vitt HPL laminat, stativ: CbM*	11579	1670	0,17	39,2
1400x800 mm, skiva: mörkgrått HPL laminat eller gråek laminat, stativ: svart alt. vit	10132		0,17	39,2
1400x800 mm, skiva: mörkgrått HPL laminat eller gråek laminat, stativ: CbM*	11746		0,17	39,2
1400x800 mm, skiva: vitpigmenterad askfanér, stativ: svart alt. vit	10490		0,17	39,2
1400x800 mm, skiva: vitpigmenterad askfanér, stativ: CbM*	12104		0,17	39,2
1400x800 mm, skiva: klarlackad ekfanér, stativ: svart alt. vit	10490		0,17	39,2
1400x800 mm, skiva: klarlackad ekfanér, stativ: CbM*	12104		0,17	39,2
1600x700 mm, skiva: vitt HPL laminat, stativ: svart alt. vit	9965	1670	0,17	39,7
1600x700 mm, skiva: vitt HPL laminat, stativ: CbM*	11579	1670	0,17	39,7
1600x700 mm, skiva: mörkgrått HPL laminat eller gråek laminat, stativ: svart alt. vit	10132		0,17	39,7
1600x700 mm, skiva: mörkgrått HPL laminat eller gråek laminat, stativ: CbM*	11746		0,17	39,7
1600x700 mm, skiva: vitpigmenterad askfanér, stativ: svart alt. vit	10490		0,17	39,7
1600x700 mm, skiva: vitpigmenterad askfanér, stativ: CbM*	12104		0,17	39,7
1600x700 mm, skiva: klarlackad ekfanér, stativ: svart alt. vit	10490		0,17	39,7
1600x700 mm, skiva: klarlackad ekfanér, stativ: CbM*	12104		0,17	39,7
1600x800 mm, skiva: vitt HPL laminat, stativ: svart alt. vit	10385	1749	0,18	42,5
1600x800 mm, skiva: vitt HPL laminat, stativ: CbM*	11999	1749	0,18	42,5
1600x800 mm, skiva: mörkgrått HPL laminat eller gråek laminat, stativ: svart alt. vit	10551		0,18	42,5
1600x800 mm, skiva: mörkgrått HPL laminat eller gråek laminat, stativ: CbM*	12165		0,18	42,5
1600x800 mm, skiva: vitpigmenterad askfanér, stativ: svart alt. vit	11047		0,18	42,5
1600x800 mm, skiva: vitpigmenterad askfanér, stativ: CbM*	12661		0,18	42,5
1600x800 mm, skiva: klarlackad ekfanér, stativ: svart alt. vit	11047		0,18	42,5
1600x800 mm, skiva: klarlackad ekfanér, stativ: CbM*	12661		0,18	42,5
1800x700 mm, skiva: vitt HPL laminat, stativ: svart alt. vit	10385	1749	0,18	42,6
1800x700 mm, skiva: vitt HPL laminat, stativ: CbM*	11999	1749	0,18	42,6

Bord/Konferensbord

Utförande	Pris	Formica® Laminate	Volym m³	Vikt kg/st
1800x700 mm, skiva: mörkgrått HPL laminat eller gråek laminat, stativ: svart alt. vit	10548		0,18	42,6
1800x700 mm, skiva: mörkgrått HPL laminat eller gråek laminat, stativ: CbM*	12162		0,18	42,6
1800x700 mm, skiva: vitpigmenterad askfanér, stativ: svart alt. vit	11047		0,18	42,6
1800x700 mm, skiva: vitpigmenterad askfanér, stativ: CbM*	12661		0,18	42,6
1800x700 mm, skiva: klarlackad ekfanér, stativ: svart alt. vit	11047		0,18	42,6
1800x700 mm, skiva: klarlackad ekfanér, stativ: CbM*	12661		0,18	42,6
1800x800 mm, skiva: vitt HPL laminat, stativ: svart alt. vit	10799	1829	0,20	45,7
1800x800 mm, skiva: vitt HPL laminat, stativ: CbM*	12413	1829	0,20	45,7
1800x800 mm, skiva: mörkgrått HPL laminat eller gråek laminat, stativ: svart alt. vit	10967		0,20	45,7
1800x800 mm, skiva: mörkgrått HPL laminat eller gråek laminat, stativ: CbM*	12581		0,20	45,7
1800x800 mm, skiva: vitpigmenterad askfanér, stativ: svart alt. vit	11601		0,20	45,7
1800x800 mm, skiva: vitpigmenterad askfanér, stativ: CbM*	13215		0,20	45,7
1800x800 mm, skiva: klarlackad ekfanér, stativ: svart alt. vit	11601		0,20	45,7
1800x800 mm, skiva: klarlackad ekfanér, stativ: CbM*	13215		0,20	45,7
2100x900 mm, skiva: vitt HPL laminat, stativ: svart alt. vit	14926	1975	0,25	65,2
2100x900 mm, skiva: vitt HPL laminat, stativ: CbM*	16540	1975	0,25	65,2
2100x900 mm, skiva: mörkgrått HPL laminat eller gråek laminat, stativ: svart alt. vit	15094		0,25	65,2
2100x900 mm, skiva: mörkgrått HPL laminat eller gråek laminat, stativ: CbM*	16708		0,25	65,2
2100x900 mm, skiva: vitpigmenterad askfanér, stativ: svart alt. vit	15728		0,25	65,2
2100x900 mm, skiva: vitpigmenterad askfanér, stativ: CbM*	17342		0,25	65,2
2100x900 mm, skiva: klarlackad ekfanér, stativ: svart alt. vit	15728		0,25	65,2
2100x900 mm, skiva: klarlackad ekfanér, stativ: CbM*	17342		0,25	65,2

TB350 tillbehör

krok: krom, svart alt. vit x 1	329
krok: CbM* x 1	396
krok: krom, svart alt. vit x 2	396
krok: CbM* x 2	495
krok: krom, svart alt. vit x 4	595
krok: CbM* x 4	727
2 x el (EU, FR eller GB) inkl. matningskabel 3 m (ej för Ø800)	2445
1 x el (EU, FR eller GB) + 1 x USB (A+C, EU, FR eller GB) inkl. matningskabel 3 m (ej för Ø800)	2653
2 x USB (A+C EU, FR eller GB) inkl. matningskabel 3 m (ej för Ø800)	2861

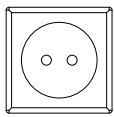

H 500/600/730/900
B 700
D 700

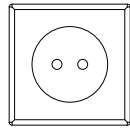

H 500/600/730/900
B 800
D 800

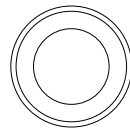

H 500/600/730/900
Ø 800

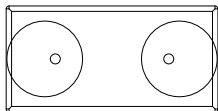

H 730/900
B 1400
D 700

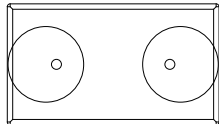

H 730/900
B 1400
D 800

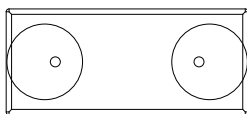

H 730/900
B 1600
D 700

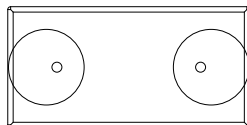

H 730/900
B 1600
D 800

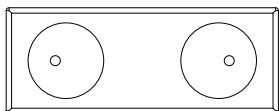

H 730/900
B 1800
D 700

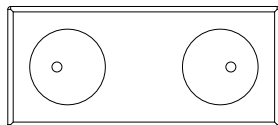

H 730/900
B 1800
D 800

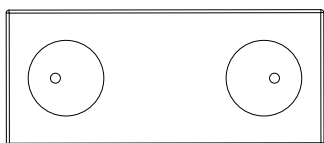

H 730/900
B 2100
D 900



H 55
B 60
D 10

*CbM = beige, senapsgul, rosa, rödororange, vinröd, stormblå, grön, grå, mörkgrå. Läs mer på sid 117.



Bord/Konferensbord

UNI fällbord

Skiva: 22 mm träfiber med rak kant alt. 22 mm MDF med fasad kant

Skiva rak kant: vitt alt. mörkgrått melamin, kantlist i abs, vit eller mörkgrå alt. gråek laminat med kantlist i gråek

Skiva fasad kant: vitpigmenterad askfanér alt. klarlackad ekfanér alt. vitt eller mörkgrått HPL laminat alt. gråek laminat

Stativ: stålror, stålplåt och pressgjuten aluminium

Ytbehandling: krom alt. Colours by Materia, CbM*(7-15), svart(5) eller vit(3) pulverlack

Övrigt: Fyra bromsade låsbara hjul. Pristillägg för färgat Formica® HPL laminat. Annat träslag, ytbehandling (bets eller lack) och format offereras på begäran.

För mer info se materia.se/produkter



Utförande	Pris	Formica® Laminat	Volym m ³	Vikt kg/st
FB350 fällbord, rak kant				
1400x800 mm, skiva: vitt melamin, stativ: svart alt. vit	8163		0,13	41,2
1400x800 mm, skiva: vitt melamin, stativ: krom	8785		0,13	41,2
1400x800 mm, skiva: vitt melamin, stativ: CbM*	9777		0,13	41,2
1400x800 mm, skiva: mörkgrått melamin eller gråek laminat, stativ: svart alt. vit	8468		0,13	41,2
1400x800 mm, skiva: mörkgrått melamin eller gråek laminat, stativ: krom	9090		0,13	41,2
1400x800 mm, skiva: mörkgrått melamin eller gråek laminat, stativ: CbM*	10082		0,13	41,2
1600x800 mm, skiva: vitt melamin, stativ: svart alt. vit	8621		0,14	44,4
1600x800 mm, skiva: vitt melamin, stativ: krom	9243		0,14	44,4
1600x800 mm, skiva: vitt melamin, stativ: CbM*	10235		0,14	44,4
1600x800 mm, skiva: mörkgrått melamin eller gråek laminat, stativ: svart alt. vit	8926		0,14	44,4
1600x800 mm, skiva: mörkgrått melamin eller gråek laminat, stativ: krom	9548		0,14	44,4
1600x800 mm, skiva: mörkgrått melamin eller gråek laminat, stativ: CbM*	10540		0,14	44,4
1800x800 mm, skiva: vitt melamin, stativ: svart alt. vit	9076		0,15	47,5
1800x800 mm, skiva: vitt melamin, stativ: krom	9698		0,15	47,5
1800x800 mm, skiva: vitt melamin, stativ: CbM*	10690		0,15	47,5
1800x800 mm, skiva: mörkgrått melamin eller gråek laminat, stativ: svart alt. vit	9381		0,15	47,5
1800x800 mm, skiva: mörkgrått melamin eller gråek laminat, stativ: krom	10003		0,15	47,5
1800x800 mm, skiva: mörkgrått melamin eller gråek laminat, stativ: CbM*	10995		0,15	47,5
FB350 fällbord, fasad kant				
1400x800 mm, skiva: vitt HPL laminat, stativ: svart alt. vit	10820	1670	0,13	42,2
1400x800 mm, skiva: vitt HPL laminat, stativ: krom	11442	1670	0,13	42,2
1400x800 mm, skiva: vitt HPL laminat, stativ: CbM*	12434	1670	0,13	42,2
1400x800 mm, skiva: mörkgrått HPL laminat eller gråek laminat, stativ: svart alt. vit	10987		0,13	42,2
1400x800 mm, skiva: mörkgrått HPL laminat eller gråek laminat, stativ: krom	11609		0,13	42,2
1400x800 mm, skiva: mörkgrått HPL laminat eller gråek laminat, stativ: CbM*	12601		0,13	42,2
1400x800 mm, skiva: vitpigmenterad askfanér, stativ: svart alt. vit	11345		0,13	42,2
1400x800 mm, skiva: vitpigmenterad askfanér, stativ: krom	11967		0,13	42,2
1400x800 mm, skiva: vitpigmenterad askfanér, stativ: CbM*	12959		0,13	42,2
1400x800 mm, skiva: klarlackad ekfanér, stativ: svart alt. vit	11345		0,13	42,2
1400x800 mm, skiva: klarlackad ekfanér, stativ: krom	11967		0,13	42,2
1400x800 mm, skiva: klarlackad ekfanér, stativ: CbM*	12959		0,13	42,2
1600x800 mm, skiva: vitt HPL laminat, stativ: svart alt. vit	11419	1749	0,14	45,6
1600x800 mm, skiva: vitt HPL laminat, stativ: krom	12041	1749	0,14	45,6
1600x800 mm, skiva: vitt HPL laminat, stativ: CbM*	13033	1749	0,14	45,6
1600x800 mm, skiva: mörkgrått HPL laminat eller gråek laminat, stativ: svart alt. vit	11585		0,14	45,6
1600x800 mm, skiva: mörkgrått HPL laminat eller gråek laminat, stativ: krom	12207		0,14	45,6
1600x800 mm, skiva: mörkgrått HPL laminat eller gråek laminat, stativ: CbM*	13199		0,14	45,6
1600x800 mm, skiva: vitpigmenterad askfanér, stativ: svart alt. vit	12081		0,14	45,6
1600x800 mm, skiva: vitpigmenterad askfanér, stativ: krom	12703		0,14	45,6
1600x800 mm, skiva: vitpigmenterad askfanér, stativ: CbM*	13695		0,14	45,6
1600x800 mm, skiva: klarlackad ekfanér, stativ: svart alt. vit	12081		0,14	45,6
1600x800 mm, skiva: klarlackad ekfanér, stativ: krom	12703		0,14	45,6
1600x800 mm, skiva: klarlackad ekfanér, stativ: CbM*	13695		0,14	45,6
1800x800 mm, skiva: vitt HPL laminat, stativ: svart alt. vit	12011	1829	0,15	48,5
1800x800 mm, skiva: vitt HPL laminat, stativ: krom	12633	1829	0,15	48,5
1800x800 mm, skiva: vitt HPL laminat, stativ: CbM*	13625	1829	0,15	48,5
1800x800 mm, skiva: mörkgrått HPL laminat eller gråek laminat, stativ: svart alt. vit	12179		0,15	48,5
1800x800 mm, skiva: mörkgrått HPL laminat eller gråek laminat, stativ: krom	12801		0,15	48,5
1800x800 mm, skiva: mörkgrått HPL laminat eller gråek laminat, stativ: CbM*	13793		0,15	48,5
1800x800 mm, skiva: vitpigmenterad askfanér, stativ: svart alt. vit	12813		0,15	48,5
1800x800 mm, skiva: vitpigmenterad askfanér, stativ: krom	13435		0,15	48,5
1800x800 mm, skiva: vitpigmenterad askfanér, stativ: CbM*	14427		0,15	48,5
1800x800 mm, skiva: klarlackad ekfanér, stativ: svart alt. vit	12813		0,15	48,5
1800x800 mm, skiva: klarlackad ekfanér, stativ: krom	13435		0,15	48,5
1800x800 mm, skiva: klarlackad ekfanér, stativ: CbM*	14427		0,15	48,5

Bord/Konferensbord

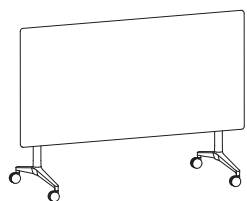

H 1120
B 1400
D 690



rak kant
H 730
B 1400
D 800



rak kant
H 730
B 1600
D 800



rak kant
H 730
B 1800
D 800

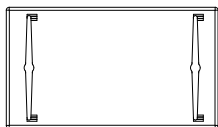

fasad kant
H 730
B 1400
D 800

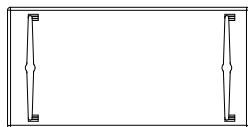

fasad kant
H 730
B 1600
D 800



fasad kant
H 730
B 1800
D 800

*CbM = beige, senapsgul, rosa, rödororange, vinröd, stormblå, grön, grå, mörkgrå. Läs mer på sid 117.



Bord/Konferensbord

UNI LARGE konferensbord

Skiva: 22 mm MDF, fasad kant, rund alt. rektangulär alt. ellipsformad
Fänér/laminat: vitpigmenterad askfanér alt. klarlackad ekfanér alt. vitt eller mörkgrått HPL laminat

Stativ T-fot/kryssfot: stålrör, stålplåt och pressgjuten aluminium

Ytbehandling: Colours by Materia, CbM*(7-15), svart(5) eller vit(3) pulverlack

Tillbehör: Elbestyckning finns som tillbehör, för specifikation se nedan.

Kabellucka i svart eller vitt.

Övrigt: Pristillägg för färgat Formica® HPL laminat. Annat träslag, ytbehandling (bets eller lack) och format offereras på begäran. För mer info se materia.se/produkter



Utförande	Pris	Formica® Laminat	Volym m³	Vikt kg/st
KB350 konferensbord höjd 730/900, stativ kryssfot/T-fot				
Ø 1100 mm, skiva: vitt HPL laminat, stativ kryssfot: svart alt. vit	11803	2266	0,30	34,0
Ø 1100 mm, skiva: vitt HPL laminat, stativ kryssfot: CbM*	12423	2266	0,30	34,0
Ø 1100 mm, skiva: mörkgrått HPL laminat, stativ kryssfot: svart alt. vit	12052		0,30	34,0
Ø 1100 mm, skiva: mörkgrått HPL laminat, stativ kryssfot: CbM*	12672		0,30	34,0
Ø 1100 mm, skiva: vitpigmenterad askfanér, stativ kryssfot: svart alt. vit	12364		0,30	34,0
Ø 1100 mm, skiva: vitpigmenterad askfanér, stativ kryssfot: CbM*	12984		0,30	34,0
Ø 1100 mm, skiva: klarlackad ekfanér, stativ kryssfot: svart alt. vit	12364		0,30	34,0
Ø 1100 mm, skiva: klarlackad ekfanér, stativ kryssfot: CbM*	12984		0,30	34,0
Ø 1250 mm, skiva: vitt HPL laminat, stativ kryssfot: svart alt. vit	12157	2334	0,40	39,0
Ø 1250 mm, skiva: vitt HPL laminat, stativ kryssfot: CbM*	12777	2334	0,40	39,0
Ø 1250 mm, skiva: mörkgrått HPL laminat, stativ kryssfot: svart alt. vit	12406		0,40	39,0
Ø 1250 mm, skiva: mörkgrått HPL laminat, stativ kryssfot: CbM*	13026		0,40	39,0
Ø 1250 mm, skiva: vitpigmenterad askfanér, stativ kryssfot: svart alt. vit	12718		0,40	39,0
Ø 1250 mm, skiva: vitpigmenterad askfanér, stativ kryssfot: CbM*	13338		0,40	39,0
Ø 1250 mm, skiva: klarlackad ekfanér, stativ kryssfot: svart alt. vit	12718		0,40	39,0
Ø 1250 mm, skiva: klarlackad ekfanér, stativ kryssfot: CbM*	13338		0,40	39,0
2400x1100 mm, skiva rektangulär: vitt HPL laminat, stativ T-fot: svart alt. vit	15844	3042	0,40	76,0
2400x1100 mm, skiva rektangulär: vitt HPL laminat, stativ T-fot: CbM*	16590	3042	0,40	76,0
2400x1100 mm, skiva rektangulär: mörkgrått HPL laminat, stativ T-fot: svart alt. vit	16093		0,40	76,0
2400x1100 mm, skiva rektangulär: mörkgrått HPL laminat, stativ T-fot: CbM*	16839		0,40	76,0
2400x1100 mm, skiva rektangulär: vitpigmenterad askfanér, stativ T-fot: svart alt. vit	16405		0,40	76,0
2400x1100 mm, skiva rektangulär: vitpigmenterad askfanér, stativ T-fot: CbM*	17151		0,40	76,0
2400x1100 mm, skiva rektangulär: klarlackad ekfanér, stativ T-fot: svart alt. vit	16405		0,40	76,0
2400x1100 mm, skiva rektangulär: klarlackad ekfanér, stativ T-fot: CbM*	17151		0,40	76,0
2400x1200 mm, skiva rektangulär/ellips: vitt HPL laminat, stativ T-fot: svart alt. vit	16320	3133	0,45/0,40	80,0/76,0
2400x1200 mm, skiva rektangulär/ellips: vitt HPL laminat, stativ T-fot: CbM*	17066	3133	0,45/0,40	80,0/76,0
2400x1200 mm, skiva rektangulär/ellips: mörkgrått HPL laminat, stativ T-fot: svart alt. vit	16569		0,45/0,40	80,0/76,0
2400x1200 mm, skiva rektangulär/ellips: mörkgrått HPL laminat, stativ T-fot: CbM*	17315		0,45/0,40	80,0/76,0
2400x1200 mm, skiva rektangulär/ellips: vitpigmenterad askfanér, stativ T-fot: svart alt. vit	16881		0,45/0,40	80,0/76,0
2400x1200 mm, skiva rektangulär/ellips: vitpigmenterad askfanér, stativ T-fot: CbM*	17627		0,45/0,40	80,0/76,0
2400x1200 mm, skiva rektangulär/ellips: klarlackad ekfanér, stativ T-fot: svart alt. vit	16881		0,45/0,40	80,0/76,0
2400x1200 mm, skiva rektangulär/ellips: klarlackad ekfanér, stativ T-fot: CbM*	17627		0,45/0,40	80,0/76,0
3000x1100 mm, skiva rektangulär: vitt HPL laminat, stativ T-fot: svart alt. vit	20813	3996	0,35	91,0
3000x1100 mm, skiva rektangulär: vitt HPL laminat, stativ T-fot: CbM*	21559	3996	0,35	91,0
3000x1100 mm, skiva rektangulär: mörkgrått HPL laminat, stativ T-fot: svart alt. vit	21062		0,35	91,0
3000x1100 mm, skiva rektangulär: mörkgrått HPL laminat, stativ T-fot: CbM*	21808		0,35	91,0
3000x1100 mm, skiva rektangulär: vitpigmenterad askfanér, stativ T-fot: svart alt. vit	21374		0,35	91,0
3000x1100 mm, skiva rektangulär: vitpigmenterad askfanér, stativ T-fot: CbM*	22120		0,35	91,0
3000x1100 mm, skiva rektangulär: klarlackad ekfanér, stativ T-fot: svart alt. vit	21374		0,35	91,0
3000x1100 mm, skiva rektangulär: klarlackad ekfanér, stativ T-fot: CbM*	22120		0,35	91,0
3000x1200 mm, skiva rektangulär/ellips: vitt HPL laminat, stativ T-fot: svart alt. vit	21437	4116	0,40/0,35	97,0/91,0
3000x1200 mm, skiva rektangulär/ellips: vitt HPL laminat, stativ T-fot: CbM*	22183	4116	0,40/0,35	97,0/91,0
3000x1200 mm, skiva rektangulär/ellips: mörkgrått HPL laminat, stativ T-fot: svart alt. vit	21686		0,40/0,35	97,0/91,0
3000x1200 mm, skiva rektangulär/ellips: mörkgrått HPL laminat, stativ T-fot: CbM*	22432		0,40/0,35	97,0/91,0
3000x1200 mm, skiva rektangulär/ellips: vitpigmenterad askfanér, stativ T-fot: svart alt. vit	21998		0,40/0,35	97,0/91,0
3000x1200 mm, skiva rektangulär/ellips: vitpigmenterad askfanér, stativ T-fot: CbM*	22744		0,40/0,35	97,0/91,0
3000x1200 mm, skiva rektangulär/ellips: klarlackad ekfanér, stativ T-fot: svart alt. vit	21998		0,40/0,35	97,0/91,0
3000x1200 mm, skiva rektangulär/ellips: klarlackad ekfanér, stativ T-fot: CbM*	22744		0,40/0,35	97,0/91,0
3600x1100 mm, skiva rektangulär: vitt HPL laminat, stativ T-fot: svart alt. vit	22054	4234	0,40	107,0
3600x1100 mm, skiva rektangulär: vitt HPL laminat, stativ T-fot: CbM*	22800	4234	0,40	107,0
3600x1100 mm, skiva rektangulär: mörkgrått HPL laminat, stativ T-fot: svart alt. vit	22303		0,40	107,0
3600x1100 mm, skiva rektangulär: mörkgrått HPL laminat, stativ T-fot: CbM*	23049		0,40	107,0
3600x1100 mm, skiva rektangulär: vitpigmenterad askfanér, stativ T-fot: svart alt. vit	22615		0,40	107,0
3600x1100 mm, skiva rektangulär: vitpigmenterad askfanér, stativ T-fot: CbM*	23361		0,40	107,0
3600x1100 mm, skiva rektangulär: klarlackad ekfanér, stativ T-fot: svart alt. vit	22615		0,40	107,0
3600x1100 mm, skiva rektangulär: klarlackad ekfanér, stativ T-fot: CbM*	23361		0,40	107,0
3600x1200 mm, rektangulär/ellips, vitt HPL laminat, stativ T-fot: svart alt. vit	22717	4362	0,45/0,40	111,0/104,0
3600x1200 mm, rektangulär/ellips, vitt HPL laminat, stativ T-fot: CbM*	23463	4362	0,45/0,40	111,0/104,0
3600x1200 mm, rektangulär/ellips, mörkgrått HPL laminat, stativ T-fot: svart alt. vit	22966		0,45/0,40	111,0/104,0
3600x1200 mm, rektangulär/ellips, mörkgrått HPL laminat, stativ T-fot: CbM*	23712		0,45/0,40	111,0/104,0
3600x1200 mm, rektangulär/ellips, vitpigmenterad askfanér, stativ T-fot: svart alt. vit	23278		0,45/0,40	111,0/104,0
3600x1200 mm, rektangulär/ellips, vitpigmenterad askfanér, stativ T-fot: CbM*	24024		0,45/0,40	111,0/104,0
3600x1200 mm, rektangulär/ellips, klarlackad ekfanér, stativ T-fot: svart alt. vit	23278		0,45/0,40	111,0/104,0
3600x1200 mm, rektangulär/ellips, klarlackad ekfanér, stativ T-fot: CbM*	24024		0,45/0,40	111,0/104,0

Utförande	Pris	Volym m ³	Vikt kg/st
-----------	------	-------------------------	---------------

tillbehör

4 x el (EU, FR eller GB) (Ø 1100, 1250)	5157
2 x el (EU, FR eller GB) + 2 x USB (A+C, EU, FR eller GB) (Ø 1100, 1250 mm)	6958
1 x lucka svart alt. vit inkl. kabelkorg, (1100/1200x2400 mm)	2112
2 x lucka svart alt. vit inkl. kabelkorg, (1100/1200x3000/3600 mm)	3852
2 x el (EU, FR eller GB) + 1 x data (RJ45+RJ45), (1100/1200x2400 mm), 1 x lucka svart alt. vit	5282
2 x el (EU, FR eller GB) + 1 x USB (A+C, EU, FR eller GB), (1100/1200x2400 mm), 1 x lucka svart alt. vit	5653
4 x el (EU, FR eller GB) + 2 x data (RJ45+RJ45), (1100/1200x3000/3600 mm), 2 x lucka svart alt. vit	9879
4 x el (EU, FR eller GB) + 2 x USB (A+C, EU, FR eller GB), (1100/1200x3000/3600 mm), 2 x lucka svart alt. vit	10500

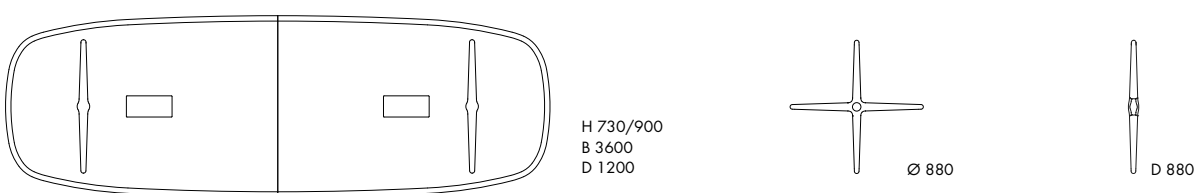
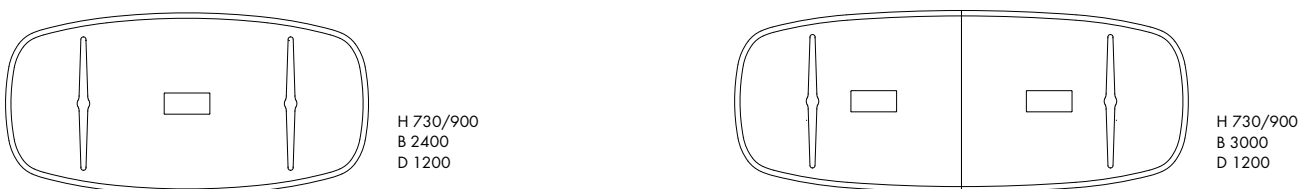
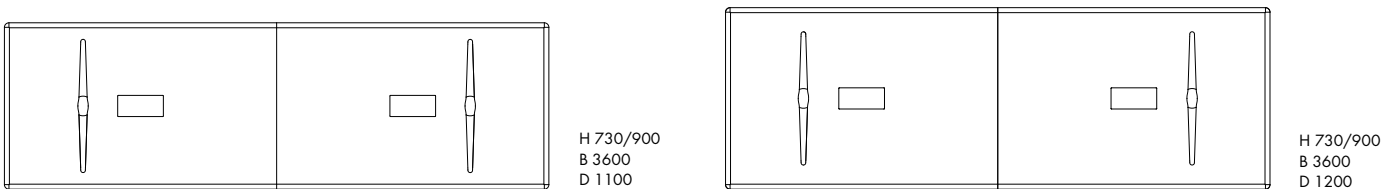
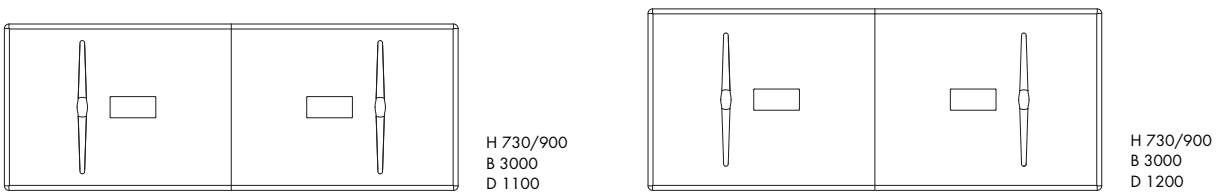
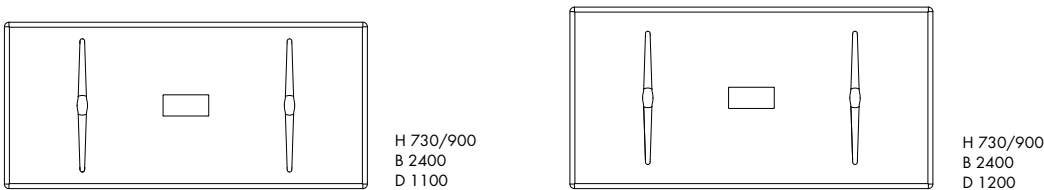
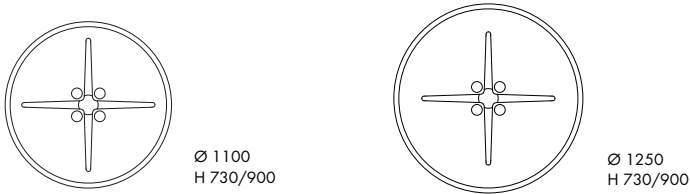

*CbM = beige, senapsgul, rosa, rödorange, vinröd, stormblå, grön, grå, mörkgrå. Läs mer på sid 117.

Bord/Konferensbord

UNI LARGE konferensbord

Skiva: 22 mm MDF, fasad kant, rund alt. rektangulär alt. ellipsformad

Fanér/laminat: vitpigmenterad askfanér alt. klarlackad ekfanér alt. vitt eller mörkgrått HPL laminat

Stativ rondellfot: stålrör, stålplåt och pressgjuten aluminium

Ytbehandling: Colours by Materia, CbM*(7-15), svart(5) eller vit(3) pulverlack

Tillbehör: Elbestyckning finns som tillbehör, för specifikation se nedan. Kabellucka i svart eller vitt.

Övrigt: Pristillägg för färgat Formica® HPL laminat. Annat träslag, ytbehandling (bets eller lack) och format offereras på begäran. För mer info se materia.se/produkter



Utförande	Pris	Formica® Laminat	Volym m ³	Vikt kg/st
KB350 konferensbord höjd 730/900, rondellfot				
Ø 1100 mm, skiva: vitt HPL laminat, stativ: svart alt. vit	12640	2266	0,30	38,5
Ø 1100 mm, skiva: vitt HPL laminat, stativ: CbM*	13260	2266	0,30	38,5
Ø 1100 mm, skiva: mörkgrått HPL laminat, stativ: svart alt. vit	12896		0,30	38,5
Ø 1100 mm, skiva: mörkgrått HPL laminat, stativ: CbM*	13516		0,30	38,5
Ø 1100 mm, skiva: vitpigmenterad askfanér, stativ: svart alt. vit	13217		0,30	38,5
Ø 1100 mm, skiva: vitpigmenterad askfanér, stativ: CbM*	13837		0,30	38,5
Ø 1100 mm, skiva: klarlackad ekfanér, stativ: svart alt. vit	13217		0,30	38,5
Ø 1100 mm, skiva: klarlackad ekfanér, stativ: CbM*	13837		0,30	38,5
Ø 1250 mm, skiva: vitt HPL laminat, stativ: svart alt. vit	12994	2334	0,40	49,0
Ø 1250 mm, skiva: vitt HPL laminat, stativ: CbM*	13614	2334	0,40	49,0
Ø 1250 mm, skiva: mörkgrått HPL laminat, stativ: svart alt. vit	13250		0,40	49,0
Ø 1250 mm, skiva: mörkgrått HPL laminat, stativ: CbM*	13870		0,40	49,0
Ø 1250 mm, skiva: vitpigmenterad askfanér, stativ: svart alt. vit	13571		0,40	49,0
Ø 1250 mm, skiva: vitpigmenterad askfanér, stativ: CbM*	14191		0,40	49,0
Ø 1250 mm, skiva: klarlackad ekfanér, stativ: svart alt. vit	13571		0,40	49,0
Ø 1250 mm, skiva: klarlackad ekfanér, stativ: CbM*	14191		0,40	49,0
2400x1100 mm, skiva rektangulär: vitt HPL laminat, stativ: svart alt. vit	17519	3042	0,40	81,0
2400x1100 mm, skiva rektangulär: vitt HPL laminat, stativ: CbM*	18265	3042	0,40	81,0
2400x1100 mm, skiva rektangulär: mörkgrått HPL laminat, stativ: svart alt. vit	17775		0,40	81,0
2400x1100 mm, skiva rektangulär: mörkgrått HPL laminat, stativ: CbM*	18521		0,40	81,0
2400x1100 mm, skiva rektangulär: vitpigmenterad askfanér, stativ: svart alt. vit	18096		0,40	81,0
2400x1100 mm, skiva rektangulär: vitpigmenterad askfanér, stativ: CbM*	18842		0,40	81,0
2400x1100 mm, skiva rektangulär: klarlackad ekfanér, stativ: svart alt. vit	18096		0,40	81,0
2400x1100 mm, skiva rektangulär: klarlackad ekfanér, stativ: CbM*	18842		0,40	81,0
2400x1200 mm, skiva rektangulär/ellips: vitt HPL laminat, stativ: svart alt. vit	17995	3133	0,45/0,40	85,0/81,0
2400x1200 mm, skiva rektangulär/ellips: vitt HPL laminat, stativ: CbM*	18741	3133	0,45/0,40	85,0/81,0
2400x1200 mm, skiva rektangulär/ellips: mörkgrått HPL laminat, stativ: svart alt. vit	18251		0,45/0,40	85,0/81,0
2400x1200 mm, skiva rektangulär/ellips: mörkgrått HPL laminat, stativ: CbM*	18997		0,45/0,40	85,0/81,0
2400x1200 mm, skiva rektangulär/ellips: vitpigmenterad askfanér, stativ: svart alt. vit	18572		0,45/0,40	85,0/81,0
2400x1200 mm, skiva rektangulär/ellips: vitpigmenterad askfanér, stativ: CbM*	19318		0,45/0,40	85,0/81,0
2400x1200 mm, skiva rektangulär/ellips: klarlackad ekfanér, stativ: svart alt. vit	18572		0,45/0,40	85,0/81,0
2400x1200 mm, skiva rektangulär/ellips: klarlackad ekfanér, stativ: CbM*	19318		0,45/0,40	85,0/81,0
3000x1100 mm, skiva rektangulär: vitt HPL laminat, vit alt. svart	22488	3996	0,35	95,0
3000x1100 mm, skiva rektangulär: vitt HPL laminat, CbM*	23234	3996	0,35	95,0
3000x1100 mm, skiva rektangulär: mörkgrått HPL laminat, svart alt. vit	22744		0,35	95,0
3000x1100 mm, skiva rektangulär: mörkgrått HPL laminat, CbM*	23490		0,35	95,0
3000x1100 mm, skiva rektangulär: vitpigmenterad askfanér, svart alt. vit	23065		0,35	95,0
3000x1100 mm, skiva rektangulär: vitpigmenterad askfanér, CbM*	23811		0,35	95,0
3000x1100 mm, skiva rektangulär: klarlackad ekfanér, svart alt. vit	23065		0,35	95,0
3000x1100 mm, skiva rektangulär: klarlackad ekfanér, CbM*	23811		0,35	95,0
3000x1200 mm, skiva rektangulär/ellips: vitt HPL laminat, stativ: svart alt. vit	23112	4116	0,40/0,35	102,0/96,0
3000x1200 mm, skiva rektangulär/ellips: vitt HPL laminat, stativ: CbM*	23858	4116	0,40/0,35	102,0/96,0
3000x1200 mm, skiva rektangulär/ellips: mörkgrått HPL laminat, stativ: svart alt. vit	23368		0,40/0,35	102,0/96,0
3000x1200 mm, skiva rektangulär/ellips: mörkgrått HPL laminat, stativ: CbM*	24114		0,40/0,35	102,0/96,0
3000x1200 mm, skiva rektangulär/ellips: vitpigmenterad askfanér, stativ: svart alt. vit	23689		0,40/0,35	102,0/96,0
3000x1200 mm, skiva rektangulär/ellips: vitpigmenterad askfanér, stativ: CbM*	24435		0,40/0,35	102,0/96,0
3000x1200 mm, skiva rektangulär/ellips: klarlackad ekfanér, stativ: svart alt. vit	23689		0,40/0,35	102,0/96,0
3000x1200 mm, skiva rektangulär/ellips: klarlackad ekfanér, stativ: CbM*	24435		0,40/0,35	102,0/96,0
3600x1100 mm, skiva rektangulär: vitt HPL laminat, stativ: svart alt. vit	23729	4234	0,40	108,0
3600x1100 mm, skiva rektangulär: vitt HPL laminat, stativ: CbM*	24475	4234	0,40	108,0
3600x1100 mm, skiva rektangulär: mörkgrått HPL laminat, stativ: svart alt. vit	23985		0,40	108,0
3600x1100 mm, skiva rektangulär: mörkgrått HPL laminat, stativ: CbM*	24731		0,40	108,0
3600x1100 mm, skiva rektangulär: vitpigmenterad askfanér, stativ: svart alt. vit	24306		0,40	108,0
3600x1100 mm, skiva rektangulär: vitpigmenterad askfanér, stativ: CbM*	25052		0,40	108,0
3600x1100 mm, skiva rektangulär: klarlackad ekfanér, stativ: svart alt. vit	24306		0,40	108,0
3600x1100 mm, skiva rektangulär: klarlackad ekfanér, stativ: CbM*	25052		0,40	108,0
3600x1200 mm, skiva: rektangulär/ellips vitt HPL laminat, stativ: svart alt. vit	24392	4362	0,45/0,40	116,0/108,0
3600x1200 mm, skiva: rektangulär/ellips vitt HPL laminat, stativ: CbM*	25138	4362	0,45/0,40	116,0/108,0
3600x1200 mm, skiva rektangulär/ellips: mörkgrått HPL laminat, stativ: svart alt. vit	24648		0,45/0,40	116,0/108,0
3600x1200 mm, skiva rektangulär/ellips: mörkgrått HPL laminat, stativ: CbM*	25394		0,45/0,40	116,0/108,0
3600x1200 mm, skiva rektangulär/ellips: vitpigmenterad askfanér, stativ: svart alt. vit	24969		0,45/0,40	116,0/108,0
3600x1200 mm, skiva rektangulär/ellips: vitpigmenterad askfanér, stativ: CbM*	25715		0,45/0,40	116,0/108,0
3600x1200 mm, skiva rektangulär/ellips: klarlackad ekfanér, stativ: svart alt. vit	24969		0,45/0,40	116,0/108,0
3600x1200 mm, skiva rektangulär/ellips: klarlackad ekfanér, stativ: CbM*	25715		0,45/0,40	116,0/108,0

Bord/Konferensbord

Utförande

Pris

tillbehör

4 x el (EU, FR eller GB) (Ø 1100, 1250)	5157
2 x el (EU, FR eller GB) + 2 x USB (A+C, EU, FR eller GB) (Ø 1100, 1250 mm)	6958
1 x lucka svart alt. vit inkl. kabelkorg, (1100/1200x2400 mm)	2112
2 x lucka svart alt. vit inkl. kabelkorg, (1100/1200x3000/3600 mm)	3852
2 x el (EU, FR eller GB) + 1 x data (RJ45+RJ45), (1100/1200x2400 mm), 1 x lucka svart alt. vit	5282
2 x el (EU, FR eller GB) + 1 x USB (A+C, EU, FR eller GB), (1100/1200x2400 mm), 1 x lucka svart alt. vit	5653
4 x el (EU, FR eller GB) + 2 x data (RJ45+RJ45), (1100/1200x3000/3600 mm), 2 x lucka svart alt. vit	9879
4 x el (EU, FR eller GB) + 2 x USB (A+C, EU, FR eller GB), (1100/1200x3000/3600 mm), 2 x lucka svart alt. vit	10500

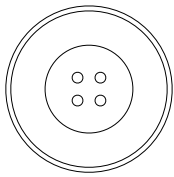

Ø 1100
H 730/900

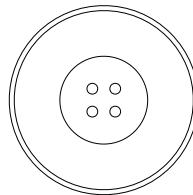

Ø 1250
H 730/900

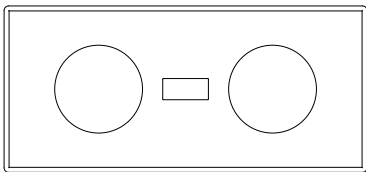

H 730/900
B 2400
D 1100

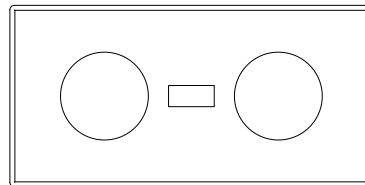

H 730/900
B 2400
D 1200

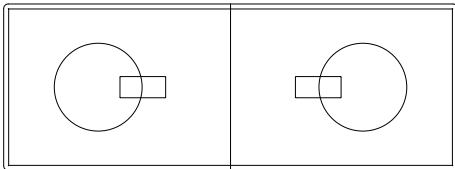

H 730/900
B 3000
D 1100

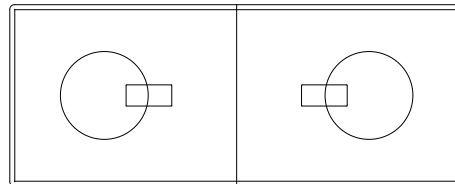

H 730/900
B 3000
D 1200

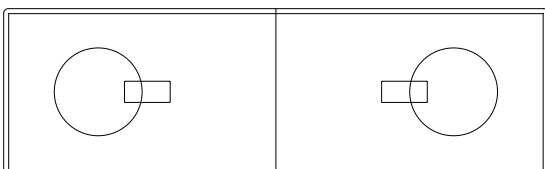

H 730/900
B 3600
D 1100

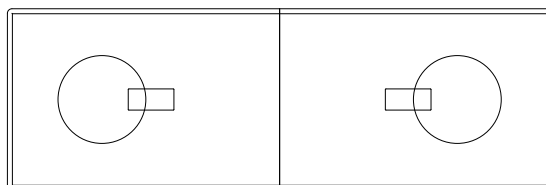

H 730/900
B 3600
D 1200

Bord/Konferensbord

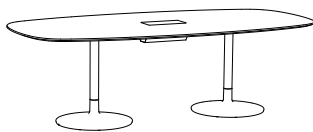
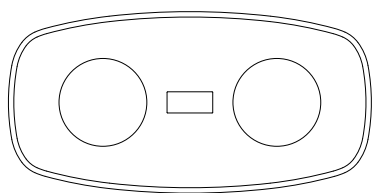

H 730/900
B 2400
D 1200

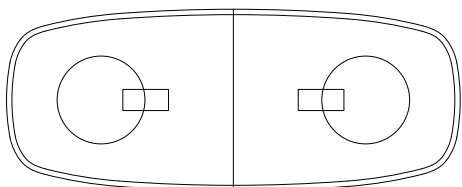

H 730/900
B 3000
D 1200

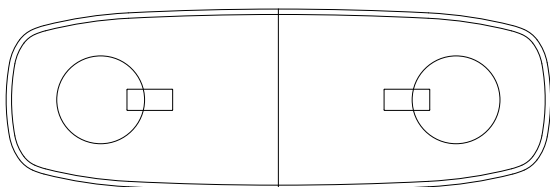

H 730/900
B 3600
D 1200



rondellfot
Ø 580

*CbM = beige, senapsgul, rosa, rödororange, vinröd, stormblå, grön, grå, mörkgrå. Läs mer på sid 117.



Bord/Konferensbord

VAGABOND bord

Skiva: 22 mm träfiber

Fanér/laminat: vitpigmenterad askfanér alt. klarlackad ekfanér alt. vitt HPL laminat

Stativ: stålrör och stålplåt

Ytbehandling: Colours by Materia, CbM*(7-15), svart(5) eller vit(3) pulverlack, rör i mattkrom

Tillbehör: Elbestyckning finns som tillbehör, för specifikation se nedan. Kabellucka i svart eller vitt. Tillbehörslåda och klädkrok i Colours by Materia, CbM*(7-15), svart(5) eller vit(3) pulverlack. Whiteboard. Magneter x 10 svarta eller vita.

Övrigt: Skivan kan monteras i höjd 730, 900 eller 1100 mm. Låsbara hjul x 4. 10 st magneter ingår. Vitt stativ har hjul + magneter i vitt, övriga färger har hjul + magneter i svart.

Annat träslag och ytbehandling (bets eller lack) offereras på begäran.

För mer info se materia.se/produkter



Utförande	Pris	Volym m ³	Vikt kg/st
B920 bord			
vitt HPL laminat, stativ: svart alt. vit	26182	0,78	104,2
vitt HPL laminat, stativ: CbM*	29874	0,78	104,2
vitpigmenterad askfanér, stativ: svart alt. vit	29174	0,78	104,2
vitpigmenterad askfanér, stativ: CbM*	32866	0,78	104,2
klarlackad ekfanér, stativ: svart alt. vit	29551	0,78	104,2
klarlackad ekfanér, stativ: CbM*	33243	0,78	104,2
TB920 tillbehör			
2 x USB (A+C, EU, FR eller GB) inkl. matningskabel 3 m	5401		
2 x el (EU, FR eller GB) inkl. matningskabel 3 m	4709		
1 x el (EU, FR eller GB) + 1 x USB (A+C, EU, FR eller GB) inkl. matningskabel 3 m	5056		
upphängningsbeslag skärm, svart alt. vit	1024		
upphängningsbeslag skärm, CbM*	1218		
tillbehörslåda, svart alt. vit	1901	0,04	4,9
tillbehörslåda, CbM*	2172		
whiteboard 600x450 mm	2987	0,04	2,8
whiteboard 600x700 mm (ej för H1100)	2987	0,04	3,9
magnet x 10, svart alt. vit	217		
klädkrok x 3, svart alt. vit	748		
klädkrok x 3, CbM*	817		

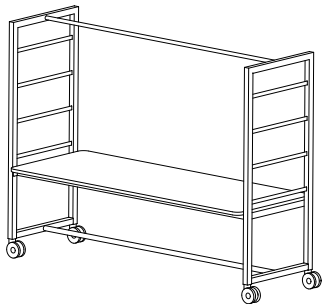

H skiva 730
H 1890
B 2500
D 900

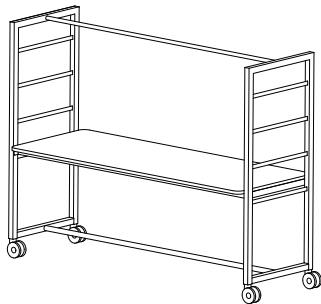

H skiva 900
H 1890
B 2500
D 900

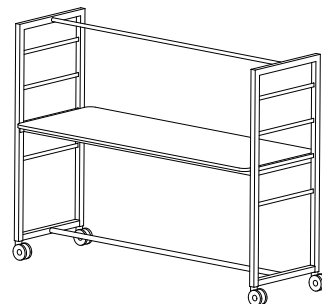

H skiva 1100
H 1890
B 2500
D 900

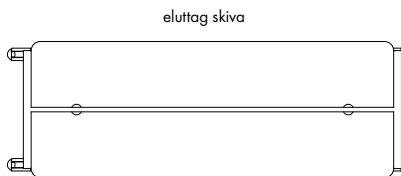

eluttag skiva

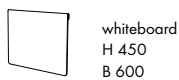

whiteboard
H 450
B 600



whiteboard
H 700
B 600



tillbehörslåda
H 160
B 670
D 157

upphängningsbeslag



*CbM = beige, senapsgul, rosa, rödorange, vinröd, stormblå, grön, grå, mörkgrå. Läs mer på sid 117.



Bord/Konferensbord

VAGABOND PROJECT bord

Skiva: 25 mm träfiber

Fanér/laminat: vitpigmenterad askfanér alt. klarlackad ekfanér alt. vitt HPL laminat

Stativ: stålrör och stålplåt

Ytbehandling: Colours by Materia, CbM*(7-15), svart(5) eller vit(3) pulverlack

Tillbehör: Nedfällad låda i skiva och Vagabond Office Kit (stor låda + liten låda + pennställ) i Colours by Materia, CbM*(7-15), svart(5) eller vit(3) pulverlack. Elbestyckning finns som tillbehör, för specifikation se nedan. Kabellucka i svart eller vitt.

Övrigt: Låsbara hjul x 4. Vitt stativ har hjul i vitt, övriga färger har hjul i svart.

Annat träslag, ytbehandling (bets eller lack) och format offereras på begäran.

För mer info se materia.se/produkter



Utförande	Pris	Volym m ³	Vikt kg/st
B950 bord			
Ø 1400, vitt HPL laminat, stativ: svart alt. vit	11902	0,45	54,0
Ø 1400, vitt HPL laminat, stativ: CbM*	15423	0,45	54,0
Ø 1400, vitpigmenterad askfanér, stativ: svart alt. vit	13759	0,45	54,0
Ø 1400, vitpigmenterad askfanér, stativ: CbM*	17280	0,45	54,0
Ø 1400, klarlackad ekfanér, stativ: svart alt. vit	13887	0,45	54,0
Ø 1400, klarlackad ekfanér, stativ: CbM*	17408	0,45	54,0
1400x1400 mm, vitt HPL laminat, stativ: svart alt. vit	12478	0,45	60,0
1400x1400 mm, vitt HPL laminat, stativ: CbM*	15999	0,45	60,0
1400x1400 mm, vitpigmenterad askfanér, stativ: svart alt. vit	14335	0,45	60,0
1400x1400 mm, vitpigmenterad askfanér, stativ: CbM*	17856	0,45	60,0
1400x1400 mm, klarlackad ekfanér, stativ: svart alt. vit	14463	0,45	60,0
1400x1400 mm, klarlackad ekfanér, stativ: CbM*	17984	0,45	60,0
2400x1100 mm, vitt HPL laminat, stativ: svart alt. vit	14527	1,00	73,0
2400x1100 mm, vitt HPL laminat, stativ: CbM*	18048	1,00	73,0
2400x1100 mm, vitpigmenterad askfanér, stativ: svart alt. vit	16384	1,00	73,0
2400x1100 mm, vitpigmenterad askfanér, stativ: CbM*	19905	1,00	73,0
2400x1100 mm, klarlackad ekfanér, stativ: svart alt. vit	16512	1,00	73,0
2400x1100 mm, klarlackad ekfanér, stativ: CbM*	20033	1,00	73,0
TB920 tillbehör			
låda svart alt. vit (Ø 1400 mm, 1400x1400)	1409		6,0
låda CbM* (Ø 1400 mm, 1400x1400)	1665		6,0
låda svart alt. vit (2400x1100 mm)	1216		7,0
låda CbM* (2400x1100 mm)	1472		7,0
4 x el (EU, FR eller GB) inkl. matningskabel 3 m (Ø 1400 mm, 1400x1400)	5759		
2 x el (EU, FR eller GB) + 2 x USB (A+C, EU, FR eller GB) inkl. matningskabel 3 m (Ø 1400 mm, 1400x1400)	6976		
4 x el (EU, FR eller GB) + låda svart alt. vit inkl. matningskabel 3 m (Ø 1400 mm, 1400x1400)	7167		
4 x el (EU, FR eller GB) + låda CbM* inkl. matningskabel 3 m (Ø 1400 mm, 1400x1400)	7423		
2 x el (EU, FR eller GB) + 2 x USB (A+C, EU, FR eller GB) + låda svart alt. vit inkl. matningskabel 3 m (Ø 1400 mm, 1400x1400)	8382		
2 x el (EU, FR eller GB) + 2 x USB (A+C, EU, FR eller GB) + låda CbM* inkl. matningskabel 3 m (Ø 1400 mm, 1400x1400)	8638		
4 x el (EU, FR eller GB) inkl. matningskabel 3 m (2400x1100 mm)	6398		
2 x el (EU, FR eller GB) + 2 x USB (A+C, EU, FR eller GB) inkl. matningskabel 3 m (2400x1100 mm)	7613		
4 x el (EU, FR eller GB) + låda svart alt. vit inkl. matningskabel 3 m (2400x1100 mm)	7613		
4 x el (EU, FR eller GB) + låda CbM* inkl. matningskabel 3 m (2400x1100 mm)	7869		
2 x el (EU, FR eller GB) + 2 x USB (A+C, EU, FR eller GB) + låda svart alt. vit inkl. matningskabel 3 m (2400x1100 mm)	8830		
2 x el (EU, FR eller GB) + 2 x USB (A+C, EU, FR eller GB) + låda CbM* inkl. matningskabel 3 m (2400x1100 mm)	9086		
TB9510 tillbehör			
pennställ: svart alt. vit	314		0,4
pennställ: CbM*	377		0,4
lådinsats: liten, svart alt. vit	412		0,5
lådinsats: liten, CbM*	473		0,5
lådinsats: stor, svart alt. vit	473		1,0
lådinsats: stor, CbM*	539		1,0
TB9520 tillbehör			
pennställ, liten och stor låda: svart alt. vitlack	1019		
pennställ, liten och stor låda: CbM*	1273		

Bord/Konferensbord

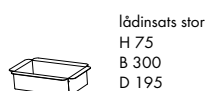
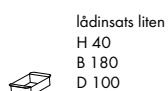
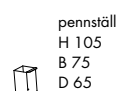
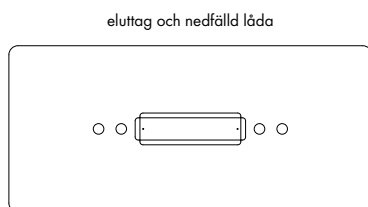
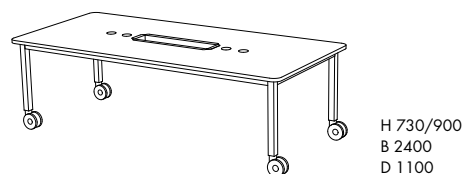
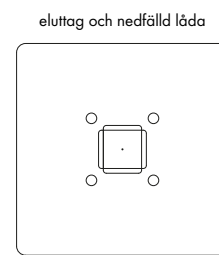
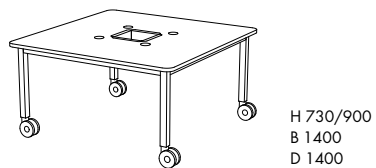
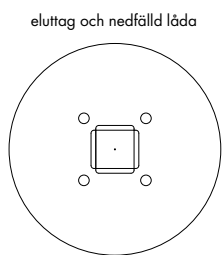
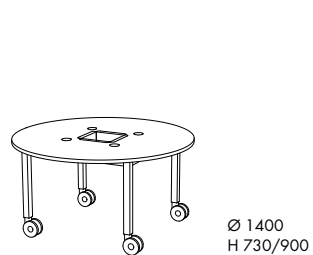

*CbM = beige, senapsgul, rosa, rödororange, vinröd, stormblå, grön, grå, mörkgrå. Läs mer på sid 117.



Bord/Konferensbord

VAGABOND SCREEN bord

Skiva: 25 mm träfiber

Fanér/laminat: vitpigmenterad askfanér alt. klarlackad ekfanér alt. vitt HPL laminat

Stativ: stålrör och stålplåt

Ytbehandling: Colours by Materia, CbM*(7-15), svart(5) eller vit(3) pulverlack

Tillbehör: Elbestyckning under skiva: 1 x el (EU, FR eller GB). Elbestyckning på skiva: 3 x el (EU, FR eller GB) + 1 x USB (A+A, EU, FR eller GB) + 1 x data (HDMI+RJ45), svart eller vit lucka, inkl. matningskabel 3 m. Tillbehörslåda, klädkrok och upphängningsbeslag för skärm i Colours by Materia, CbM*(7-15), svart(5) eller vit(3) pulverlack. Tillbehörspåse i Kvadrat, Remix 3.

Övrigt: Låsbara hjul x 4. Vitt stativ har hjul + magneter i vitt, övriga färger har hjul + magneter i svart. Annat träslag och ytbehandling (bets eller lack) offereras på begäran. För mer info se materia.se/produkter



Utförande	Pris	Volym m ³	Vikt kg/st
B940 bord			
skiva: vitt HPL laminat, stativ: svart alt. vit	14717	0,55	74,0
skiva: vitt HPL laminat, stativ: CbM*	18300	0,55	74,0
skiva: vitpigmenterad askfanér, stativ: svart alt. vit	16253	0,55	74,0
skiva: vitpigmenterad askfanér, stativ: CbM*	19836	0,55	74,0
skiva: klarlackad ekfanér, stativ: svart alt. vit	16508	0,55	74,0
skiva: klarlackad ekfanér, stativ: CbM*	20091	0,55	74,0
TB920 tillbehör			
elbestyckning (EU, FR eller GB) svart alt. vit inkl. matningskabel 3 m	6209		
upphängningsbeslag skärm, svart alt. vit	1024		
upphängningsbeslag skärm, CbM*	1218		
tillbehörspåse i tyg Kvadrat Remix 3	1024		
tillbehörslåda: svart alt. vit	1901	0,04	4,9
tillbehörslåda: CbM*	2172	0,04	4,9
whiteboard 600x450 mm	2987	0,04	2,8
whiteboard 600x700 mm	2987	0,04	3,9
magnet x 10: svart alt. vit	217		
klädkrok x 3: svart alt. vit	748		
klädkrok x 3: CbM*	817		

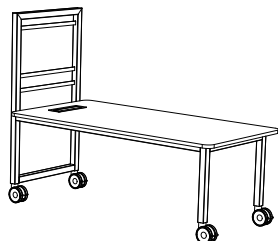

H skiva 730
H 1500
B 1950
D 950

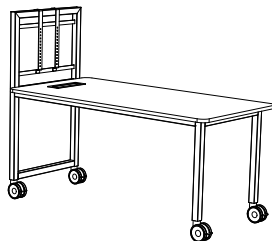

H skiva 900
H 1500
B 1950
D 950

eluttag skiva

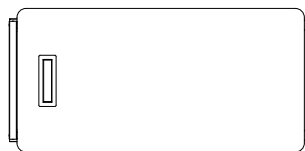

eluttag skiva och upphängningsbeslag



upphängnings-
beslag



*CbM = beige, senapsgul, rosa, rödororange, vinröd, stormblå, grön, grå, mörkgrå. Läs mer på sid 117.



Klädförvaring

ARRAY klädhängare/väggkrok

Stativ: stålror

Krokar: pressgjuten aluminium och TPE-plast

Ytbehandling: krom alt. svart(4) eller vit(1) pulverlack

Övrigt: För mer info se materia.se/produkter



Utförande	Pris	Volym m ³	Vikt kg/st
KL840 klädhängare/väggkrok			
klädhängare golv: krom, ändavslut: svart alt. vit	4736	0,05	6,7
klädhängare golv: vit, ändavslut: vit	4404	0,05	6,7
klädhängare golv: svart, ändavslut: svart	4404	0,05	6,7
väggkrok: krom, ändavslut: svart alt. vit	1649	0,01	0,9
väggkrok: vit, ändavslut: vit	1614	0,01	0,9
väggkrok: svart, ändavslut: svart	1614	0,01	0,9

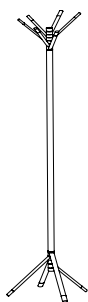

H 1860
B 670
D 670



H 185
B 245
D 195

CACTUS klädhängare/väggkrok

Fotplatta: pressgjuten aluminium

Stång/väggfäste: stålror/pressgjuten aluminium

Ytbehandling: krom

Krokar: formsprutad polyamid

Färg krokar: grön(28), svart(25) eller vit(26)

Övrigt: För mer info se materia.se/produkter

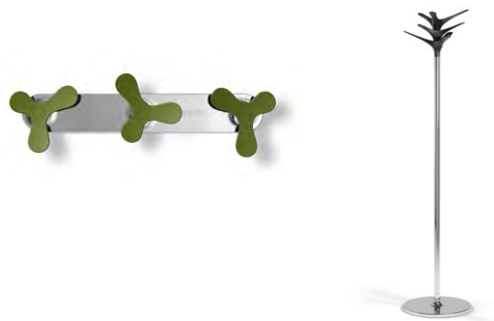

Utförande	Pris	Volym m ³	Vikt kg/st
KL740 klädhängare/väggkrok			
klädhängare golv: grön, svart alt. vit, stång + fotplatta: krom	4177	0,08	6,8
väggkrok 1a: grön, svart alt. vit, väggfäste: krom	619	0,008	0,4
väggkrok 3a: grön, svart alt. vit, väggfäste: krom	994	0,02	0,7

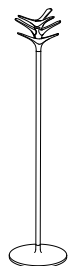

H 1800
B 420
D 420

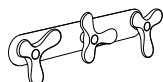

H 115
B 370
D 50



H 95
B 95
D 50

Klädförvaring

DOT hatthylla/skohylla/kroklis/väggkrok inkl. dörrstopp

Gavel: stålplåt

Ytbehandling: svart(4) eller vit(1) pulverlack

Hylla: perforerad stålplåt

Ytbehandling: silvergrå(6) pulverlack

Stång: strängpressad aluminium

Krokar: polyacetal, grå

Övrigt: För mer info se materia.se/produkter



Utförande	Pris	Volym m ³	Vikt kg/st
KL830 hatthylla/skohylla/kroklis/väggkrok inkl. dörrstopp			
hatthylla, b 920 mm, 4 + 4 krokar	4718	0,13	8,0
påbyggnadsdel hatthylla, b 910 mm, 4 + 4 krokar	4326	0,13	8,0
hatthylla dubbel, b 920 mm, 4 + 4 krokar	6316	0,13	11,0
påbyggnadsdel hatthylla dubbel, b 910 mm, 4 + 4 krokar	5534	0,13	11,0
skohylla, b 920 mm	3381	0,08	6,0
påbyggnadsdel skohylla, b 910 mm	3064	0,08	6,0
kroklis, b 920 mm	1585	0,01	1,0
påbyggnadsdel kroklis, b 910 mm	1443	0,01	1,0
väggkrok/dörrstopp	774	0,01	1,0

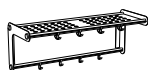

H 340
B 920/910
D 340



H 340
B 920/910
D 340



H 200
B 920/910
D 340



H 80
B 920/910
D 65



H 62
B 67
D 95

HANG UP galge

Galge: massivt trä

Lack: svart softtouch

Krok: ståltråd, mattkrom

Övrigt: Materia logotype, grafitgrå.

För mer info se materia.se/produkter



Utförande	Pris
TB900 galge	
svart softtouch 20 st	1763
svart softtouch 1 st	189



H 240
B 420
D 25

Klädförvaring

KROKUS klädhängare/väggkrok

Fotplatta: plywood

Stång/väggfäste: stål rör/stålplåt

Krokar: formpressat trä

Träslag/lack: klarlackad björk, bok, ek alt. vitlack

Ytbehandling stång/väggfäste: svart(4), vit(1) eller silvergrå(6) pulverlack

Övrigt: För mer info se materia.se/produkter

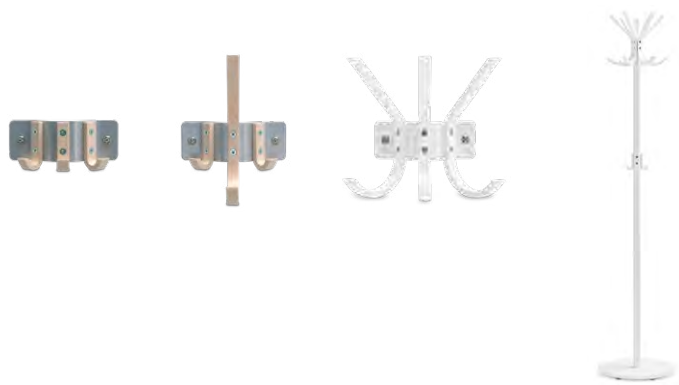

Utförande	Pris	Volym m ³	Vikt kg/st
KL800 klädhängare/väggkrok			
klädhängare golv: björk alt. bok, stång: svart, vit alt. silvergrå	5619	0,02/2pkt	9,0
klädhängare golv: vit, stång: svart, vit alt. silvergrå	5892	0,02/2pkt	10,0
klädhängare golv: ek, stång: svart, vit alt. silvergrå	6082	0,02/2pkt	11,0
väggkrok 3 små krokar: björk alt. bok, väggfäste: svart, vit alt. silvergrå	953	0,01	0,5
väggkrok 3 små krokar: vit, väggfäste: svart, vit alt. silvergrå	1026	0,01	0,5
väggkrok 3 små krokar: ek, väggfäste: svart, vit alt. silvergrå	1057	0,01	0,5
väggkrok 1 stor + 2 små krokar: björk alt. bok, väggfäste: svart, vit alt. silvergrå	1008	0,01	0,5
väggkrok 1 stor + 2 små krokar: vit, väggfäste: svart, vit alt. silvergrå	1085	0,01	0,5
väggkrok 1 stor + 2 små krokar: ek, väggfäste: svart, vit alt. silvergrå	1150	0,01	0,5
väggkrok 3 stora krokar: björk alt. bok, väggfäste: svart, vit alt. silvergrå	1084	0,01	0,5
väggkrok 3 stora krokar: vit, väggfäste: svart, vit alt. silvergrå	1188	0,01	0,5
väggkrok 3 stora krokar: ek, väggfäste: svart, vit alt. silvergrå	1287	0,01	0,5
väggkrok separat stor krok: björk alt. bok	290	0,01	0,5
väggkrok separat stor krok: vit	329	0,01	0,5
väggkrok separat stor krok: ek	355	0,01	0,5
väggkrok separat liten krok: björk alt. bok	215		0,1
väggkrok separat liten krok: vit	288		0,1
väggkrok separat liten krok: ek	319		0,1



H 1800
Ø 395



H 85
B 190
D 75



H 255
B 190
D 170



H 255
B 275
D 170

Tidskriftsställ

VÅGSPEL tidskriftsställ

Ram: massivt trä

Bågar: formpressat trä

Träslag/lack: klarlackad björk alt. vitlack

Rygg: stålplåt

Ytbehandling rygg: svart(4), vit(1) eller silvergrå(6) pulverlack

Övrigt: 500x1240 mm med 7 bågar finns även i ek.

Annat träslag och ytbehandling (bets eller lack) offereras på begäran.

För mer info se materia.se/produkter



Utförande	Pris	Volym m ³	Vikt kg/st
T850 tidskriftsställ			
tidskriftsställ vägg 1000x620 mm, 3 bågar: björk	5940	0,10	11,5
tidskriftsställ vägg 1000x620 mm, 3 bågar: vit	6658	0,10	11,5
tidskriftsställ vägg 500x1240 mm, 7 bågar: björk	6709	0,11	13,0
tidskriftsställ vägg 500x1240 mm, 7 bågar: ek alt. vit	8076	0,11	13,0

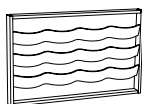

H 620
B 1000
D 110

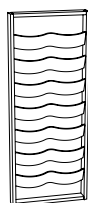

H 1240
B 500
D 110

Papperskorgar

POP MINI papperskorg

Stomme/lock: formsprutad polypropen

Ytbehandling: CbM mörkgrå(15) alt. softtouch svart(5)

Övrigt: Volym 14 liter.

För mer info se materia.se/produkter



Utförande	Pris	Volym m ³	Vikt kg/st
PK4810 papperskorg 14 liter			
mörkgrå inkl. lock polypropen	1557	0,05	2,3
soft-touch svart inkl. lock	1880	0,05	2,4



H 500
Ø 310

TRIO sorteringskärl

Stomme: formpressat trä

Träslag: klarlackad björkfanér

Lock: stålplåt

Ytbehandling: silvergrå(6) pulverlack

Övrigt: Avtagbar påshållare av elförzinkad ståltråd för tre påsar.

Botten av stålplåt. Volym 95 liter. Recyclingsymbol ingår, andra texter/symboler kan offereras. Annat träslag och ytbehandling (bets eller lack) offereras på begäran. För mer info se materia.se/produkter



Utförande	Pris	Volym m ³	Vikt kg/st
PK87400 sorteringskärl			
sorteringskärl, björkfanér, lock: silvergrått	9550	0,21	14,0

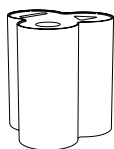

H 600
B 560
D 525



Övrigt

PICNIC plåtlåda

Stomme: stålplåt

Ytbehandling: Colours by Materia, CbM*(7-15), svart(5) eller vit(3) pulverlack

Tillbehör: Elbestyckning finns, för specifikation se nedan.

Övrigt: För mer info se materia.se/produkter



Utförande	Pris	Volym m ³	Vikt kg/st
TB7710 tillbehör			
plåtlåda: svart alt. vit	933	0,05	1,4
plåtlåda: CbM*	1117	0,05	1,4
plåtlåda: svart alt. vit, 4 x el (EU, FR eller GB) inkl. matningskabel 3 m	4163	0,05	2,0
plåtlåda: CbM*, 4 x el (EU, FR eller GB) inkl. matningskabel 3 m	4350	0,05	2,0
plåtlåda: svart alt. vit, 2 x el (EU, FR eller GB) + 2 x USB (A+C, EU, FR eller GB) inkl. matningskabel 3 m	6398	0,05	2,0
plåtlåda: CbM*, 2 x el (EU, FR eller GB) + 2 x USB (A+C, EU, FR eller GB) inkl. matningskabel 3 m	6586	0,05	2,0

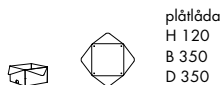

plåtlåda
H 120
B 350
D 350



plåtlåda med el
H 120
B 350
D 350

*CbM = beige, senapsgul, rosa, rödorange, vinröd, stormblå, grön, grå, mörkgrå. Läs mer på sid 117.

SUPPORTER serveringsvagn

Stativ: stålror

Ytbehandling: krom

Övrigt: Skärbräda av massiv bok. Korkunderlägg. Fyra brickor av stålplåt, svart pulverlack. Flask- och värmeställ av ståltråd, krom.

För mer info se materia.se/produkt



Utförande	Pris	Volym m ³	Vikt kg/st
TB20100 serveringsvagn krom	7115	0,04	15,0



H 790
B 750
D 480

Övrigt

TOTAL stolsvagn

Stativ: stålrör och stålplåt

Ytbehandling: svart(5) pulverlack

Övrigt: Stolsvagnen fungerar till följande stolar: Anagram, Domino, och Neo Lite. Två fasta hjul samt två ledade, låsbara hjul.

För mer info se materia.se/produkter



Utförande	Pris	Volym m ³	Vikt kg/st
TB980 tillbehör stolsvagn	4224	0,15	24,0



H 990
B 630
D 950

Övrigt

VAGABOND OFFICE KIT tillbehör

Stomme: stålplåt

Ytbehandling: Colours by Materia, CbM*(7-15), svart(5) eller vit(3) pulverlack

Övrigt: Pennstället har korkskiva i botten. Tassar och skyddande filt till lådorna och pennstället är inkluderade. För mer info se materia.se/produkter



Utförande	Pris	Vikt kg/st
TB9510 tillbehör		
pennställ: svart alt. vit	314	0,4
pennställ: CbM*	377	0,4
lådinsats, liten: svart alt. vit	412	0,5
lådinsats, liten: CbM*	473	0,5
lådinsats, stor: svart alt. vit	473	1,0
lådinsats, stor: CbM*	539	1,0
TB9520 tillbehör		
pennställ + lådinsats liten + lådinsats stor: svart alt. vit	1019	
pennställ + lådinsats liten + lådinsats stor: CbM*	1273	

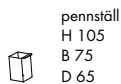

pennställ
H 105
B 75
D 65



lådinsats liten
H 40
B 180
D 100



lådinsats stor
H 75
B 300
D 195

*CbM = beige, senapsgul, rosa, rödorange, vinröd, stormblå, grön, grå, mörkgrå. Läs mer på sid 117.

Kuddar

AVEC kudde

Stoppning: polyesterfiber 400x400 mm

Dekor: 15 mm stickning

Övrigt: Begränsningar kan förekomma vid val av tyg och läder.

För rekommenderade tyger och läder per produkt, se materia.se/produkter



Utförande	Pris inkl. tyg						Inkl. läder	Tyg i m	Läder i m ²
	A	B	C	D	E	F			
TB2200 Avec kudde 400x400 mm, sydd kant	1285	1317	1382	1488	1566	1675	1809	0,65	0,80

COUTURE kudde

Stoppning: polyesterfiber 400x400 mm alt. 550x350 mm

Dekor: 1 x knapp Ø 60 mm (400x400 mm), dekorband (550x350 mm)

Övrigt: Begränsningar kan förekomma vid val av tyg och läder.

För rekommenderade tyger och läder per produkt, se materia.se/produkter



Utförande	Pris inkl. tyg						Inkl. läder	Tyg i m	Läder i m ²
	A	B	C	D	E	F			
TB450 Couture kudde 400x400 mm, 1 x knapp Ø 60 mm	1674	1704	1764	1862	1934	2034	2114	0,60	0,70
kudde 550x350 mm, dekorband	1865	1915	2015	2178	2298	2465		1,00	

LE MUR kudde

Stoppning: polyesterfiber 400x400 mm alt. dun 600x600 mm

Dekor: 1 x knapp Ø 30 mm (400x400 mm)

Övrigt: Begränsningar kan förekomma vid val av tyg och läder.

För rekommenderade tyger och läder per produkt, se materia.se/produkter



Utförande	Pris inkl. tyg						Inkl. läder	Tyg i m	Läder i m ²
	A	B	C	D	E	F			
TB300 Le Mur kudde 400x400 mm, 1 x knapp Ø 30 mm	1696	1726	1786	1884	1956	2056	2136	0,60	0,70
kudde 600x600 mm, dunkudde	2036	2078	2163	2302	2404	2546	3114	0,85	1,40

MATERIA kudde

Stoppning: dun 500x500 mm

Övrigt: Begränsningar kan förekomma vid val av tyg och läder.

För rekommenderade tyger och läder per produkt, se materia.se/produkter



Utförande	Pris inkl. tyg						Inkl. läder	Tyg i m	Läder i m ²
	A	B	C	D	E	F			
TB990 Materia kudde 500x500 mm, dunkudde	1417	1452	1522	1636	1720	1837	1913	0,70	0,80

Kuddar

MULTI kudde

Stoppning: polyesterfiber 550x350 mm

Dekor: kantbotten runt om

Övrigt: Begränsningar kan förekomma vid val av tyg och läder.

För rekommenderade tyger och läder per produkt, se materia.se/produkter



Utförande	Pris inkl. tyg		C	D	E	F	Inkl. läder	Tyg i m	Läder i m ²
	A	B							
TB710 Multi kudde 550x350 mm, kantbotten	2140	2213	2358	2594	2768	3010	1991	1,45	0,60

POINT kudde

Stoppning: polyesterfiber 400x400 mm alt. 550x350 mm

Dekor: 1 x knapp Ø 46 mm (400x400), 2 x knapp Ø 46 mm (550x350)

Övrigt: Begränsningar kan förekomma vid val av tyg och läder.

För rekommenderade tyger/läder per produkt se materia.se/produkter

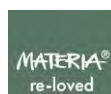

Utförande	Pris inkl. tyg		C	D	E	F	Inkl. läder	Tyg i m	Läder i m ²
	A	B							
TB410 Point kudde 400x400 mm, 1 x knapp Ø 46 mm	1541	1571	1631	1729	1801	1901	1981	0,60	0,70
kudde 550x350 mm, 2 x knapp Ø 46 mm	1737	1777	1857	1988	2084	2217	2399	0,80	1,00

RE-FOLD kudde

Stoppning: silikoniserad bollfiber GRS, 450x450 mm alt. 550x350 mm alt. 600x600 mm

Dekor: mörkare nyans baksida samt övre bård framsida, ljusare nyans nedre del framsida

Tygfärg: beige, senapsgul, rosa, rödorange, vinröd, stomblå, grön, grå

Övrigt: Kläs endast med spilltyger. För mer info se materia.se/produkter

Kläs endast med spilltyg



Utförande	Pris
TB970 Re-fold kudde 450x450 mm, beige, senapsgul, rosa, rödorange, vinröd, stomblå, grön, grå	590
kudde 550x350 mm, beige, senapsgul, rosa, rödorange, vinröd, stomblå, grön, grå	697
kudde 600x600 mm, beige, senapsgul, rosa, rödorange, vinröd, stomblå, grön, grå	750

Prisgrupper tyger och läder

Begränsningar kan förekomma vid val av tyger eller läder. Rekommenderade tyger per produkt se materia.se/produkter
Andra tyger/läder offereras på begäran. Vid insänt mönstrat tyg kan tygätgången bli större än vad som anges i prislistan,
kontrollera med säljsupport, order@materia.se. Begär alltid offert vid delad klädsel.

Leverantör	Tyg/Läder	Tvättråd	Bredd cm
PRISGRUPP A			
* CAMIRA	Blazer ^{MF}	Kem	140
* CAMIRA	Synergy ^{MF}	Kem	140
* CAMIRA	Xtreme ^{MF, O}	60° C	140
FIDIVI	Radio ^{FR, T, O}	60° C	140
* GABRIEL	Fame ^{MF, O}	Kem	140
* GABRIEL	Gaja Classic ^{MF, O}	Kem	140
* GABRIEL	Select ^{MF, O}	Kem	140
* GABRIEL	Step Melange ^{MF, T, O}	60° C	140
* KVADRAT	Remix 3 ^{MF}	Kem	140
NEVOTEX	Liberty ^O	Kem	143
PUGI	Fenice ^{MF, O}	Kem	150
* SVENSSON	Ally ^{MF, O}	Kem	140

Leverantör	Tyg/Läder	Tvättråd	Bredd cm
PRISGRUPP B			
* CAMIRA	Main Line Flax ^{MF}	Kem	140
* FIDIVI	Rustico ^{T MF, O}	60° C	140
* GABRIEL	Capture ^{MF, O}	Kem	140
* GABRIEL	Focus ^{MF, O}	Kem	140
* GABRIEL	Focus Melange ^{MF, O}	Kem	140
* GABRIEL	Morph ^{MF, O}	Kem	140
* GABRIEL	Passion ^{MF, O}	Kem	140
JÖRGENSEN	Silvertex ^K	-	137
JÖRGENSEN	Valencia ^K	-	137
SCAN APRIMA	Granit ^{FR MF, O}	Kem	140
SCAN APRIMA	Velvety ^{FR MF, O}	60° C	140

Leverantör	Tyg/Läder	Tvättråd	Bredd cm
PRISGRUPP C			
* BOGESUNDS	Bogesunds	60° C	150
* BOGESUNDS	Bogesunds	60° C	150
* GABRIEL	Gabriel	60° C	140
* GABRIEL	Gabriel	60° C	140
* GABRIEL	Gabriel	60° C	140
* GABRIEL	Gabriel	60° C	140
* GUDBRANDSDALENS	Gudbrandsdalens	Kem	140
PLASTIBERT	Plastibert	-	140
* SVENSSON	Svensson	Kem	140
* SVENSSON	Svensson	60° C	140
VESCOM	Vescom	60° C	140

Leverantör	Tyg/Läder	Tvättråd	Bredd cm
PRISGRUPP D			
* GABRIEL	Focus Royal ^{MF, O}	Kem	140
* GABRIEL	Crisp ^{MF, O}	Kem	140
JÖRGENSEN	Puxx 1 ^{K MF, O}	-	145
JÖRGENSEN	Puxx 2 ^{K MF, O}	-	145
* KVADRAT	Atlas ^{MF}	Kem	140
LAURITZON	Muru ^O	Kem	140
LAURITZON	Muru Stripe ^O	Kem	140
ROMO/KIRKBY DESIGN	Crush ^{FR, O}	-	140
ROMO/KIRKBY DESIGN	Smooth ^O	40° C	140
* SVENSSON	Stereo ^{MF, O}	Kem	140
VESCOM	Auckland ^{MF, O}	60° C	141

Leverantör	Tyg/Läder	Tvättråd	Bredd cm
PRISGRUPP E			
* GABRIEL	Mood ^{MF, O}	Kem	140
* GABRIEL	Breeze Fusion ^{MF, O}	Kem	140
* GUDBRANDSDALENS	Amdal ^{MF}	Kem	140
* KVADRAT	Steelcut Trio 3 ^{MF}	Kem	140
ROMO/KIRKBY DESIGN	Fleck Eco ^{MF, O}	Kem	140
SVENSSON	Rami ^{MF, O}	Kem	140
* SVENSSON	BonBon ^{MF, O}	Kem	140

Leverantör	Tyg/Läder	Tvättråd	Bredd cm
PRISGRUPP F			
* CAMIRA	ReSKU 2.0	Kem	140
* GABRIEL	Nobel ^{MF, O}	Kem	140
* GABRIEL	Umi ^O	Kem	140
* KVADRAT	Canvas 2 ^{MF}	Kem	140
* KVADRAT	Melange Nap ^{MF}	Kem	140
* KVADRAT	Re-wool 2 ^{MF}	Kem	140
* KVADRAT	Steelcut 3 ^{MF}	Kem	140
NEVOTEX	Barnum Stripe ^O	Kem	140
NEVOTEX	Barnum ^O	Kem	140

LÄDER

Leverantör	Tyg/Läder	Tvättråd	Bredd cm
ELMO SWEDEN	Elmosoft	-	m ²
ELMO SWEDEN	Elmovintage	-	m ²

^{FR} Flame retardant

^K Konstläder

^{MF} Uppfyller Möbelfaktas tygkrav

^T Trevira CS

^O Oeko-Tex

* = EU Ecolabel

Produktöversikt pulverlack

	krom	silvergrå	svart	vit	beige S 5010-Y30R	senapsgul S 3050-Y10R	rosa S 3020-Y80R	rödorange S 4050-Y80R	vinnröd S 6030-R	stormblå S 7010-B10G	grön S 7010-G30Y	grå S 5000-N	mörkgrå S 8000-N
Pallar/Barpallar													
Anagram	X		X	X	X	X	X	X	X	X	X	X	X
Boullée	X												
Motus			X	X	X	X	X	X	X	X	X	X	X
Mr T	X												X
Neo	X	X	X	X									
Neo Lite	X	X	X	X	X	X	X	X	X	X	X	X	X
Patch													X
Picnic			X	X	X	X	X	X	X	X	X	X	X
Plint	X	X	X	X	X	X	X	X	X	X	X	X	X
Rocca	X		X	X	X	X	X	X	X	X	X	X	X
Stolar/Konferensstolar													
Anagram	X		X	X	X	X	X	X	X	X	X	X	X
Aura			X	X	X	X	X	X	X	X	X	X	X
Ina			X	X	X	X	X	X	X	X	X	X	X
Motus			X	X	X	X	X	X	X	X	X	X	X
Neo	X	X	X										
Neo Lite	X	X	X	X	X	X	X	X	X	X	X	X	X
Neo Lite Soft	X	X	X	X	X	X	X	X	X	X	X	X	X
Palette			X	X	X	X	X	X	X	X	X	X	X
Pax	X		X	X	X	X	X	X	X	X	X	X	X
Pilot			X	X	X	X	X	X	X	X	X	X	X
Yarn			X	X	X	X	X	X	X	X	X	X	X
Bänkar/Fåtöljer/Soffor													
Alto	X		X	X	X	X	X	X	X	X	X	X	X
Ambient balkmöbel			X	X	X	X	X	X	X	X	X	X	X
Aura			X	X	X	X	X	X	X	X	X	X	X
Bon			X	X	X	X	X	X	X	X	X	X	X
Cobble			X	X	X	X	X	X	X	X	X	X	X
Crest	X		X	X	X	X	X	X	X	X	X	X	X
Le Mur	X	X	X										
Lean In	X		X	X									
Longo	X	X	X										
Monolite	X	X	X	X	X	X	X	X	X	X	X	X	X
Neo Lite	X		X	X	X	X	X	X	X	X	X	X	X
Neo Lite Soft	X		X	X	X	X	X	X	X	X	X	X	X
Oas			X	X	X	X	X	X	X	X	X	X	X
Omni	X		X	X									
Park			X										
Pax	X		X	X									
Picnic			X	X	X	X	X	X	X	X	X	X	X
Point	X	X	X										
Rho			X	X	X	X	X	X	X	X	X	X	X
Today dagbädd	X		X	X	X	X	X	X	X	X	X	X	X
Yarn			X	X	X	X	X	X	X	X	X	X	X
Bord/Konferensbord													
Amore			X	X									
Ava			X	X									
Centrum	X	X		X									
Cobra	X												
Couture plåtbord			X	X	X	X	X	X	X	X	X	X	X
Crest	X		X	X	X	X	X	X	X	X	X	X	X
Curling			X	X									
Domino													X (fot)
Etage			X	X	X	X	X	X	X	X	X	X	X
Hal	X		X										
Hopper	X		X	X	X	X	X	X	X	X	X	X	X
Ina			X	X	X	X	X	X	X	X	X	X	X
Monolite	X	X	X	X	X	X	X	X	X	X	X	X	X
Nomad			X	X	X	X	X	X	X	X	X	X	X
Petite			X	X	X	X	X	X	X	X	X	X	X
Picnic			X	X	X	X	X	X	X	X	X	X	X
Uni	X		X	X	X	X	X	X	X	X	X	X	X
Uni fällbord	X		X	X	X	X	X	X	X	X	X	X	X
Uni Large			X	X	X	X	X	X	X	X	X	X	X
Vagabond			X	X	X	X	X	X	X	X	X	X	X
Vagabond Project			X	X	X	X	X	X	X	X	X	X	X
Vagabond Screen			X	X	X	X	X	X	X	X	X	X	X





	krom	silvergrå	svart	vit	beige S 5010-Y30R	senapsgul S 3050-Y10R	rosa S 3020-Y80R	rödorange S 4050-Y80R	vinröd S 6030-R	stormblå S 7010-B10G	grön S 7010-G30Y	grå S 5000-N	mörkgrå S 8000-N
Klädförvaring													
Array	X		X	X									
Cactus	X												
Dot		X (hylla)	X	X									
Krokus		X	X	X									
Tidskriftsställ													
Vågspel		X	X	X									
Papperskorgar													
Pop Mini													X
Trio		X											
Övrigt													
Picnic			X	X	X	X	X	X	X	X	X	X	X
Supporter	X												
Vagabond Office Kit			X	X	X	X	X	X	X	X	X	X	X

Färgspecifikation för pulverlack, plast och bets



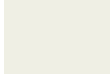
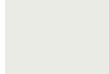
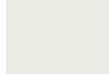

I översikten nedan finner du färgkoder för de pulverlack, plaster och betser vi använder till våra produkter. För att hitta en produkts färgkod, utgå från den siffran som står tillsammans med färgen vid respektive produkt, exempel; vit(1). Uppdelningen är standardpulverlack 1-6, accentpulverlack 7-15, plastkulörer 16-29 och betser 30-38.

Färgavvikelse kan förekomma, färgkoden är ungefärlig i förhållande till produkten. Notera också att färgåtergivning kan avvika från de fysiska produkterna.















Standardpulverlack

S 0502-Y GL85	RAL 9003 GL30	RAL 9003 GL10	RAL 9005 GL25	RAL 9005 GL10	RAL 9006 GL85
					
1. vitlack	2. vitlack	3. vitlack	4. svartlack	5. svartlack	6. silvergrå



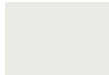





Accentpulverlack

S 5010-Y30R GL10 (CbM*)	S 3050-Y10R GL10 (CbM*)	S 3020-Y80R GL10 (CbM*)	S 4050-Y80R GL10 (CbM*)	S 6030-R GL10 (CbM*)	S 7010-B10G GL10 (CbM*)	S 7010-G30Y GL10 (CbM*)	S 5000-N GL10 (CbM*)	S 8000-N GL10 (CbM*)
								
7. beige	8. senapsgul	9. rosa	10. rödorange	11. vinröd	12. stormblå	13. grön	14. grå	15. mörkgrå

Plastkulörer

S 5010-Y30R (CbM*)	S 3050-Y10R (CbM*)	S 3020-Y80R (CbM*)	S 4050-Y80R (CbM*)	S 6030-R (CbM*)	S 7010-B10G (CbM*)	S 7010-G30Y (CbM*)	S 5000-N (CbM*)	S 8000-N (CbM*)
								
16. beige	17. senapsgul	18. rosa	19. rödorange	20. vinröd	21. stormblå	22. grön	23. grå	24. mörkgrå
RAL 9005* (CbM*)	RAL 9003* (CbM*)	S 9000-N	S 5040-G50Y	S 1002-Y				
								
25. svart	26. vit	27. svart	28. grön	29. vit				

Bets

S 5010-Y30R (CbM*)	S 3050-Y10R (CbM*)	S 3020-Y80R (CbM*)	S 4050-Y80R (CbM*)	S 6030-R (CbM*)	S 7010-B10G (CbM*)	S 7010-G30Y (CbM*)	S 5000-N (CbM*)	S 8000-N (CbM*)
								
30. beige	31. senapsgul	32. rosa	33. rödorange	34. vinröd	35. stormblå	36. grön	37. grå	38. mörkgrå

*Ingår i Colours by Materia (CbM)

Kundanpassning

De flesta produkter i vårt sortiment kan i relativt stor utsträckning kundanpassas för att möta dina behov. Nedan finns de mest frekventa anpassningarna vi tillhandahåller. När anpassningar görs sker även ett pristillägg.

Soffor

Flera av våra soffor kan beställas i kundanpassad längd och med delad klädsel.

Bord

De flesta av våra bord kan beställas i valfri kulör ur Formica® Colors lagersortiment. I vår prislista står det vilka bord det gäller samt gällande pristillägg per produkt. Även bordshöjd och format kan i de flesta fall anpassas.

Pulverlack, stativ

Många av våra produkter kan beställas lackade i valfri RAL Classic kulör mot ett pristillägg (ej Pearl). I prislistan står det vilka det gäller, noterat under respektive produkt.

För information och rådgivning gällande kundanpassningar, är du välkommen att kontakta vår säljsupport på order@materia.se, via chattfunktionen på vår hemsida eller ringa oss på +46 (0) 140 - 38 56 00.

Materia re-loved

”Materia re-loved” är ett unikt återbruksprojekt där vi erbjuder oss att ta tillbaka Materia-möbler och tapetsera om dem. Produkten får sedan vår egna gröna tag som markerar att den ingår i Materias långsiktiga hållbarhetsarbete. Garanti tiden är naturligtvis densamma som för ny tillverkade produkter, fem år och gäller på vårt utförda arbete. Med ”Materia re-loved” inte bara förlänger vi våra produkters livscykel, utan vi bidrar också till en bättre miljö och hållbar framtid.

Det urval av produkter som omfattas av återbruksprojektet ”Materia re-loved” finns specificerade under fliken hållbarhet på materia.se

Har du ett projekt med ett mindre eller större antal möbler som du tror passar för ”Materia re-loved”, maila oss på re-loved@materia.se eller ta kontakt med vår säljstöd genom våra andra kanaler för information och prisuppgift.

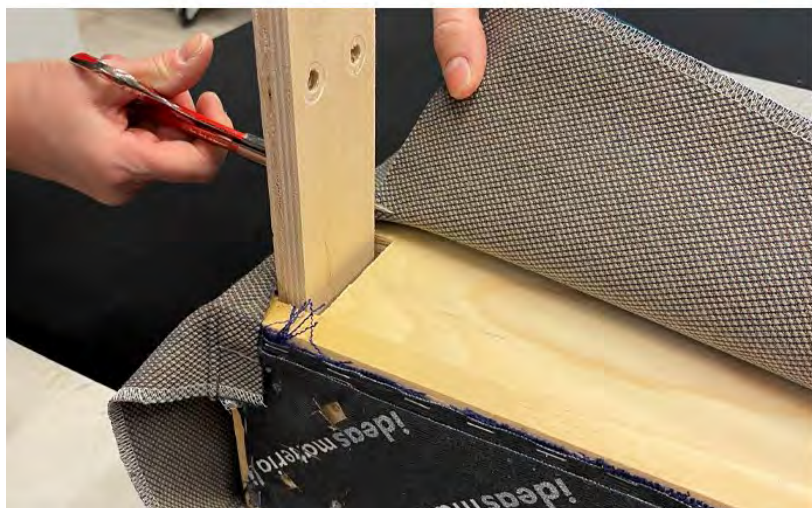

Försäljningsvillkor

Priser	Alla priser inkluderar frakt i Sverige. Montering och bortforsling av emballage ingår inte. Priserna anges i svenska kronor exklusive lagstadgad mervärdesskatt. För order understigande 500 kronor tillkommer en expeditonsavgift om 100 kronor.
Betalningsvillkor	30 dagar netto. Efter förfallodagen debiteras dröjsmålsränta med 10 % över gällande diskonto.
Återtagandeförbehåll	Levererade varor förblir i vår ägo till dess full betalning erhållits.
Leveransvillkor	Samtliga priser gäller fritt levererat till angiven godsadress i Sverige enligt Incoterms 2010 DDP. Produktemballage ingår. För transportemballage såsom ytteremballage, lastpall etc. tillkommer extra debitering.
Reklamationer	Eventuell reklamation gällande varans utförande måste vara oss tillhanda senast åtta (8) dagar efter varans mottagande. Vid en reklamation måste ursprungsordernummer och foton vara oss tillhanda innan vi kan administrera och starta ett ärende. Retursändning får ske först efter överenskommelse med oss. Returen märks med kontaktperson, ordernummer och orsak till reklamationen. Returföljesedel ska alltid bifogas.
Transportskada/Retur	Transportskada ska anmälas direkt till chaufför och på fraktsedel vid mottagande av gods samt inom fem (5) dagar till oss efter varans mottagande. Vid retur förorsakad av felbeställning debiteras en hanteringskostnad motsvarande 35% av ordervärdet. Specialanpassade eller klädda produkter kan ej returneras.
Ändring/avbeställning	Vid ändring eller avbeställning av standardprodukt: - tidigare än 15 arbetsdagar före leverans debiteras kostnad för nedlagt arbete - 9-14 dagar före leverans debiteras 30% av listpris - 0-8 dagar före leverans debiteras 50% av listpris Vid ändring eller avbeställning av specialanpassad produkt debiteras 50% av offererat pris.
Garantitid	Fem (5) års garanti (om inget annat anges) räknat från leveransdatum gällande material- och konstruktionsfel. Klädselmaterial, slitage, skador, extrema temperaturer, utomhusbruk eller onormala klimatförhållanden täcks ej av denna garanti. För produkter som är avsedda för både inom- och utomhusbruk gäller garanti om två (2) år vid användning utomhus, räknat från leveransdatum. Garanti på tredjepartsprodukter (exempelvis elbestyckning) och specialanpassade produkter är ett (1) år. Vid kompletteringar av produkter i trä med ytbehandling i klarlack eller bets, kan färgvariationer förekomma. Allmänna skötselråd för möbler finns på materia.se
Klädselmaterial	Angivna tyg- och läderåtgångar gäller de tyger och läder som finns i våra prisgrupper. Vid beställning av annat tyg, insänt tyg eller mönsterpassning kontakta vår orderavdelning. Om möbelen kläs i tyg som ej rekommenderas av Materia i prislistan alternativt hemsidan ansvarar inte Materia för tygets egenskaper, slitstyrka eller passform. Notera att vid långvarig stapling av staplingsbara barpallar och stolar kan tryckmärken i läderklädd sits uppkomma.
Montering	Montering och utplacering offereras på begäran.
Övrigt	Vi förbehåller oss rätten till förändringar avseende mått, material och priser utan föregående meddelande. Vikt/volym är brutto (kg/m ³) per produkt inkl. emballage. Vi reserverar oss för eventuella feltryck.



Kontakta oss gärna

E-post

info@materia.se
order@materia.se

För ärenden gällande avvikelser
vänligen e-posta oss på:
claims@materia.se

Växel

tel +46 (0)140 - 38 56 00

Postadress

Materia AB
Box 340
SE-573 24 Tranås

Besöksadress

Bredkärrsgatan 7
Tranås

Huvudkontor/Showroom

Materia AB
Bredkärrsgatan 7
SE-573 92 Tranås

Stockholm Showroom

Sjömansinstitutet
Katarinavägen 19
SE-116 45 Stockholm

Göteborg Showroom

Brand Design Center
Sofierogatan 3G
SE-412 51 Göteborg

Oslo Showroom

Skøyen DesignCenter
Drammensveien 130 C1
NO-0277 Oslo

Vi reserverar oss för ev. avvikelser och tryckfel.

A photograph of a modern dining set. In the foreground, a red chair with a curved backrest and four legs is positioned. To its right is a white table with a red base. On the table, there is a white cup and saucer, a glass, a glass bottle with a stopper, a small vase with a plant, and a silver bowl with fruit. The background consists of white curtains. The floor is light wood. The text "ideas materialized" is overlaid on the image.

ideas materialized